

*Le système, qui vous apporte
que des avantages ...*

cidelRACK

CIDELRACK

Le système de lavage, de transport et de stockage de la vaisselle

Des avantages uniques:

- Nettoyage efficace et soigneux de votre vaisselle
- Séchage rapide et sans rayures
- Les paniers permettent une excellente circulation de l'eau
- Dimensions standards 50 x 50 cm avec hauteur adaptable selon besoins
- Identification des types et capacités des paniers à l'aide d'un choix de couleurs des couronnes
- Grille de fond spéciale empêchant l'eau stagnante sur les verres et les tasses

Avantages du système:

- Réduit vos frais d'exploitation, simplifie votre organisation dans le service
- Protège les assiettes et les verres grâce au maintien sécurisé
- Polypropylène ultrarésistant aux chocs
- Pas de vis, toutes les pièces du système sont enfichables, les changements sont faciles à effectuer
- Adapté à une utilisation avec tous types de lave-vaisselle
- Les parois extérieures fermées des paniers empêchent toute salissure durant le stockage ou le transport

Assortiment des paniers disponibles:

9

16

25

36

49

1

fin

1

ouvert

1

grossier

Accessoires



Article 43474

Insert universel CIDELRACK, plastique
Pour 16 assiettes ø 32 cm (plates/creuses)

Vous trouverez tous les articles dans le registre 7

Viña





N° 11930
Verre à vin VIÑA 140
73.2 cl, hauteur 221 mm, ø 111 mm

Proposition CIDELRACK N° 43509
16 séparations, CV 16/51



N° 11935
Verre à vin VIÑA 130
62.6 cl, hauteur 225 mm, ø 93 mm

Proposition CIDELRACK N° 43509
16 séparations, CV 16/51



N° 11931
Verre à vin VIÑA 1
51.3 cl, hauteur 227 mm, ø 88 mm

Proposition CIDELRACK N° 43514
25 séparations, CV 25/51



N° 11932
Verre à vin VIÑA 0
40.4 cl, hauteur 217 mm, ø 82 mm

N° 11936, 1 dl (-)
Verre à vin VIÑA 0
40.4 cl, hauteur 217 mm, ø 82 mm

Proposition CIDELRACK N° 43514
25 séparations, CV 25/51



N° 11933
Verre à vin VIÑA 2
27.9 cl, hauteur 203 mm, ø 73 mm

Proposition CIDELRACK N° 43519
36 séparations, CV 36/51



N° 11934
Flûte à champagne VIÑA 7
22.7 cl, hauteur 225 mm, ø 70 mm

N° 11937, 1 dl (-)
Flûte à champagne VIÑA 7
22.7 cl, hauteur 225 mm, ø 70 mm

Proposition CIDELRACK N° 43519
36 séparations, CV 36/51

Pure





N° 10153
Verre à vin PURE 130
68 cl, h: 267 mm, ø 94 mm



N° 10154
Verre à vin PURE 140
69.2 cl, h: 234 mm, ø 114 mm



N° 10162
Verre à vin PURE 1
54 cl, hauteur 244 mm, ø 92 mm



Proposition CIDELRACK N° 43552
16 séparations, CV 16/61



N° 10163
Verre à vin PURE 0
40.8 cl, hauteur 232 mm, ø 84 mm



Proposition CIDELRACK N° 43553
25 séparations, CV 25/61



N° 10170
Verre à vin PURE 2
30 cl, hauteur 220 mm, ø 76 mm



Proposition CIDELRACK N° 43514
25 séparations, CV 25/51



N° 10171
Flûte à champagne PURE 7
20.9 cl, hauteur 252 mm, ø 72 mm



N° 10371, 1 dl (-)
Flûte à champagne PURE 7
20.9 cl, hauteur 252 mm, ø 72 mm



Proposition CIDELRACK N° 43554
36 séparations, CV 36/61



N° 10178
Verre à martini PURE 86
34.3 cl, hauteur 180 mm, ø 114 mm



Proposition CIDELRACK N° 43508
16 séparations, CV 16/41

Taste





N° 10315
Verre à vin TASTE 130
65.6 cl, hauteur 237 mm, ø 96 mm

Proposition CIDELRACK N° 43552
16 séparations, CV 16/61



N° 10316
Verre à vin TASTE 140
78.2 cl, hauteur 227 mm, ø 111 mm

Proposition CIDELRACK N° 43552
16 séparations, CV 16/61



N° 10325
Verre à vin TASTE 1
49.7 cl, hauteur 225 mm, ø 87 mm

Proposition CIDELRACK N° 43514
25 séparations, CV 25/51



N° 10326
Verre à vin TASTE 0
35.6 cl, hauteur 211 mm, ø 79 mm

Proposition CIDELRACK N° 43514
25 séparations, CV 25/51



N° 10327, 1 dl (-)
Flûte à champagne TASTE 7
28.3 cl, hauteur 231 mm, ø 70 mm

Proposition CIDELRACK N° 43554
36 séparations, CV 36/61

Mondial





N° 11551
Verre à vin MONDIAL 1
42 cl, hauteur 205 mm, ø 88 mm



N° 11550
Verre à vin MONDIAL 0
32.3 cl, hauteur 197 mm, ø 81 mm



Proposition CIDELRACK N° 43514
25 séparations, CV 25/51



N° 11552
Verre à vin MONDIAL 2
25 cl, hauteur 187 mm, ø 75 mm



Proposition CIDELRACK N° 43513
25 séparations, CV 25/41



N° 11561
Verre à vin MONDIAL 3
20 cl, hauteur 180 mm, ø 72 mm



Proposition CIDELRACK N° 43518
36 séparations, CV 36/41



N° 11555
Flûte à champagne MONDIAL 7
19 cl, hauteur 210 mm, ø 72 mm



N° 11556, 1 dl (-)
Flûte à champagne MONDIAL 7
19 cl, hauteur 210 mm, ø 72 mm



Proposition CIDELRACK N° 43519
36 séparations, CV 36/51



N° 11553
Verre à liqueur MONDIAL 5
7.1 cl, hauteur 132 mm, ø 52 mm



Proposition CIDELRACK N° 43522
49 séparations, CV 49/31



N° 11558, 2+4 cl (-)
Verre à cognac MONDIAL 47
51.1 cl, hauteur 147 mm, ø 101 mm



Proposition CIDELRACK N° 43507
16 séparations, CV 16/31



N° 11559
Verre à bière tulipe MONDIAL 0.3
39 cl, hauteur 170 mm, ø 76 mm



N° 11560, 3 dl (-)
Verre à bière tulipe MONDIAL 0.3
39 cl, hauteur 170 mm, ø 76 mm



Proposition CIDELRACK N° 43513
25 séparations, CV 25/41

Invento





N° 10289
Verre à vin INVENTO 140
78 cl, hauteur 221 mm, ø 110 mm

Proposition CIDELRACK N° 43509
16 séparations, CV 16/51



N° 10288
Verre à vin INVENTO 130
63 cl, hauteur 235 mm, ø 91 mm

Proposition CIDELRACK N° 43552
16 séparations, CV 16/61



N° 10283
Verre à vin INVENTO 1
51 cl, hauteur 224 mm, ø 86 mm

N° 12562, 1 dl (-)
Verre à vin INVENTO 1
51 cl, hauteur 224 mm, ø 86 mm

Proposition CIDELRACK N° 43514
25 séparations, CV 25/51



N° 10284
Verre à vin INVENTO 0
35 cl, hauteur 208 mm, ø 77 mm

Proposition CIDELRACK N° 43514
25 séparations, CV 25/51



N° 10295
Flûte à champagne INVENTO
23 cl, hauteur 222 mm, ø 70 mm

Proposition CIDELRACK N° 43519
36 séparations, CV 36/51

Classico





N° 19111
Verre à vin CLASSICO 0
40.8 cl, hauteur 225 mm, ø 82 mm



N° 19113
Verre à vin CLASSICO 2
31.2 cl, hauteur 210 mm, ø 75 mm



Proposition CIDELRACK N° 43514
25 séparations, CV 25/51



N° 19112
Verre à vin CLASSICO 1
54.5 cl, hauteur 240 mm, ø 90 mm



Proposition CIDELRACK N° 43553
25 séparations, CV 25/61



N° 19114
Verre à vin CLASSICO 130
64.5 cl, hauteur 250 mm, ø 95 mm



Proposition CIDELRACK N° 43552
16 séparations, CV 16/61

Convention





N° 11714
Verre CONVENTION 12
25 cl, hauteur 116 mm, ø 64 mm



N° 11715, 2 dl (-)
Verre CONVENTION 12
25 cl, hauteur 116 mm, ø 64 mm



Proposition CIDELRACK N° 43516
36 séparations, CV 36/21



N° 11718
Verre CONVENTION
32 cl, hauteur 140 mm, ø 63 mm



N° 11719, 4 cl (-)
Verre CONVENTION
32 cl, hauteur 140 mm, ø 63 mm



Proposition CIDELRACK N° 43522
49 séparations, CV 49/31



N° 11720
Verre à whisky CONVENTION 60
28.5 cl, hauteur 89 mm, ø 80 mm



Proposition CIDELRACK N° 43510
25 séparations, CV 25/11



N° 11722
Verre CONVENTION 79
37 cl, hauteur 155 mm, ø 65 mm



N° 11723, 3 dl (-)
Verre CONVENTION 79
37 cl, hauteur 155 mm, ø 65 mm



Proposition CIDELRACK N° 43517
36 séparations, CV 36/31

Paris





N° 10836
Verre PARIS 79 (longdrink)
33 cl, hauteur 156 mm, ø 62 mm

Proposition CIDELRACK N° 43522
49 séparations, CV 49/31



N° 10839
Verre PARIS 12
24 cl, hauteur 117 mm, ø 60 mm

Proposition CIDELRACK N° 43520
49 séparations, CV 49/11



N° 10835
Verre à whisky PARIS 60
29 cl, hauteur 90 mm, ø 80 mm

Proposition CIDELRACK N° 43511
25 séparations, CV 25/21



N° 10837
Verre à whisky PARIS 89
15 cl, hauteur 80 mm, ø 62 mm

Proposition CIDELRACK N° 43520
49 séparations, CV 49/11

Riserva

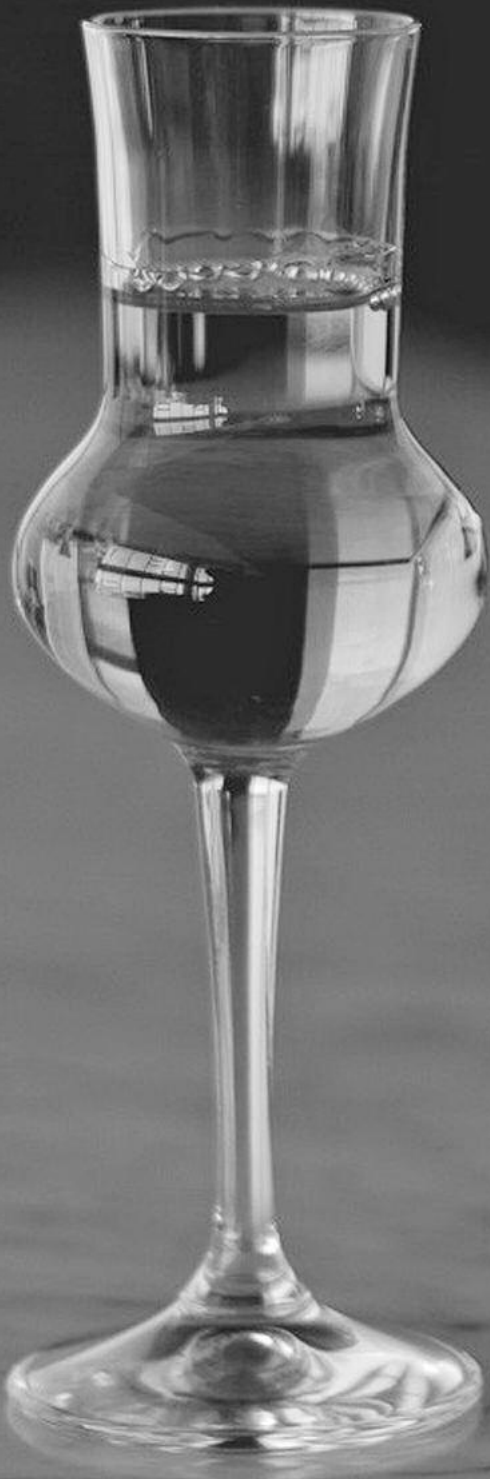



N° 11611
Verre à vin RISERVA
49 cl, hauteur 213 mm, ø 89 mm



Proposition CIDELRACK N° 43514
25 séparations, CV 25/51



N° 11630
Verre à vin RISERVA
39 cl, hauteur 202 mm, ø 84 mm



Proposition CIDELRACK N° 43514
25 séparations, CV 25/51



N° 11634
Flûte à champagne RISERVA
20 cl, hauteur 227 mm, ø 74 mm



Proposition CIDELRACK N° 43519
36 séparations, CV 36/51



N° 11613, 2 cl (-)
Verre à grappa RISERVA
8.5 cl, hauteur 164 mm, ø 55 mm



Proposition CIDELRACK N° 43523
49 séparations, CV 49/41

Style





N° 12710 (Bourgogne)
Verre à vin Spiegelau STYLE
64 cl, hauteur 225 mm, ø 107 mm



Proposition CIDELRACK N° 43509
16 séparations, CV 16/51



N° 12711 (vin rouge)
Verre à vin Spiegelau STYLE
63 cl, hauteur 225 mm, ø 96 mm



Proposition CIDELRACK N° 43509
16 séparations, CV 16/51



N° 12712 (vin blanc)
Verre à vin Spiegelau STYLE
44 cl, hauteur 222 mm, ø 85 mm



Proposition CIDELRACK N° 43514
25 séparations, CV 25/51



N° 12713
Flûte à champagne
24 cl, hauteur 225 mm, ø 60 mm



Proposition CIDELRACK N° 43519
36 séparations, CV 36/51

Cantina





N° 12700 (Bourgogne)
Verre à vin Spiegelau CANTINA
68 cl, hauteur 213 mm, ø 106 mm



N° 12701 (Bordeaux)
Verre à vin Spiegelau CANTINA
62 cl, hauteur 218 mm, ø 95 mm



Proposition CIDELRACK N° 43509
16 séparations, CV 16/51



N° 12702 (vin rouge)
Verre à vin Spiegelau CANTINA
46 cl, hauteur 208 mm, ø 86 mm



N° 12703 (vin blanc)
Verre à vin Spiegelau CANTINA
34 cl, hauteur 198 mm, ø 79 mm



Proposition CIDELRACK N° 43514
25 séparations, CV 25/51



N° 12704 (Flûte à champagne)
Spiegelau CANTINA
21 cl, hauteur 218 mm, ø 72 mm



Proposition CIDELRACK N° 43519
36 séparations, CV 36/51

Authentis





N° 10841 (Ballon)
Verre à vin Spiegelau AUTHENTIS
75 cl, hauteur 226 mm, ø 106 mm



Proposition CIDELRACK N° 43509
16 séparations, CV 16/51



N° 10842 (Magnum)
Verre à vin Spiegelau AUTHENTIS
65 cl, hauteur 232 mm, ø 96 mm



Proposition CIDELRACK N° 43552
16 séparations, CV 16/61



N° 10843
Verre à vin Spiegelau AUTHENTIS
48 cl, hauteur 218 mm, ø 89 mm



N° 10844
Verre à vin Spiegelau AUTHENTIS
42 cl, hauteur 210 mm, ø 85 mm



N° 10845
Verre à vin Spiegelau AUTHENTIS
36 cl, hauteur 200 mm, ø 81 mm



Proposition CIDELRACK N° 43514
25 séparations, CV 25/51



N° 10846
Flûte à champagne AUTHENTIS
19 cl, hauteur 225 mm, ø 56 mm



Proposition CIDELRACK N° 43519
36 séparations, CV 36/51



N° 12525
Verre AUTHENTIS
55 cl, hauteur 155 mm, ø 80 mm



Proposition CIDELRACK N° 43512
25 séparations, CV 25/31



N° 12521
Verre AUTHENTIS XL
62.5 cl, hauteur 119 mm, ø 103 mm



N° 12522
Verre AUTHENTIS XXL
63 cl, hauteur 129 mm, ø 96 mm



Proposition CIDELRACK N° 43506
16 séparations, CV 16/21



N° 12523
Verre AUTHENTIS L
46 cl, hauteur 112 mm, ø 89 mm



N° 12524
Verre AUTHENTIS M
42 cl, hauteur 109 mm, ø 85 mm



Proposition CIDELRACK N° 43511
25 séparations, CV 25/21

Vino Grande





N° 10052 (Ballon)
Verre à vin VINO GRANDE
71 cl, hauteur 217 mm, ø 106 mm



N° 10053 (Magnum)
Verre à vin VINO GRANDE
62 cl, hauteur 226 mm, ø 94 mm



Proposition CIDELRACK N° 43509
16 séparations, CV 16/51



N° 10054 (vin rouge)
Verre à vin VINO GRANDE
42.4 cl, hauteur 224 mm, ø 84 mm



N° 10055 (vin blanc)
Verre à vin VINO GRANDE
34 cl, hauteur 211 mm, ø 78 mm



Proposition CIDELRACK N° 43514
25 séparations, CV 25/51



N° 10056 (vin blanc)
Verre à vin VINO GRANDE
31.5 cl, hauteur 197 mm, ø 73 mm



N° 10058
Flûte à champagne VINO GRANDE
17.8 cl, hauteur 227 mm, ø 52 mm



N° 10059
Flûte à champagne VINO GRANDE
25.8 cl, hauteur 230 mm, ø 64 mm



Proposition CIDELRACK N° 43519
36 séparations, CV 36/51



N° 10019
Verre à digestif VINO GRANDE
13.5 cl, hauteur 197 mm, ø 58 mm



Proposition CIDELRACK N° 43514
25 séparations, CV 25/51



N° 10057 (vin du sud)
Verre à vin VINO GRANDE
19 cl, hauteur 182 mm, ø 60 mm



Proposition CIDELRACK N° 43523
49 séparations, CV 49/41



N° 10272
Coupe à champagne V. GRANDE
28.8 cl, h: 160 mm, ø 100 mm



N° 10033
Verre à cognac VINO GRANDE
23.5 cl, h: 181 mm, ø 68 mm



N° 10098, 2+4 cl (-)
Verre à cognac VINO GRANDE
23.5 cl, h: 181 mm, ø 68 mm



N° 12707
Verre Spiegelau VINO GRANDE
31 cl, h: 146 mm, ø 63 mm



N° 10274
Verre Spiegelau VINO GRANDE
32.5 cl, h: 128 mm, ø 69 mm

Soirée





N° 11506 (Magnum)
Verre à vin Spiegelau SOIREE
51.5 cl, hauteur 221 mm, ø 92 mm

Proposition CIDELRACK N° 43509
16 séparations, CV 16/51



N° 11507 (vin rouge)
Verre à vin Spiegelau SOIREE
36 cl, hauteur 201 mm, ø 79 mm

N° 11519 (vin rouge) 1 dl (-)
Verre à vin Spiegelau SOIREE
36 cl, hauteur 201 mm, ø 79 mm

Proposition CIDELRACK N° 43514
25 séparations, CV 25/51



N° 11508 (vin blanc)
Verre à vin Spiegelau SOIREE
28.5 cl, hauteur 194 mm, ø 74 mm

Proposition CIDELRACK N° 43519
36 séparations, CV 36/51



N° 11513
Flûte à champagne SOIREE
19 cl, hauteur 226 mm, ø 54 mm

N° 11517, 1 dl (-)
Flûte à champagne SOIREE
19 cl, hauteur 226 mm, ø 54 mm

Proposition CIDELRACK N° 43519
36 séparations, CV 36/51



N° 11512
Verre à sherry Spiegelau SOIREE
11 cl, hauteur 177 mm, ø 49 mm

N° 11515
Verre à martini Spiegelau SOIREE
17.5 cl, h: 148 mm, ø 101 mm

N° 11514
Verre Spiegelau SOIREE, Highball
34 cl, hauteur 144 mm, ø 64 mm

N° 11516
Verre à bière Spiegelau SOIREE
37.5 cl, h: 168 mm, ø 73 mm

Salute





N° 10647
Verre à vin Spiegelau SALUTE
81 cl, hauteur 247 mm, ø 108 mm



Proposition CIDELRACK N° 43552
16 séparations, CV 16/61



N° 10648
Verre à vin Spiegelau SALUTE
71 cl, hauteur 254 mm, ø 95 mm



Proposition CIDELRACK N° 43552
16 séparations, CV 16/61



N° 10649
Verre à vin Spiegelau SALUTE
55 cl, hauteur 247 mm, ø 92 mm



N° 10652, 1 dl (-)
Verre à vin Spiegelau SALUTE
55 cl, hauteur 247 mm, ø 92 mm



Proposition CIDELRACK N° 43552
16 séparations, CV 16/61



N° 10650
Verre à vin Spiegelau SALUTE
46.5 cl, hauteur 239 mm, ø 87 mm



N° 10653, 1 dl (-)
Verre à vin Spiegelau SALUTE
46.5 cl, hauteur 239 mm, ø 87 mm



Proposition CIDELRACK N° 43553
25 séparations, CV 25/61



N° 10651
Flûte à champagne SALUTE
21 cl, hauteur 245 mm, ø 53 mm



N° 10654, 1 dl (-)
Flûte à champagne SALUTE
21 cl, hauteur 245 mm, ø 53 mm



Proposition CIDELRACK N° 43554
36 séparations, CV 36/61

Novo





N° 12230
Verre à vin NOVO, Bordeaux
80 cl, hauteur 245 mm, ø 107 mm

Proposition CIDELRACK N° 43552
16 séparations, CV 16/61



N° 12231
Verre à vin NOVO, vin rouge
60 cl, hauteur 235 mm, ø 99 mm

Proposition CIDELRACK N° 43552
16 séparations, CV 16/61



N° 12232
Verre à vin NOVO, Bourgogne
83 cl, hauteur 235 mm, ø 123 mm

Proposition CIDELRACK N° 43489
09 séparations, CV 09/61



N° 12233
Verre à vin NOVO, vin blanc
48 cl, hauteur 230 mm, ø 90 mm

Proposition CIDELRACK N° 43552
16 séparations, CV 16/61



N° 12234
Verre à vin NOVO, Chardonnay
75 cl, hauteur 227 mm, ø 123 mm

Proposition CIDELRACK N° 43504
09 séparations, CV 09/51



N° 12235
Flûte à champagne NOVO
28 cl, hauteur 235 mm, ø 72 mm

Proposition CIDELRACK N° 43554
36 séparations, CV 36/61

Perfect Serve Collection





N° 12204
Verre à vin PERFECT SERVE
21.0 cl, hauteur 160 mm, ø 68 mm



Proposition CIDELRACK N° 43518
36 séparations, CV 36/41



N° 12205
Verre à vin PERFECT SERVE
42.0 cl, hauteur 210 mm, ø 85 mm



Proposition CIDELRACK N° 43514
25 séparations, CV 25/51



N° 12243
Verre à champagne PERFECT SERVE
25.0 cl, hauteur 210 mm, ø 70 mm



Proposition CIDELRACK N° 43519
25 séparations, CV 36/51



N° 12206
Verre à dégustation PERFECT SERVE
20.5 cl, hauteur 120 mm, ø 82 mm



Proposition CIDELRACK N° 43512
25 séparations, CV 25/31



N° 12207
Coupe à champagne PERFECT SERVE
23.5 cl, hauteur 140 mm, ø 91 mm



N° 12208
Verre à cocktail PERFECT SERVE
16.5 cl, hauteur 140 mm, ø 103 mm



Proposition CIDELRACK N° 43507
16 séparations, CV 16/31

Perfect Serve Collection





N° 12200
Verre PERFECT SERVE
35.0 cl, hauteur 151 mm, ø 71 mm



Proposition CIDELRACK N° 43517
36 séparations, CV 36/31



N° 12201 (petit)
Verre PERFECT SERVE
24.0 cl, hauteur 100 mm, ø 72 mm



Proposition CIDELRACK N° 43516
36 séparations, CV 36/21



N° 12202 (grand)
Verre à Whisky PERFECT SERVE
36.8 cl, hauteur 100 mm, ø 86 mm



Proposition CIDELRACK N° 43511
25 séparations, CV 25/21



N° 12203 (petit)
Verre à Whisky PERFECT SERVE
27.0 cl, hauteur 81 mm, ø 82 mm



Proposition CIDELRACK N° 43510
25 séparations, CV 25/11



N° 12242
Verre à shot PERFECT SERVE
5.5 cl, hauteur 90 mm, ø 40 mm

Proposition CIDELRACK N° 43521
49 séparations, CV 49/21



N° 12245
Verre à shot PERFECT SERVE
8.0 cl, hauteur 63 mm, ø 63 mm



Proposition CIDELRACK N° 43520
49 séparations, CV 49/11



N° 12210
Verre à mixer PERFECT SERVE
63.7 cl, hauteur 158 mm, ø 99 mm



Proposition CIDELRACK N° 43507
16 séparations, CV 16/31



N° 12211 (grand)
Verre à mixer PERFECT SERVE
75.0 cl, hauteur 180 mm, ø 101 mm



Proposition CIDELRACK N° 43508
16 séparations, CV 16/41



N° 12244
Latte Macchiato PERFECT SERVE
30.0 cl, hauteur 125 mm, ø 84 mm



Proposition CIDELRACK N° 43512
25 séparations, CV 25/31



N° 12246
Whisky décanter PERFECT SERVE
75.0 cl, hauteur 242 mm, ø 311 mm

Classic Bar





Nr° 12581
Verre Spiegelau CLASSIC BAR
36 cl, hauteur 155 mm, ø 69 mm

Proposition CIDELRACK N° 43517
36 séparations, CV 36/31



N° 10396
Verre Spiegelau CLASSIC BAR
34.5 cl, hauteur 135 mm, ø 72 mm

Proposition CIDELRACK N° 43517
36 séparations, CV 36/31



N° 10517
Verre Spiegelau CLASSIC BAR
28.5 cl, hauteur 117 mm, ø 71 mm

Proposition CIDELRACK N° 43516
36 séparations, CV 36/21



N° 12582
Verre Spiegelau CLASSIC BAR
18 cl, hauteur 112 mm, ø 60 mm

Proposition CIDELRACK N° 43522
49 séparations, CV 49/11



N° 12585
Verre à shot Spiegelau CLASSIC BAR
42.5 cl, hauteur 220 mm, ø 64 mm

Proposition CIDELRACK N° 43522
49 séparations, CV 49/11



N° 12584
Verre à Whisky CLASSIC BAR
28 cl, hauteur 94 mm, ø 80 mm

Proposition CIDELRACK N° 43511
25 séparations, CV 25/21



N° 18998
Carafe Spiegelau CLASSIC BAR
50 cl, hauteur 220 mm, ø 82 mm

Noblesse





N° 12258 Verre à shot Nachtmann NOBLESSE 5.5 cl, hauteur 61 mm, ø 50 mm
 Proposition CIDELRACK N° 43520 49 séparations, CV 49/11



N° 12259 Verre Nachtmann NOBLESSE 24.5 cl, hauteur 84 mm, ø 80 mm
 N° 12260 Verre à Whisky NOBLESSE 29.5 cl, hauteur 98 mm, ø 82 mm
 Proposition CIDELRACK N° 43511 25 séparations, CV 25/21



N° 12261 Verre Nachtmann NOBLESSE 37.5 cl, hauteur 148 mm, ø 77 mm
 Proposition CIDELRACK N° 43512 25 séparations, CV 25/31
 N° 12262 Verre à champagne NOBLESSE 16 cl, hauteur 215 mm, ø 72 mm
 Proposition CIDELRACK N° 43519 36 séparations, CV 36/51



N° 12263 Verre à cocktail NOBLESSE 18 cl, hauteur 147 mm, ø 108 mm
 Proposition CIDELRACK N° 43507 16 séparations, CV 16/31
 N° 12264 Verre à mixer NOBLESSE 75 cl, hauteur 176 mm, ø 106 mm
 Proposition CIDELRACK N° 43508 16 séparations, CV 16/41



N° 12265 Verre à bière Nachtmann NOBLESSE 25 cl, hauteur 111 mm, ø 101 mm
 Proposition CIDELRACK N° 43512 25 séparations, CV 25/31
 N° 12266 Verre à bière Nachtmann NOBLESSE 60 cl, hauteur 139 mm, ø 145 mm
 Proposition CIDELRACK N° 43502 9 séparations, CV 09/31



N° 12267 Bol en verre NOBLESSE 60.5 cl, hauteur 50 mm, ø 110
 N° 12268 Gobelet à glace NOBLESSE 40.1 cl, hauteur 180 mm, ø 85 mm
 Proposition CIDELRACK N° 43513 25 séparations, CV 25/41

Noblesse





N° 12269
Verre à vin Nachtmann NOBLESSE
23 cl, hauteur 126 mm, ø 79 mm



Proposition CIDELRACK N° 43512
25 séparations, CV 25/31



N° 12270
Verre à vin Nachtmann NOBLESSE
35 cl, hauteur 140 mm, ø 90 mm



Proposition CIDELRACK N° 43507
16 séparations, CV 16/31



N° 12271
Broc Nachtmann NOBLESSE
119 cl, hauteur 232 mm, ø 126 mm



Proposition CIDELRACK N° 43504
9 séparations, CV 9/51



N° 12272
Bougie Nachtmann NOBLESSE
hauteur 71 mm, ø 66 mm



N° 12273, fumé
Bougie Nachtmann NOBLESSE
hauteur 71 mm, ø 66 mm



N° 12274, rouge
Bougie Nachtmann NOBLESSE
hauteur 71 mm, ø 66 mm

Bossa Nova





N° 12277
Verre à Whisky BOSSA NOVA
33 cl, hauteur 100 mm, ø 90 mm



Proposition CIDELRACK N° 43511
25 séparations, CV 25/21



N° 12278
Verre Nachtmann BOSSA NOVA
39.5 cl, hauteur 150 mm, ø 81 mm



Proposition CIDELRACK N° 43512
25 séparations, CV 25/31



N° 12279
Verre à cocktail BOSSA NOVA
34 cl, hauteur 124 mm, ø 140 mm



Proposition CIDELRACK N° 43501
9 séparations, CV 9/21



N° 12280
Verre à champagne BOSSA NOVA
20 cl, hauteur 230 mm, ø 77 mm



Proposition CIDELRACK N° 43514
25 séparations, CV 25/51



N° 12281
Broc BOSSA NOVA
119 cl, hauteur 232 mm, ø 126 mm

Beer Classics





N° 11138
Verre à bière STOUT GLASS
60 cl, hauteur 180 mm, ø 86 mm



N° 11139
Verre à bière Spiegelau IPA GLASS
54 cl, hauteur 186 mm, ø 82 mm



Proposition CIDELRACK N° 43513
25 séparations, CV 25/41



N° 11144
Verre à bière WHEAT BEER
75 cl, hauteur 170 mm, ø 95 mm



N° 11158
Verre à tulipe BEER CLASSICS
44 cl, hauteur 155 mm, ø 90 mm



N° 12239
Verre à bière BARREL AGED BEER
50 cl, hauteur 175 mm, ø 90 mm



Proposition CIDELRACK N° 43508
16 séparations, CV 16/41



N° 11155
Bière blonde BEER CLASSICS
63 cl, hauteur 180 mm, ø 82 mm



Proposition CIDELRACK N° 43513
25 séparations, CV 25/41



N° 11156
Verre à Hefeweizen BEER CLASSICS
70 cl, hauteur 238 mm, ø 81 mm



Proposition CIDELRACK N° 43514
25 séparations, CV 25/51



N° 11157
Verre à Pils BEER CLASSICS
42.5 cl, hauteur 220 mm, ø 64 mm



Proposition CIDELRACK N° 43519
36 séparations, CV 36/51



N° 12238
Verre à Pils Spiegelau CRAFT PILS
38 cl, hauteur 205 mm, ø 65 mm



Proposition CIDELRACK N° 43518
36 séparations, CV 36/41

Palace





N° 10261
Verre à vin PALACE, Bordeaux
57 cl, hauteur 225 mm, ø 91 mm

Proposition CIDELRACK N° 43509
16 séparations, CV 16/51



N° 10262
Verre à vin PALACE
36.5 cl, hauteur 194 mm, ø 80 mm

Proposition CIDELRACK N° 43514
25 séparations, CV 25/51



N° 10263
Verre à vin PALACE
32.5 cl, hauteur 183 mm, ø 77 mm

Proposition CIDELRACK N° 43513
25 séparations, CV 25/41



N° 10264
Verre à eau PALACE
32 cl, hauteur 151 mm, ø 77 mm

Proposition CIDELRACK N° 43512
25 séparations, CV 25/31



N° 10266
Verre à champagne PALACE
23.5 cl, hauteur 238 mm, ø 75 mm

Proposition CIDELRACK N° 43553
25 séparations, CV 25/61



N° 10536
Verre PALACE
44.5 cl, hauteur 125 mm, ø 81 mm

Proposition CIDELRACK N° 43512
25 séparations, CV 25/31

D.O.C.





N° 10234
Verre à vin D.O.C.
41 cl, hauteur 182 mm, ø 79 mm

Proposition CIDELRACK N° 43513
25 séparations, CV 25/41



N° 10232
Verre à vin D.O.C.
31 cl, hauteur 174 mm, ø 73 mm

N° 10241, 1 dl (-)
Verre à vin D.O.C.
31 cl, hauteur 174 mm, ø 73 mm

N° 10240, 1+2 dl (-)
Verre à vin D.O.C.
31 cl, hauteur 174 mm, ø 73 mm

Proposition CIDELRACK N° 43513
25 séparations, CV 25/41



N° 10235
Verre à vin D.O.C.
21.5 cl, hauteur 155 mm, ø 65 mm

N° 10236, 1 dl (-)
Verre à vin D.O.C.
21.5 cl, hauteur 155 mm, ø 65 mm

Proposition CIDELRACK N° 43518
36 séparations, CV 36/41



N° 10239, 2 cl (-)
Verre à vin D.O.C.
21.5 cl, hauteur 155 mm, ø 65 mm

N° 10237, 2+4 cl (-)
Verre à vin D.O.C.
21.5 cl, hauteur 155 mm, ø 65 mm

Proposition CIDELRACK N° 43518
36 séparations, CV 36/41



N° 10233
Verre à vin D.O.C.
12 cl, hauteur 136 mm, ø 60 mm

N° 10238, 2+4 cl (-)
Verre à vin D.O.C.
12 cl, hauteur 136 mm, ø 60 mm

Proposition CIDELRACK N° 43517
36 séparations, CV 36/31



N° 12251
Verre à vin D.O.C.
51cl, hauteur 205 mm, ø 80 mm

Proposition CIDELRACK N° 43514
25 séparations, CV 25/51

Michelangelo





N° 10449
Verre à vin MICHELANGELO
34 cl, hauteur 188 mm, ø 82 mm

Proposition CIDELRACK N° 43513
25 séparations, CV 25/41



N° 10448
Verre à vin MICHELANGELO
22.5 cl, hauteur 175 mm, ø 73 mm

Proposition CIDELRACK N° 43518
36 séparations, CV 36/41



N° 10447
Verre à vin MICHELANGELO
19 cl, hauteur 166 mm, ø 67 mm

Proposition CIDELRACK N° 43518
36 séparations, CV 36/41



N° 10450
Verre à liqueure MICHELANGELO
7 cl, hauteur 129 mm, ø 52 mm

Proposition CIDELRACK N° 43522
49 séparations, CV 49/31



N° 10452
Coupe MICHELANGELO
22.5 cl, hauteur 140 mm, ø 95 mm

Proposition CIDELRACK N° 43507
16 séparations, CV 16/31



N° 10453
Flûte à champagne MICHELANGELO
16 cl, hauteur 185 mm, ø 64 mm

N° 10454, 1 dl (-)
Flûte à champagne MICHELANGELO
16 cl, hauteur 185 mm, ø 64 mm

Proposition CIDELRACK N° 43518
36 séparations, CV 36/41

Vintage





N° 11655
Verre à vin VINTAGE
41.5 cl, hauteur 224 mm, ø 76 mm



N° 11656, 1 dl (-)
Verre à vin VINTAGE
41.5 cl, hauteur 224 mm, ø 76 mm



Proposition CIDELRACK N° 43514
25 séparations, CV 25/51



N° 11651
Verre à vin VINTAGE
37 cl, hauteur 205 mm, ø 73 mm



N° 11652, 1 dl (-)
Verre à vin VINTAGE
37 cl, hauteur 205 mm, ø 73 mm



Proposition CIDELRACK N° 43519
36 séparations, CV 36/51



N° 11650
Verre à vin VINTAGE
25 cl, hauteur 181 mm, ø 65 mm



N° 11653, 1 dl (-)
Verre à vin VINTAGE
25 cl, hauteur 181 mm, ø 65 mm



Proposition CIDELRACK N° 43518
36 séparations, CV 36/41



N° 11089
Décanteur VINTAGE
1.4 Litre, H: 224 mm, ø 185 mm

Napoli





N° 10206
Verre à vin NAPOLI
30 cl, hauteur 151 mm, ø 79 mm

Proposition CIDELRACK N° 43513
25 séparations, CV 25/41



N° 10197
Verre à vin NAPOLI
24 cl, hauteur 140 mm, ø 70 mm

N° 10198, 2 dl (-)
Verre à vin NAPOLI
24 cl, hauteur 140 mm, ø 70 mm

Proposition CIDELRACK N° 43517
36 séparations, CV 36/31



N° 10199
Verre à vin NAPOLI
18 cl, hauteur 125 mm, ø 66 mm

Proposition CIDELRACK N° 43517
36 séparations, CV 36/31



N° 10204
Verre à vin NAPOLI
12 cl, hauteur 112 mm, ø 58 mm

N° 10205, 1 dl (-)
Verre à vin NAPOLI
12 cl, hauteur 112 mm, ø 58 mm

Proposition CIDELRACK N° 43521
49 séparations, CV 49/21



N° 10200
Flûte à champagne NAPOLI
15 cl, hauteur 157 mm, ø 56 mm

N° 10201, 1 dl (-)
Flûte à champagne NAPOLI
15 cl, hauteur 157 mm, ø 56 mm

Proposition CIDELRACK N° 43522
49 séparations, CV 49/31

Nobhill





N° 12459
Verre NOBHILL
35 cl, hauteur 149 mm, ø 66 mm



N° 12460, 3 dl (-)
Verre NOBHILL
35 cl, hauteur 149 mm, ø 66 mm



N° 12461, 2+4 cl (-)
Verre NOBHILL
35 cl, hauteur 149 mm, ø 66 mm



Proposition CIDELRACK N° 43517
36 séparations, CV 36/31



N° 12458
Verre NOBHILL
24 cl, hauteur 114 mm, ø 62 mm



N° 12457, 2 dl (-)
Verre NOBHILL
24 cl, hauteur 114 mm, ø 62 mm



Proposition CIDELRACK N° 43516
36 séparations, CV 36/21



N° 12462
Verre à whisky NOBHILL
23 cl, hauteur 87 mm, ø 71 mm



N° 12463, 4 cl (-)
Verre à whisky NOBHILL
23 cl, hauteur 87 mm, ø 71 mm



Proposition CIDELRACK N° 43516
36 séparations, CV 36/21

Party





N° 12480
Verre PARTY
35 cl, hauteur 147 mm, ø 66 mm



N° 12481, 4 cl (F-)
Verre PARTY
35 cl, hauteur 147 mm, ø 66 mm



N° 12482, 2+4 cl (F-)
Verre PARTY
35 cl, hauteur 147 mm, ø 66 mm



Proposition CIDELRACK N° 43517
36 séparations, CV 36/31



N° 12483
Verre PARTY
26 cl, hauteur 147 mm, ø 60 mm



N° 12484, 4 cl (F-)
Verre PARTY
26 cl, hauteur 147 mm, ø 60 mm



Proposition CIDELRACK N° 43522
49 séparations, CV 49/31



N° 12485
Verre à whisky PARTY
30 cl, hauteur 91 mm, ø 80 mm



N° 12486, 4 cl (S-)
Verre à whisky DISCO
30 cl, hauteur 91 mm, ø 80 mm



Proposition CIDELRACK N° 43511
25 séparations, CV 25/21



N° 10739, 2+4 cl (SF-)
Verre DISCO
23 cl, hauteur 157 mm, ø 53 mm



Proposition CIDELRACK N° 43522
49 séparations, CV 49/31

Gravity





N° 12257
Verre GRANITY
65 cl, hauteur 180 mm, ø 95 mm



N° 11623, 5 dl (-)
Verre GRANITY
65 cl, hauteur 180 mm, ø 95 mm



Proposition CIDELRACK N° 43508
16 séparations, CV 16/41



N° 12169
Verre GRANITY
46 cl, hauteur 160 mm, ø 90 mm



N° 11622, 4 dl (-)
Verre GRANITY
46 cl, hauteur 160 mm, ø 90 mm



N° 11641
Verre GRANITY
31 cl, hauteur 141 mm, ø 75 mm



Proposition CIDELRACK N° 43512
25 séparations, CV 25/31



N° 11640, 2.5 dl (-)
Verre GRANITY
31 cl, hauteur 141 mm, ø 75 mm



Proposition CIDELRACK N° 43512
25 séparations, CV 25/31



N° 11618
Verre GRANITY (verre à liqueur)
4.5 cl, hauteur 58 mm, ø 50 mm



Proposition CIDELRACK N° 43520
49 séparations, CV 49/11



N° 11989
Verre GRANITY
36 cl, hauteur 123 mm, ø 85 mm



N° 11625, 2.5 dl (-)
Verre GRANITY
36 cl, hauteur 123 mm, ø 85 mm



N° 11621, 3 dl (-)
Verre GRANITY
36 cl, hauteur 123 mm, ø 85 mm



Proposition CIDELRACK N° 43511
25 séparations, CV 25/21



N° 11624
Verre GRANITY
27.5 cl, hauteur 100 mm, ø 85 mm



N° 11620, 2 dl (-)
Verre GRANITY
27.5 cl, hauteur 100 mm, ø 85 mm



Proposition CIDELRACK N° 43510
25 séparations, CV 25/11



N° 12005
Verre GRANITY
16 cl, hauteur 75 mm, ø 75 mm



N° 11619, 1 dl (-)
Verre GRANITY
16 cl, hauteur 75 mm, ø 75 mm



N° 11638, 2+4 cl (-)
Verre GRANITY
16 cl, hauteur 75 mm, ø 75 mm



Proposition CIDELRACK N° 43515
36 séparations, CV 36/11

Island





N° 10716
Verre ISLAND
36 cl, hauteur 170 mm, ø 60 mm



N° 10717, 4 cl (F-)
Verre ISLAND
36 cl, hauteur 170 mm, ø 60 mm



N° 10727, 2.5 dl (-)
Verre ISLAND
31 cl, hauteur 165 mm, ø 56 mm



Proposition CIDELRACK N° 43522
49 séparations, CV 49/31



N° 10718
Verre ISLAND
33 cl, hauteur 157 mm, ø 63 mm



N° 10719, 4 cl (F-)
Verre ISLAND
33 cl, hauteur 157 mm, ø 63 mm



N° 12058, 4 cl (F-)
Verre ISLAND
22 cl, hauteur 152 mm, ø 50 mm



Proposition CIDELRACK N° 43522
49 séparations, CV 49/31



N° 10721
Verre ISLAND
29 cl, hauteur 144 mm, ø 58 mm



N° 10722, 4 cl (F-)
Verre ISLAND
29 cl, hauteur 144 mm, ø 58 mm



Proposition CIDELRACK N° 43522
49 séparations, CV 49/31



N° 10723
Verre ISLAND
22 cl, hauteur 131 mm, ø 58 mm



N° 10724
Verre ISLAND (jus)
16 cl, hauteur 100 mm, ø 55 mm



N° 10713, 1 dl (-)
Verre ISLAND (jus)
16 cl, hauteur 100 mm, ø 55 mm



Proposition CIDELRACK N° 43521
49 séparations, CV 49/21



N° 10725
Verre à whisky ISLAND
30 cl, hauteur 93 mm, ø 75 mm



N° 10726, 4 cl (F-)
Verre à whisky ISLAND
30 cl, hauteur 93 mm, ø 75 mm



Proposition CIDELRACK N° 43511
25 séparations, CV 25/21



N° 10715
Verre à liqueur ISLAND
6 cl, hauteur 105 mm, ø 38 mm



N° 10714, 2+4 cl (F-)
Verre à liqueur ISLAND
6 cl, hauteur 105 mm, ø 38 mm



Proposition CIDELRACK N° 43521
49 séparations, CV 49/21



N° 10711 (CIDELRACK N° 43520)
Verre ISLAND
10 cl, hauteur 87 mm, ø 51 mm

Stack Up





N° 12198
Verre STACK UP
47 cl, hauteur 147 mm, ø 87 mm



N° 12199, 4 dl (-)
Verre STACK UP
47 cl, hauteur 147 mm, ø 87 mm



N° 12212
Verre STACK UP
40 cl, hauteur 144 mm, ø 83 mm



Proposition CIDELRACK N° 43512
25 séparations, CV 25/31



N° 12196
Verre STACK UP
35 cl, hauteur 140 mm, ø 78 mm



N° 12197, 3 dl (-)
Verre STACK UP
35 cl, hauteur 140 mm, ø 78 mm



Proposition CIDELRACK N° 43512
25 séparations, CV 25/31



N° 12194
Verre STACK UP
29 cl, hauteur 119 mm, ø 76 mm



N° 12195, 2.5 dl (-)
Verre STACK UP
29 cl, hauteur 119 mm, ø 76 mm



Proposition CIDELRACK N° 43511
25 séparations, CV 25/21



N° 12192
Verr STACK UP
32 cl, hauteur 92 mm, ø 92 mm



N° 12193, 2 dl (-)
Verre STACK UP
32 cl, hauteur 92 mm, ø 92 mm



Proposition CIDELRACK N° 43506
16 séparations, CV 16/21



N° 12190
Verre STACK UP
26 cl, hauteur 92 mm, ø 85 mm



N° 12191, 2 dl (-)
Verre STACK UP
26 cl, hauteur 92 mm, ø 85 mm



Proposition CIDELRACK N° 43511
25 séparations, CV 25/21



N° 12214
Verre STACK UP
21 cl, hauteur 80 mm, ø 83 mm



Proposition CIDELRACK N° 43510
25 séparations, CV 25/11

CLASSIC LONGLIFE

Verre à vin	30.0 cl	Hauteur 199 mm	ø 75 mm	N° 10381
Verre à vin	37.0 cl	Hauteur 206 mm	ø 78 mm	N° 10380
Verre à vin	44.0 cl	Hauteur 224 mm	ø 83 mm	N° 10382



CLASSIC LONGLIFE

Flûte à Champagne	19.0 cl	Hauteur 219 mm	ø 65 mm	N° 10387
1 dl (-), 19.0 cl		Hauteur 219 mm	ø 65 mm	N° 10383



BANQUET

Verre à bière 14	32.0 cl	Hauteur 120 mm	ø 69 mm	N° 10029
------------------	---------	----------------	---------	----------



INVINO

Verre	48.0 cl	Hauteur 133 mm	ø 80 mm	N° 10543
-------	---------	----------------	---------	----------



ASTORIA

Verre à vin	18.0 cl	Hauteur 120 mm	ø 68 mm	N° 10152
-------------	---------	----------------	---------	----------





ELEGANCE

Verre à vin	31.0 cl	Hauteur 180 mm	ø 77 mm	N° 10225
Verre à vin	24.0 cl	Hauteur 164 mm	ø 74 mm	N° 10226
Verre à vin	19.0 cl	Hauteur 155 mm	ø 68 mm	N° 10224
Verre à vin	14.0 cl	Hauteur 142 mm	ø 63 mm	N° 10222
Verre à vin	1 dl (-), 14.0 cl	Hauteur 142 mm	ø 63 mm	N° 10223



VITICOLE

Verre à vin	31.0 cl	Hauteur 177 mm	ø 72 mm	N° 11830
Verre à vin	1 dl (-), 31.0 cl	Hauteur 177 mm	ø 72 mm	N° 11831
Verre à vin	2 dl (-), 31.0 cl	Hauteur 177 mm	ø 72 mm	N° 11832
Verre à vin	1+2 dl (-), 31.0 cl	Hauteur 177 mm	ø 72 mm	N° 11839
Verre à vin	21.5.0 cl	Hauteur 155 mm	ø 65 mm	N° 11833
Verre à vin	1 dl (-), 21.5.0 cl	Hauteur 155 mm	ø 65 mm	N° 11834
Verre à vin	1 dl (-), 12.0 cl	Hauteur 131 mm	ø 53 mm	N° 11837
Verre à vin	2+4 cl (-), 12.0 cl	Hauteur 131 mm	ø 53 mm	N° 11838



EXPERT

Verre à dégustation/vin	26.0 cl	Hauteur 179 mm	ø 72 mm	N° 10504
-------------------------	---------	----------------	---------	----------



SNIFTER PREMIUM

Verre à dégustation/whisky	28.0 cl	Hauteur 192 mm	ø 71 mm	N° 10532
Verre à dégustation	2+4 cl (-), 28.0 cl	Hauteur 192 mm	ø 71 mm	N° 10533



KRONBERG

Verre à eau	24.0 cl	Hauteur 140 mm	ø 68 mm	N° 10397
-------------	---------	----------------	---------	----------

Vinum

Verre à vin "Chianti"	37.0 cl	Hauteur 210 mm	ø 79 mm	N° 11740
Verre à vin "Chardonnay"	30.0 cl	Hauteur 198 mm	ø 74 mm	N° 11741



AMELIA

Empilable

Verre à vin empilable	25.0 cl	Hauteur 115 mm	ø 78 mm	N° 10247
Verre à vin empilable	2 dl (-), 25.0 cl	Hauteur 115 mm	ø 78 mm	N° 10249
Verre à vin empilable	19.0 cl	Hauteur 105 mm	ø 72 mm	N° 10248
Verre à vin empilable	16.0 cl	Hauteur 100 mm	ø 68 mm	N° 10246



BALLON

Verre à vin 2	25.0 cl	Hauteur 138 mm	ø 82 mm	N° 10298
Verre à vin 2	2 dl (-), 25.0 cl	Hauteur 138 mm	ø 82 mm	N° 10299
Verre à vin 3	19.0 cl	Hauteur 129 mm	ø 76 mm	N° 10305
Verre à vin 3b 16	16.0 cl	Hauteur 118 mm	ø 71 mm	N° 10300
Verre à vin 3B	1 dl (-), 16.0 cl	Hauteur 118 mm	ø 71 mm	N° 10301



BACCHUS

Verre à vin	37.0 cl	Hauteur 157 mm	ø 86 mm	N° 10390
-------------	---------	----------------	---------	----------



RUBINO

Verre à vin	27.6 cl	Hauteur 172 mm	ø 73 mm	N° 12175
Verre à vin	40.0 cl	Hauteur 200 mm	ø 88 mm	N° 12176





BAR SPECIAL
Whisky Nosing Glass

Verre à digestif 22.0 cl Hauteur 175 mm ø 66 mm N° 10363



TEKU

Verre à /bièreeau 33.0 cl Hauteur 186 mm ø 88 mm N° 12240



VINOTEQUE
Spirits Snifter

Verre à whiskys 2+4 cl (-), 17.0 cl Hauteur 165 mm ø 66 mm N° 10606



GLENCAIRN

Verre à whisky 19.0 cl Hauteur 117 mm ø 67 mm N° 10605



PERIGORD

Verre à vin 19.0 cl Hauteur 140 mm ø 80 mm N° 10662
Verre à vin 22.0 cl Hauteur 145 mm ø 87 mm N° 10663

ARTOIS

Verre à vin 31.5 cl Hauteur 126 mm ø 83 mm N° 10679



PREMIUM GIN TONIC

Verre/-à gin tonic 65.0 cl Hauteur 192 mm ø 109 mm N° 12213



HURRICANE

Verre à bar 53.0 cl Hauteur 183 mm ø 89 mm N° 11493



ELEGANCE

Flûte à Champagne 17.0 cl Hauteur 176 mm ø 55 mm N° 10220
Flûte à Champagne 1 dl (-), 17.0 cl Hauteur 176 mm ø 55 mm N° 10221
Flûte à Champagne 13.0 cl Hauteur 180 mm ø 48 mm N° 10227
Flûte à Champagne 1 dl (-), 13.0 cl Hauteur 180 mm ø 48 mm N° 10219



PROFI

Flûte à champagne 1 dl (-), 14.0 cl Hauteur 178 mm ø 60 mm N° 11562



MAGENTA

Flûte à champagne 1 dl (-), 14.5 cl Hauteur 160 mm ø 54 mm N° 11609

DREAM

Avec point effervescence



Flûte à champagne 14.0 cl Hauteur 190 mm ø 55 mm N° 11610
Flûte à champagne 1 dl (-), 14.0 cl Hauteur 190 mm ø 55 mm N° 11607

Flûte à champagne / verre

EMINEM 1 dl (-) Hauteur 190 mm ø 43 mm N° 11088

Verre à cognac

Verre à cognac 2 cl (-), 25.0 cl Hauteur 111 mm ø 82 mm N° 10866

HURRICANE

Verre à cocktail 25.0 cl Hauteur 195 mm ø 71 mm N° 11435

SQUALL

Verre à cocktail 43.0 cl Hauteur 210 mm ø 80 mm N° 11436



HAWAII

Verre à cocktail 44.0 cl Hauteur 219 mm ø 86 mm N° 11434



JAZZ

Verre à cocktail 33.0 cl Hauteur 200 mm ø 70 mm N° 11688



Verre à bière

DRINK 37.0 cl Hauteur 183 mm ø 75 mm N° 11127



Verre à bière

EXECUTIVE 2 dl (-), 26.8 cl Hauteur 165 mm ø 69 mm N° 11125
EXECUTIVE 3 dl (-), 36.5 cl Hauteur 185 mm ø 80 mm N° 11126





Verre à bière

WILLI	2 dl (-), 26.5 cl	Hauteur 135 mm	ø 63 mm	N° 12530
WILLI	3 dl (-), 40.0 cl	Hauteur 148 mm	ø 70 mm	N° 11143



ENDRES

Verre	3 dl (-), 35.0 cl	Hauteur 122 mm	ø 80 mm	N° 10531
-------	-------------------	----------------	---------	----------



OFFICINA 1825

Verre	30.0 cl	Hauteur 123 mm	ø 79 mm	N° 10446
-------	---------	----------------	---------	----------



LUNA

Verre	34.0 cl	Hauteur 108 mm	ø 87 mm	N° 10740
-------	---------	----------------	---------	----------



Verre à bière / à Pils

PALLADIO	3 dl (-), 37.0 cl	Hauteur 238 mm	ø 72 mm	N° 11405
PALLADIO	2 dl (-), 25.0 cl	Hauteur 208 mm	ø 66 mm	N° 11406

TREND

Verre à bière	37.0 cl	Hauteur 210 mm	ø 53 mm	N° 10245
Verre à bière	3 dl (-), 37.0 cl	Hauteur 210 mm	ø 53 mm	N° 10214



FRESH

Verre à bière	3 dl (-), 37.0 cl	Hauteur 201 mm	ø 59 mm	N° 12172
Verre à bière	5 dl (-), 61.1 cl	Hauteur 239 mm	ø 70 mm	N° 12173



Verre à bière / bière blanche

WEIZEN/MUENCHEN	3 dl (-)	Hauteur 208 mm	ø 74 mm	N° 11153
WEIZEN/MUENCHEN	5 dl (-)	Hauteur 244 mm	ø 84 mm	N° 11154



DUBLINO

Verre à liqueur Stamper	2+4 cl (-), 5.7 cl	Hauteur 90 mm	ø 50 mm	N° 10519
Verre à liqueur Stamper	3.4 cl	Hauteur 70 mm	ø 45 mm	N° 10520
Verre à liqueur Stamper	2 cl (-), 3.4 cl	Hauteur 70 mm	ø 45 mm	N° 10522



TEQUILA

Verre à tequila	4.4 cl	Hauteur 75 mm		N° 10523
-----------------	--------	---------------	--	----------



HIGHLAND SQUARE

Verre à whisky 34.5 cl Hauteur 101 mm ø 81 mm N° 10349

BUBBLES
Nachtmann

Verre 24 cl Hauteur 86 mm ø 85 mm N° 12307
Verre à whisky 33 cl Hauteur 101 mm ø 90 mm N° 12308
Verre 39 cl Hauteur 151 mm ø 80 mm N° 12309

DIVA
empilable

Gobelet 29 cl Hauteur 130 mm ø 76 mm N° 12543
Gobelet 41 cl Hauteur 140 mm ø 84 mm N° 12544
Verre à whisky 30 cl Hauteur 90 mm ø 87 mm N° 12545
Verre à whisky 37 cl Hauteur 95 mm ø 94 mm N° 12546

BISTRO

Verre à apéritif 2+4 cl (-), 18.0 cl Hauteur 141 mm ø 58 mm N° 11840

POP CORN

Verre 27.0 cl Hauteur 100 mm ø 85 mm N° 12255
Verre 35.0 cl Hauteur 200 mm ø 85 mm N° 12256

PICARDIE

Verre	25.0 cl	Hauteur 90 mm	ø 82 mm	N° 10552
-------	---------	---------------	---------	----------



ROCK BAR

Verre	37.0 cl	Hauteur 120 mm	ø 83 mm	N° 10556
Verre	3 dl (-), 37.0 cl	Hauteur 120 mm	ø 83 mm	N° 10564
Verre	27.0 cl	Hauteur 92 mm	ø 84 mm	N° 10551
Verre	2 dl (-), 27.0 cl	Hauteur 92 mm	ø 84 mm	N° 10555
Verre à liqueur	7.0 cl	Hauteur 65 mm	ø 51 mm	N° 10550



PROVENCE

Verre	25.0 cl	Hauteur 98 mm	ø 79 mm	N° 10557
Verre	2 dl (-), 25.0 cl	Hauteur 98 mm	ø 79 mm	N° 10558
Verre	16.0 cl	Hauteur 84 mm	ø 68 mm	N° 10560
Verre	1 dl (-), 16.0 cl	Hauteur 84 mm	ø 68 mm	N° 10561



CASABLANCA

Verre	2 dl (-), 27.0 cl	Hauteur 93 mm	ø 86 mm	N° 12509
Verre	36.0 cl	Hauteur 124 mm	ø 83 mm	N° 12511
Verre	2.5 dl (-), 36.0 cl	Hauteur 124 mm	ø 83 mm	N° 12512
Verre	3 dl (-), 36.0 cl	Hauteur 124 mm	ø 83 mm	N° 12513
Verre	4 dl (-), 48.0 cl	Hauteur 161 mm	ø 87 mm	N° 12515
Verre	5 dl (-), 65.0 cl	Hauteur 177 mm	ø 94 mm	N° 12517



SESTRIERE

Verre	39.0 cl	Hauteur 144 mm	ø 78 mm	N° 10505
Verre	3 dl (-), 39.0 cl	Hauteur 144 mm	ø 78 mm	N° 10506

(également pour Latte Macchiato)



PANELED

Verre	35.5 cl	Hauteur 137 mm	ø 79 mm	N° 10415
Verre	3 dl (-), 35.5 cl	Hauteur 137 mm	ø 79 mm	N° 10420
Verre	47.3 cl	Hauteur 155 mm	ø 84 mm	N° 10429
Verre	5 dl (-), 59.2 cl	Hauteur 169 mm	ø 89 mm	N° 10421

PERIGORD

Verre	38.0 cl	Hauteur 169 mm	ø 80 mm	N° 10664
-------	---------	----------------	---------	----------

ELISA

Verre	3 dl (-), 38.0 cl	Hauteur 136 mm	ø 66 mm	N° 10616
-------	-------------------	----------------	---------	----------

YPSILON

Verre à apéritif	32.0 cl	Hauteur 160 mm	ø 77 mm	N° 10770
Verre à apéritif	2+4 cl (-), 32.0 cl	Hauteur 160 mm	ø 77 mm	N° 10771

YPSILON

Verre à whisky	25.5 cl	Hauteur 107 mm	ø 92 mm	N° 10778
----------------	---------	----------------	---------	----------

YORK

Verre	27.0 cl	Hauteur 119 mm	ø 78 mm	N° 12048
Verre	1+2 dl (-), 27.0 cl	Hauteur 119 mm	ø 78 mm	N° 12049



CONIQUE

Verre	33.0 cl	Hauteur 124 mm	ø 77 mm	N° 10580
Verre	3 dl (-), 33.0 cl	Hauteur 124 mm	ø 77 mm	N° 10581
Verre	25.0 cl	Hauteur 115 mm	ø 70 mm	N° 10582
Verre	2 dl (-), 25.0 cl	Hauteur 115 mm	ø 70 mm	N° 10583



LEXINGTON

Verre	33.0 cl	Hauteur 126 mm	ø 70 mm	N° 10193
Verre	3 dl (-), 33.0 cl	Hauteur 126 mm	ø 70 mm	N° 10195
Verre	2.5 dl (-), 33.0 cl	Hauteur 126 mm	ø 70 mm	N° 10196
Verre	31.0 cl	Hauteur 153 mm	ø 62 mm	N° 10124
Verre	15.0 cl	Hauteur 90 mm	ø 55 mm	N° 10194
Verre (jigger)	9.0 cl	Hauteur 66 mm	ø 50 mm	N° 10123



HEAVY BASE

Verre	26.5 cl	Hauteur 83 mm	ø 84 mm	N° 10139
-------	---------	---------------	---------	----------



CLUB

Verre à bière	2.5 dl (-), 33.0 cl	Hauteur 160 mm	ø 66 mm	N° 10164
---------------	---------------------	----------------	---------	----------



BANSO

Verre à food

32.0 cl

Hauteur 85 mm

ø 89 mm

N° 10444

ICE-BLUE

Bleu



Verre

32.0 cl

Hauteur 85 mm

ø 89 mm

N° 10779

ICE-BLUE

Bleu



Verre

35.0 cl

Hauteur 122 mm

ø 76 mm

N° 10749

VIÑA-Touch

blau



Verre

39.7 cl

Hauteur 114 mm

ø 81 mm

Nr. 12310

VIÑA-Touch

rot



Verre

39.7 cl

Hauteur 114 mm

ø 81 mm

Nr. 12311

VIÑA-Touch
grün

Verre 39.7 cl Hauteur 114 mm ø 81 mm Nr. 12312



VIÑA-Touch
purple

Verre 39.7 cl Hauteur 114 mm ø 81 mm Nr. 12313



VIÑA-Touch
bernstein

Verre 39.7 cl Hauteur 114 mm ø 81 mm Nr. 12314



VIÑA-Touch
lagoon

Verre 39.7 cl Hauteur 114 mm ø 81 mm Nr. 12315



ELVA

Verre à eau 42.0 cl Hauteur 107 mm ø 90 mm N° 11546



BANSO

Verre à jus

20.0 cl

Hauteur 75 mm

ø 75 mm

N° 11927

NOBHILLVerre à jus de fruits
Verre à jus de fruits

1 dl (-), 15.0 cl

Hauteur 85 mm

ø 56 mm

N° 10699

15.0 cl

Hauteur 85 mm

ø 56 mm

N° 10688

IDEALVerre
Verre

4 dl (-), 48.0 cl

Hauteur 170 mm

ø 75 mm

N° 10579

3 dl (-), 37.0 cl

Hauteur 157 mm

ø 70 mm

N° 10578

VERONESE

Pied ovale, côté opposé rond

Verre à apéritifs
Verre à whisky

31.0 cl

Hauteur 150 mm

ø 69 mm

N° 11903

4 cl (-), 26.0 cl

Hauteur 90 mm

ø 83 mm

N° 11902

LYONVerre empilable
Verre empilable

21.0 cl

Hauteur 86 mm

ø 71 mm

N° 10762

16.0 cl

Hauteur 78 mm

ø 66 mm

N° 10763

NORVEGE

Verre empilable	2 dl (-), 25.0 cl	Hauteur 95 mm	ø 75 mm	N° 10750
Verre empilable	20.0 cl	Hauteur 90 mm	ø 72 mm	N° 10751
Verre empilable	16.0 cl	Hauteur 83 mm	ø 65 mm	N° 10752



Verre enfant avec sujet

Sujet: Hello Kitty	16.0 cl	Hauteur 85 mm	ø 65 mm	N° 11363
--------------------	---------	---------------	---------	----------



MONTREUX

Verre à vin blanc	7.5 cl	Hauteur 80 mm	ø 46 mm	N° 10766
-------------------	--------	---------------	---------	----------



CONIQUE

Verre à vin blanc	8.0 cl	Hauteur 72 mm	ø 49 mm	N° 10776
-------------------	--------	---------------	---------	----------



TIGRIS

Verre à apéritifs	5 dl (-), 60.0 cl	Hauteur 177 mm	ø 78 mm	N° 10636
Verre à apéritifs	4 dl (-), 48.0 cl	Hauteur 160 mm	ø 74 mm	N° 10637
Verre à apéritifs	3 dl (-), 38.0 cl	Hauteur 149 mm	ø 68 mm	N° 10638
Verre à apéritifs	2.5 dl (-), 29.0 cl	Hauteur 135 mm	ø 62 mm	N° 10640
Verre à apéritifs	2 dl (-), 25.0 cl	Hauteur 113 mm	ø 64 mm	N° 10639



BARIL

Verre à vin blanc

16.0 cl

Hauteur 80 mm

ø 57 mm

N° 10780

STOCKHOLM

Verre

27.0 cl

Hauteur 91 mm

ø 75 mm

N° 10805

AMSTERDAMVerre/Verre à apéritifs
Verre/Verre à apéritifs27.0 cl
4 cl (-), 27.0 clHauteur 134 mm
Hauteur 134 mmø 62 mm
ø 62 mmN° 10794
N° 10795

EIFFEL

Verre à thé

25.0 cl

Hauteur 103 mm

ø 75 mm

N° 10868

CATALINA

Verre à thé

25.0 cl

Hauteur 150 mm

ø 78 mm

N° 10834

Verre à thé

Verre à thé sur pied avec anse 29.0 cl Hauteur 140 mm ø 70 mm N° 11425



Verre à thé

Verre à thé sur pied avec anse 23.0 cl Hauteur 105 mm ø 74 mm N° 10807



PUNCH

Verre à thé 28.0 cl Hauteur 87 mm ø 113 mm N° 10808



BOCK

Verre à thé / vin chaud 25.0 cl Hauteur 90 mm ø 72 mm N° 10809



NEW MORNING

Verre à thé 34.0 cl Hauteur 110 mm ø 80 mm N° 10814



UNIVERSAL

Verre à thé 22.0 cl Hauteur 92 mm ø 77 mm N° 10810

Jenaer Tea for one

Avec soucoupe passe-thé et couvercle



Verre à thé 30.0 cl Hauteur 70 mm N° 11639

Passe-thé INOX seul N° 70052
Couvercle en verre seul N° 11629

LOUISON

Tasse en verre avec anse 25.0 cl Hauteur 113 mm ø 84 mm N° 11147

BARBARA

Tasse en verre clair 31.0 cl Hauteur 105 mm ø 115 mm N° 10806

Tasse en verre satiné 31.0 cl Hauteur 105 mm ø 115 mm N° 10833

Tasse en verre clair avec Magic Grip 31.0 cl Hauteur 105 mm ø 115 mm N° 10806

BARBARA

Tasse en verre clair 30.0 cl Hauteur 142 mm ø 70 mm N° 10855

Tasse en verre satiné 30.0 cl Hauteur 142 mm ø 70 mm N° 10856



Verre
Parrois double

THERMIC 47.0 cl Hauteur 150 mm ø 90 mm N° 11266



Verre double parroi

Mocca 8.0 cl Hauteur 67 mm ø 61 mm N° 11443
Café 20.0 cl Hauteur 97 mm ø 75 mm N° 11444
Latte Macchiato** 30.0 cl Hauteur 130 mm ø 76 mm N° 11460

** filtre à thé adapté n° d'article: 51589



Verre à eau MAGIC GRIP

Parrois double

CAFÉ SOMMELIER 10.0 cl Hauteur 90 mm N° 10507

Ne glisse pas. | Ne raye pas. | Ne fait pas de bruit.



Verre à latte macchiato MAGIC GRIP

Parrois double

CAFÉ SOMMELIER 25.0 cl Hauteur 113 mm N° 10508

Ne glisse pas. | Ne raye pas. | Ne fait pas de bruit.



VRONI

Avec Couvercle

Biberon 25.0 cl Hauteur 140 mm ø 62 mm N° 12186

QUATTRO STAGIONI

Avec couvercle

Biberon	20.0 cl	Hauteur 118 mm	ø 69 mm	N° 12187
Biberon	40.0 cl	Hauteur 158 mm	ø 80 mm	N° 12188



QUATTRO STAGIONI

Avec anse et couvercle

Verre	41.5 cl	Hauteur 138 mm	ø 77 mm	N° 12189
Couvercle avec trou QUATTRO STAGIONI, métal				N° 70305
Couvercle avec trou KILNER (motif de fleurs), métal				N° 70302
Couvercle avec pompe de distribution BANSO, métal/plastique				N° 70306



QUATTRO STAGIONI

Avec couvercle

Verre à conserves	25.0 cl	Hauteur 93 mm	ø 86 mm	N° 12612
Couvercle avec trou QUATTRO STAGIONI, métal				N° 70305
Couvercle avec trou KILNER (motif de fleurs), métal				N° 70302
Couvercle avec pompe de distribution BANSO, métal/plastique				N° 70306



Couvercle avec pompe de distribution BANSO

Métal/plastique

Pour article 12189 (le verre doit être commandé séparément)	N° 70306
---	----------



QUATTRO STAGIONI

Verre à conserves sans couvercle	12.5 cl	Hauteur 58 mm	ø 66 mm	N° 12498
Verre à conserves sans couvercle	23.5 cl	Hauteur 64 mm	ø 82 mm	N° 12496
Couvercle noir			ø 66 mm	N° 12499
Couvercle noir			ø 82 mm	N° 12497



ANTILLAISE

Coupe 29.0 cl Hauteur 184 mm ø 82 mm N° 11152

Coupe

PALMIER 37.0 cl Hauteur 200 mm ø 120 mm N° 11602
PALMIER 21.0 cl Hauteur 100 mm ø 123 mm N° 11615

Coupe

TAHITI 23.0 cl Hauteur 85 mm ø 100 mm N° 11059

Coupe/Coupe à glace

PRIMAVERA clair 22.0 cl Hauteur 140 mm ø 135 mm N° 10937

Coupe

ACAPULCO clair 16.0 cl Hauteur 104 mm ø 95 mm N° 10951
ACAPULCO clair 31.0 cl Hauteur 125 mm ø 116 mm N° 10952

Coupe

SORBET	38.0 cl	Hauteur 95 mm	ø 117 mm	N° 10982
SORBET	22.0 cl	Hauteur 77 mm	ø 99 mm	N° 10983



Coupe

JAZZED	41.0 cl	Hauteur 197 mm	ø 120 mm	N° 11547
--------	---------	----------------	----------	----------



Coupe

VEGA	15.0 cl	Hauteur 80 mm	ø 94 mm	N° 11245
------	---------	---------------	---------	----------



Coupe

VICENZA	15.0 cl	Hauteur 75 mm	ø 95 mm	N° 12228
VICENZA	25.0 cl	Hauteur 89 mm	ø 118 mm	N° 12229



Verre amuse bouche

VIENNA	13.5 cl	Hauteur 90 mm	ø 65 mm	N° 11412
VIENNA	1 dl (-), 13.5 cl	Hauteur 90 mm	ø 65 mm	N° 11432



Verre amuse bouche



CAFFEINO

9.0 cl Hauteur 70 mm ø 60 mm N° 11424

Verre amuse bouche



KUBE

5.0 cl Hauteur 55 mm 43 x 43 mm N° 11441
10.0 cl Hauteur 65 mm 55 x 55 mm N° 11442

Verre amuse bouche



BODEGA Mini

22.0 cl Hauteur 60 mm ø 80 mm N° 11403

Verre amuse bouche



Universal

30.0 cl Höhe 90 mm ø 85 mm Nr. 11250

Verre amuse bouche



ESKALE

9.0 cl Hauteur 61 mm ø 62 mm N° 10462

Verre amuse bouche

MINIBUBBLE 5.0 cl Hauteur 57 mm 78 x 78 mm N° 10419



Verre amuse bouche

GASTRO BOUTIQUE 10.0 cl Hauteur 50 mm 110 x 95 mm N° 10889



Verre à glace

QUADRO 39.0 cl Hauteur 189 mm ø 80 mm N° 11410



Carafe de décantation

FIRST-CLASS 5 dl (-) Hauteur 183 mm ø 146 mm N° 11071
FIRST-CLASS 3 dl (-) Hauteur 164 mm ø 126 mm N° 11070
FIRST-CLASS 2 dl (-) Hauteur 141 mm ø 110 mm N° 11058
FIRST-CLASS 1 dl (-) Hauteur 123 mm ø 91 mm N° 11057



Carafe de décantation

SONOMA 15 dl Hauteur 220 mm ø 220 mm N° 12600





Carafe budelle

Budelle	1 litre (-)	Hauteur 280 mm	ø 110 mm	N° 11017
Budelle	5 dl (-)	Hauteur 240 mm	ø 80 mm	N° 11018
Budelle	3 dl (-)	Hauteur 210 mm	ø 65 mm	N° 11021
Budelle	2+3 dl (-)	Hauteur 210 mm	ø 65 mm	N° 11015
Budelle	2.5 dl (-)	Hauteur 200 mm	ø 65 mm	N° 11016
Budelle	2 dl (-)	Hauteur 185 mm	ø 60 mm	N° 11020
Budelle	1 dl (-)	Hauteur 155 mm	ø 46 mm	N° 11019



Carafe budelle

ATELIER	1 litre (-)	Hauteur 280 mm	ø 108 mm	N° 11669
ATELIER	5 dl (-)	Hauteur 225 mm	ø 90 mm	N° 11668
ATELIER	2+3 dl (-)	Hauteur 174 mm	ø 73 mm	N° 11667
ATELIER	1 dl (-)	Hauteur 133 mm	ø 56 mm	N° 11664



Carafe budelle

Budelle ITALO	1 litre (-)	Hauteur 280 mm	ø 108 mm	N° 12054
Budelle ITALO	5 dl (-)	Hauteur 272 mm	ø 84 mm	N° 12053
Budelle ITALO	2.5 dl (-)	Hauteur 234 mm	ø 68 mm	N° 12052



Carafe budelle

PISA	1 litre (-)	Hauteur 249 mm	ø 142 mm	N° 12164
PISA	5 dl (-)	Hauteur 206 mm	ø 118 mm	N° 12163
PISA	3 dl (-)	Hauteur 170 mm	ø 98 mm	N° 12162
PISA	2 dl (-)	Hauteur 163 mm	ø 90 mm	N° 12161
PISA	1 dl (-)	Hauteur 130 mm	ø 80 mm	N° 12160



Carafe budelle

YPSILON	1 litre (-)	Hauteur 256 mm	ø 102 mm	N° 12064
YPSILON	1 litre	Hauteur 256 mm	ø 102 mm	N° 12069
YPSILON	5 dl (-)	Hauteur 205 mm	ø 82 mm	N° 12063
YPSILON	5+3 dl (-)	Hauteur 205 mm	ø 82 mm	N° 12033
YPSILON	2.5 dl (-)	Hauteur 167 mm	ø 67 mm	N° 12062

Couvercle YPSILON

Plastique, pour budelle 1 litre

rouge
vert
bleuN° 12021
N° 12023
N° 12024

Carafe budelle

AURUM

1.5 litre (-)

Hauteur 300 mm ø 120 mm

N° 11649



Bouteille jus de fruits

TORRE

1.4 litre

Hauteur 325 mm ø 120 mm

N° 11046



Carafe avec bouchon

SUBLIME

1 Liter

Hauteur 275 mm ø 89 mm

N° 12217



Carafe avec couvercle

Couvercle en INOX

1.5 litre

Hauteur 270 mm ø 95 mm

N° 12237





Carafe avec bouchon verseur automatique

Couvercle en INOX

FRESCA 1 litre Hauteur 337 mm ø 100 mm N° 10534

Carafe sans couvercle N° 10394
Bouchon verseur automatique, seul N° 70304

Broc à vinALPNACH sans anse 5 dl (-) Hauteur 175 mm ø 105 mm N° 11693
ALPNACH sans anse 3 dl (-) Hauteur 156 mm ø 90 mm N° 11692
ALPNACH sans anse 2 dl (-) Hauteur 137 mm ø 75 mm N° 11691
ALPNACH sans anse 1 dl (-) Hauteur 111 mm ø 60 mm N° 11690

Cruche à vinIDEAL 1 litre (-) Hauteur 180 mm ø 160 mm N° 11035
IDEAL 5 dl (-) Hauteur 150 mm ø 135 mm N° 11034
IDEAL 3 dl (-) Hauteur 128 mm ø 120 mm N° 11033
IDEAL 2 dl (-) Hauteur 110 mm ø 105 mm N° 11032
IDEAL 1 dl (-) Hauteur 95 mm ø 86 mm N° 11031

Broc à eau

TIVOLI 2.3 litres Hauteur 255 mm N° 11050

Broc à eau

ARC 1.3 litre Hauteur 210 mm N° 11053

Broc à eau

ASPEN 1.3 litre Hauteur 225 mm N° 11055



Broc à eau

JARA 1.8 litre Hauteur 227 mm N° 11583



Broc

BACCHUS 1.0 litre Hauteur 169 mm ø 138 mm N° 18999
BACCHUS 1.5 litre Hauteur 202 mm ø 153 mm N° 12578



Broc

MAX 1.5 litre Hauteur 230 mm N° 11563



Broc avec couvercle en matière plastique

QUADRO 2.0 litres N° 11679
QUADRO 1.7 litre N° 11678
QUADRO 1.0 litre N° 11677
QUADRO 0.5 litre N° 11676





Broc
Avec couvercle en plastique

SANGRIA 1.5 litre Hauteur 190 mm N° 11054



Cruche avec tube pour glaçons et couvercle
Avec cuillère pour mélanger

VIVA 2.2 litres N° 11901

Saladier



FLEUR	Hauteur 100 mm	ø 270 mm	N° 11169
FLEUR	Hauteur 90 mm	ø 230 mm	N° 11168
FLEUR	Hauteur 65 mm	ø 180 mm	N° 11167
FLEUR	Hauteur 50 mm	ø 125 mm	N° 11166

Saladier

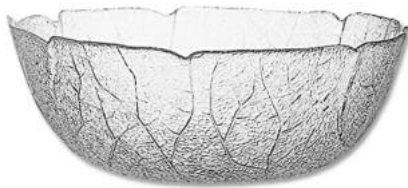

ASPEN	Hauteur 102 mm	ø 270 mm	N° 11182
ASPEN	Hauteur 94 mm	ø 230 mm	N° 11181
ASPEN	Hauteur 59 mm	ø 125 mm	N° 11179

Saladier



VOLUBIS Hauteur 70 mm 155 x 120 mm N° 12129

Saladier

CHEF	ø 300 mm	N° 11372
CHEF	ø 260 mm	N° 11373
CHEF	ø 220 mm	N° 11374
CHEF	ø 170 mm	N° 11375
CHEF	ø 140 mm	N° 11376
CHEF	ø 110 mm	N° 11377
CHEF	ø 90 mm	N° 11378



Saladier

VIVA	Hauteur 135 mm	ø 290 mm	N° 11754
VIVA	Hauteur 107 mm	ø 230 mm	N° 11752
VIVA	Hauteur 93 mm	ø 200 mm	N° 11751
VIVA	Hauteur 65 mm	ø 140 mm	N° 11750



Saladier

FULL MOON	Hauteur 90 mm	ø 200 mm	N° 12125
FULL MOON	Hauteur 70 mm	ø 135 mm	N° 12124



Saladier

CIRCLE	Hauteur 150 mm	ø 350 mm	N° 12174
--------	----------------	----------	----------



Saladier

CIRCLE	Hauteur 95 mm	ø 220 mm	N° 12080
CIRCLE	Hauteur 57 mm	ø 170 mm	N° 12079
CIRCLE	Hauteur 55 mm	ø 130 mm	N° 12078



Saladier
Légèrement ovale



PAPAYA
PAPAYA
PAPAYA
PAPAYA

Hauteur 145 mm ø 290 mm N° 12134
Hauteur 120 mm ø 240 mm N° 12133
Hauteur 100 mm ø 200 mm N° 12132
Hauteur 65 mm ø 130 mm N° 12131

Saladier



FENICE

Hauteur 80 mm

140 x 140 mm

N° 12135

Assiette



CIRCLE
CIRCLE
CIRCLE
CIRCLE
CIRCLE
CIRCLE

ø 300 mm N° 12075
ø 270 mm N° 12074
ø 240 mm N° 12073
ø 210 mm N° 12072
ø 180 mm N° 12071
ø 150 mm N° 12070

CIRCLE

creuse

ø 200 mm N° 12077

Assiette



SPIRAL
SPIRAL
SPIRAL

ø 300 mm N° 11289
ø 240 mm N° 11288
ø 200 mm N° 11287

SPIRAL creuse

ø 240 mm N° 11401

Coupe



CIRCLE

Hauteur 40 mm

310 x 118 mm

N° 12082

Coupe en verre

EMEL

ø 650 - 700 mm N° 10670

Les coupes sont fabriquées à la main et leur taille est variable



Coupe en verre
(hand made)

MARE

ø 500 mm N° 10614



Bol en verre avec pied

Nachtmann

BOSSA NOVA

Hauteur 56 mm ø 150 mm N° 12288



Bol en verre

Nachtmann

BOSSA NOVA

Hauteur 33 mm ø 210 mm N° 12289

BOSSA NOVA

Hauteur 83 mm ø 300 mm N° 12290



Assiette en verre, plat

Nachtmann

BOSSA NOVA

ø 150 mm N° 12292

BOSSA NOVA

ø 230 mm N° 12293

BOSSA NOVA

ø 270 mm N° 12294

BOSSA NOVA

ø 320 mm N° 12295

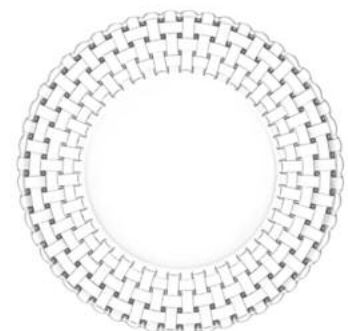

Plaque de verre

Nachtmann

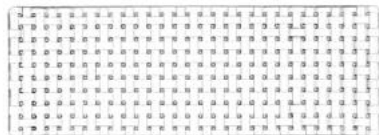

BOSSA NOVA	Hauteur 23 mm	140 x 280 mm	N° 12296
BOSSA NOVA	Hauteur 24 mm	150 x 420 mm	N° 12297
BOSSA NOVA	Hauteur 16 mm	140 x 140 mm	N° 12298
BOSSA NOVA	Hauteur 23 mm	280 x 280 mm	N° 12299

Saladier

LYS	Hauteur 24 mm	ø 60 mm	N° 11205
-----	---------------	---------	----------



Saladier

LYS CARRÉ	Hauteur 46 mm	110 x 110 mm	N° 11215
-----------	---------------	--------------	----------



Saladier

DURALEX empilable		Hauteur 120 mm	ø 260 mm	N° 11224
DURALEX empilable	***	Hauteur 105 mm	ø 230 mm	N° 11223
DURALEX empilable		Hauteur 90 mm	ø 200 mm	N° 11204
DURALEX empilable		Hauteur 78 mm	ø 170 mm	N° 11203
DURALEX empilable		Hauteur 77 mm	ø 140 mm	N° 11222
DURALEX empilable		Hauteur 54 mm	ø 120 mm	N° 11221
DURALEX empilable		Hauteur 47 mm	ø 105 mm	N° 11220
DURALEX empilable		Hauteur 42 mm	ø 90 mm	N° 11202
DURALEX empilable		Hauteur 33 mm	ø 75 mm	N° 11201
DURALEX empilable		Hauteur 26 mm	ø 60 mm	N° 11200

***couverture de maintien au froid adapté avec clapet N° 54441

Saladier

ECLISSE	Hauteur 45 mm	120 x 120 mm	N° 11225
---------	---------------	--------------	----------



Saladier

TORCELLO Hauteur 80 mm 140 x 140 mm N° 12121



Saladier

POTTO Hauteur 70 mm ø 320 mm N° 11252
POTTO Hauteur 140 mm ø 255 mm N° 11251
POTTO Hauteur 55 mm ø 245 mm N° 11249
POTTO Hauteur 100 mm ø 240 mm N° 11250
POTTO Hauteur 100 mm ø 190 mm N° 11246



Assiette

LYS Hauteur 32 mm ø 145 mm N° 12241



Assiette

Claire

FULL MOON ø 210 mm N° 12012
FULL MOON ø 330 mm N° 12014



Plaque de verre

Claire

23.60 x 26.00 cm
22.00 x 32.00 cm

N° 12533
N° 12534



Cloche

SAN MARCO klar
SAN MARCO klar
SAN MARCO klar
SAN MARCO klar

Hauteur 100 mm ø 110 mm N° 12015
Hauteur 140 mm ø 160 mm N° 12016
Hauteur 165 mm ø 230 mm N° 12017
Hauteur 205 mm ø 280 mm N° 12018

Assiette

Claire



NEW ALLUMINIUM
NEW ALLUMINIUM
NEW ALLUMINIUM

creuse

ø 210 mm N° 12087
ø 280 mm N° 12088
ø 220 mm N° 12089

Assiette en verre

Verre, bone



INTENSITY

Hauteur 20 mm ø 275 mm N° 12171

Assiette à pâte

Verre, bone



TENDENCY

Hauteur 57 mm ø 280 mm N° 12170

Saladier

Claire



NEW ALLUMINIUM
NEW ALLUMINIUM

Hauteur 80 mm ø 140 mm N° 12090
Hauteur 130 mm ø 250 mm N° 12091

Assiette rectangulaire

Verre structuré, fanion claire

GOBI Hauteur 15 mm 325 x 175 mm N° 11806



Assiette carrée

Verre structuré, fanion incolore

GOBI Hauteur 15 mm 320 x 320 mm N° 11788
GOBI Hauteur 15 mm 260 x 260 mm N° 11787

Assiette rectangulaire

Rectangulaire, angle relevé

Claire 290 x 290 mm N° 11890



Assiette rectangulaire

Rectangulaire, angle relevé

Noire 290 x 290 mm N° 11891



Assiette rectangulaire

Coins courbés vers le haut

Claire Hauteur 55 mm 225 x 225 mm N° 11727



Plateau en verre

Clair

Triangulaire

Hauteur 15 mm

200 x 170 mm

N° 11888



Plateau en verre

Clair

Oval

Hauteur 18 mm

260 x 140 mm

N° 10145



Plateau en verre

Rectangulaire, verre structuré

noir

160 x 90 mm

N° 11881

clair

160 x 90 mm

N° 11886



Plateau en verre

GN 1/2

Hauteur 17 mm

325 x 265 mm

N° 11893

GN 1/1

Hauteur 17 mm

530 x 325 mm

N° 11894



Escalier en verre

Trapèze, sans support, noir

SCHODY

6 marches

680 x 450 mm

N° 10893

Le support en CNS est à commander séparément, hauteur 150 mm

N° 10186

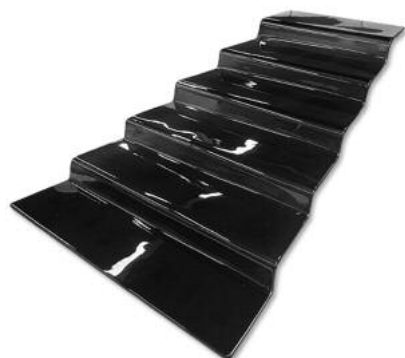

Escalier en verre

Trapèze, sans support, clair

SCHODY	10 marches	680 x 450 mm	N° 11895
--------	------------	--------------	----------

Le support en CNS est à commander séparément, hauteur 150 mm	N° 10186
--	----------



Escalier en verre

Sans support, clair

SWING	10 marches	690 x 250 mm	N° 10187
-------	------------	--------------	----------

Le support en INOX est à commander séparément, hauteur 150 mm	N° 10186
---	----------



Escalier en verre

Pyramidale, sans support, clair

PYRAMIDE	5 marches	760 x 380 mm	N° 10176
----------	-----------	--------------	----------

Le support en INOX est à commander séparément, hauteur 105 mm	N° 10188
---	----------



Support pour buffet

INOX 18/10

ZIKUR	Hauteur 150 mm	170 x 170 mm	N° 10568
ZIKUR	Hauteur 270 mm	170 x 170 mm	N° 10569

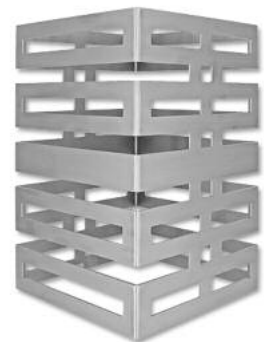

Plaque de verre

Rectangulaire, blanc

GLASS BOARD	épaisseur 6 mm	900 x 170 mm	N° 10708
GLASS BOARD	épaisseur 6 mm	900 x 300 mm	N° 10709
GLASS BOARD	épaisseur 6 mm	900 x 350 mm	N° 10710





Plaque de verre
Rond, noir

GLASS BOARD

épaisseur 6 mm

ø 800 mm

N° 10686



Plaque de verre
Trapèze, noir

GLASS BOARD

épaisseur 6 mm

860 x 800 mm

N° 10687



Coupe de verre
Clair

PRUHY

Hauteur 100 mm

440 x 410 mm

N° 10602



Coupe de verre
Smoke gris

LODKA

Hauteur 95 mm

960 x 295 mm

N° 10669



Plateau en verre

XENA
XENA

clair
clair

615 x 180 mm
1'160 x 180 mm

N° 11737
N° 11748

Plateau en verre

XENA	noir	615 x 180 mm	N° 11738
XENA	noir	1'160 x 180 mm	N° 11759



Plateau en verre

Clair

WING	Hauteur 10 mm	270 x 110 mm	N° 10172
------	---------------	--------------	----------



Assiette à fête

Verre, avec trou pour verre à pied

BANSO	noire	265 x 185 mm	N° 12157
-------	-------	--------------	----------



Coupelle Dip en verre

Clair

KOMET	Hauteur 30 mm	90 x 110 mm	N° 11898
-------	---------------	-------------	----------



Coupelle Dip en verre

Clair

ROMBALDI	Hauteur 30 mm	60 x 60 mm	N° 11899
----------	---------------	------------	----------



Cupelle Dip en verre

Clair



Carré

Hauteur 6 mm

100 x 100 mm

N° 11675

Beurrier

Hauteur 40 mm

ø 95 mm

N° 11242



Beurrier

Avec couvercle

Hauteur 90 mm

ø 90 mm

N° 12092



Beurrier

Avec couvercle

Hauteur 100 mm

90 x 90 mm

N° 12093



Cuillère en verre

TAU rouge

Hauteur 70 mm

430 x 220 mm

N° 11743

TAU clair

Hauteur 70 mm

430 x 220 mm

N° 11744

TAU clair

Hauteur 50 mm

300 x 150 mm

N° 11745



Plateau à cake / plateau pour Stollen

DUCALE

360 x 200 mm

N° 11093



Plaque de verre

BARENA

Hauteur 35 mm

ø 350 mm

N° 12165



Plateau à tarte

BARENA sur pied

Hauteur 105 mm

Hauteur 125 mm

Hauteur 130 mm

ø 210 mm

ø 280 mm

ø 350 mm

N° 12006

N° 12007

N° 12008



Plateau à tarte

BANQUET sur pied

Hauteur 95 mm

Hauteur 115 mm

Hauteur 110 mm

ø 210 mm

ø 280 mm

ø 330 mm

N° 11986

N° 11987

N° 11988



Cloche

SAN MARCO klar

Hauteur 140 mm

ø 160 mm

N° 12016

SAN MARCO klar

Hauteur 165 mm

ø 230 mm

N° 12017

SAN MARCO klar

Hauteur 205 mm

ø 280 mm

N° 12018





Etagère / colonne confiserie

Colonne INOX

2 niveaux
3 niveaux

Hauteur 230 mm
Hauteur 330 mm

ø 210/150 mm
ø 280/210 mm

N° 11998
N° 11999

Moule à soufflé



LYON

Hauteur 41 mm

ø 80 mm

N° 11295

Boîte à bonbons



PANDORA, avec couvercle en matière plastique
Assise verticale et angle de 45°

2.2 litres

N° 11299

Canette en verre

Avec couvercle



TOP
TOP

Hauteur 170 mm
Hauteur 200 mm

ø 150 mm
ø 185 mm

N° 12225
N° 12226

Coupe en verre

Avec couvercle



TOSCANA
TOSCANA
TOSCANA
TOSCANA

Hauteur 340 mm
Hauteur 380 mm
Hauteur 230 mm
Hauteur 230 mm

ø 160 mm
ø 200 mm
ø 200 mm
ø 240 mm

N° 11191
N° 11192
N° 11193
N° 11159

Bocal à miel

Avec couvercle

4.0 dl	Hauteur 94 mm	ø 85 mm	N° 11303
2.2 dl	Hauteur 85 mm	ø 69 mm	N° 11302
2.0 dl	Hauteur 95 mm	ø 61 mm	N° 11301
1.0 dl	Hauteur 80 mm	ø 50 mm	N° 11300



Bocal à conserves UWONett

Bouchon mécanique avec caoutchouc

aplani	15.50 dl	H: 218 mm	100x100 mm	N° 11329
aplani	9.00 dl	H: 145 mm	100x100 mm	N° 11328
rond	4.00 dl	Hauteur 118 mm	ø 85 mm	N° 11324
rond	2.55 dl	Hauteur 91 mm	ø 85 mm	N° 11323
rond	1.25 dl	Hauteur 75 mm	ø 65 mm	N° 11314

Joint de rechange pour 125 ml	10 pieces	N° 70221
Joint de rechange pour 255-400 ml	10 pieces	N° 70222
Joint de rechange pour 900-1550 ml	10 pieces	N° 70223



Bocal à conserves

Bouchon mécanique avec caoutchouc

FIDO	5 litres	Hauteur 280 mm	ø 175 mm	N° 12608
FIDO	3 litres	Hauteur 245 mm	ø 140 mm	N° 12609
FIDO	2 litres	Hauteur 215 mm	ø 125 mm	N° 12610

Joint de rechange	10 pieces	N° 70223
-------------------	-----------	----------



Bouteille à conserves

Bouchon mécanique avec caoutchouc

LOCK-EAT	1 litre	Hauteur 277 mm	ø 102 mm	N° 12559
	0.5 litre	Hauteur 211 mm	ø 73 mm	N° 12558
	0.25 litre	Hauteur 167 mm	ø 71 mm	N° 12557

Pièces de rechange:				
Bouchon LOCK-EAT, INOX 18/10, seul				N° 70314
Caoutchouc LOCK-EAT, rouge, paque à 6 pièces				N° 70315



WECK-verre mini

0.35 dl

Verre	Hauteur 37 mm	ø 55 mm	N° 12252
Couvercle RR 40		ø 55 mm	N° 70387
Caoutchouc RR 40		ø 55 mm	N° 70388
Clip, seul			N° 70124





WECK-verre mini
0.5 dl

Verre	Hauteur 37 mm	ø 70 mm	N° 12037
Couvercle RR 60		ø 70 mm	N° 70125
Caoutchouc RR 60		ø 70 mm	N° 70123
Clip, seul			N° 70124



WECK-verre mini
0.8 dl

Verre	Hauteur 47 mm	ø 70 mm	N° 11968
Couvercle RR 60		ø 70 mm	N° 70125
Caoutchouc RR 60		ø 70 mm	N° 70123
Clip, seul			N° 70124
Verre seul avec <i>MAGIC GRIP</i>	Hauteur 47 mm	ø 70 mm	N° 12968



WECK-verre mini
1.4 dl

Verre	Hauteur 70 mm	ø 70 mm	N° 11969
Couvercle RR 60		ø 70 mm	N° 70125
Caoutchouc RR 60		ø 70 mm	N° 70123
Clip, seul			N° 70124



WECK-verre mini
1.6 dl

Verre	Hauteur 80 mm	ø 70 mm	N° 11970
Couvercle RR 60		ø 70 mm	N° 70125
Caoutchouc RR 60		ø 70 mm	N° 70123
Clip, seul			N° 70124
Verre seul avec <i>MAGIC GRIP</i>	Hauteur 80 mm	ø 70 mm	N° 12970



WECK-verre mini tulipe
2.2 dl

Verre	Hauteur 80 mm	ø 70 mm	N° 12066
Couvercle RR 60		ø 70 mm	N° 70125
Caoutchouc RR 60		ø 70 mm	N° 70123
Clip, seul			N° 70124

WECK-moule à bijoux

2.2 dl (1/4)

Verre avec couvercle	Hauteur 70 mm	ø 70 mm	N° 12218
Caoutchouc RR 60		ø 70 mm	N° 70123
Clip, seul			N° 70124



WECK-moule à bijoux

5.6 dl (1/2)

Verre avec couvercle	Hauteur 93 mm	ø 90 mm	N° 12215
Caoutchouc RR 80		ø 90 mm	N° 70094
Clip, seul			N° 70124



WECK-verre gourmet

3.0 dl

Verre	Hauteur 48 mm	ø 125 mm	N° 12042
Couvercle RR 120		ø 125 mm	N° 70128
Caoutchouc RR 120		ø 125 mm	N° 70141
Clip, seul			N° 70124



WECK-moule en verre coquille

2.9 dl (1/5)

Verre	Hauteur 54 mm	ø 110 mm	N° 11133
Couvercle RR 100		ø 110 mm	N° 70127
Caoutchouc RR 100		ø 110 mm	N° 70095
Clip, seul			N° 70124
Verre seul avec <i>MAGIC GRIP</i>	Hauteur 54 mm	ø 110 mm	N° 12227



WECK-moule en verre

2.9 dl (1/5)

Verre	Hauteur 88 mm	ø 90 mm	N° 11971
Couvercle RR 80		ø 90 mm	N° 70126
Caoutchouc RR 80		ø 90 mm	N° 70094
Clip, seul			N° 70124



WECK-moule en verre

3.7 dl (1/4)



Verre	Hauteur 70 mm	ø 110 mm	N° 11972
Couvercle RR 100		ø 110 mm	N° 70127
Caoutchouc RR 100		ø 110 mm	N° 70095
Clip, seul			N° 70124
Verre seul avec <i>MAGIC GRIP</i>	Hauteur 70 mm	ø 110 mm	N° 12972

WECK-moule en verre

5.8 dl (1/2)



Verre	Hauteur 108 mm	ø 110 mm	N° 11973
Couvercle RR 100		ø 110 mm	N° 70127
Caoutchouc RR 100		ø 110 mm	N° 70095
Clip, seul			N° 70124

WECK-moule en verre

8.5 dl (3/4)



Verre	Hauteur 147 mm	ø 110 mm	N° 12177
Couvercle RR 100		ø 110 mm	N° 70127
Caoutchouc RR 100		ø 110 mm	N° 70095
Clip, seul			N° 70124

WECK-bouteille

1/4 litre



Bouteille	Hauteur 140 mm	ø 70 mm	N° 12180
Couvercle		ø 70 mm	N° 70125
Caoutchouc		ø 70 mm	N° 70123
Clip, seul			N° 70124

WECK-bouteille

1/2 litre



Bouteille	Hauteur 184 mm	ø 80 mm	N° 12183
Couvercle RR 60		ø 80 mm	N° 70125
Caoutchouc RR 60		ø 80 mm	N° 70123
Clip, seul			N° 70124

WECK-bouteille

1 litre

Bouteille	Hauteur 253 mm	ø 90 mm	N° 11974
Couvercle RR 60		ø 90 mm	N° 70125
Caoutchouc RR 60		ø 90 mm	N° 70123
Clip, seul			N° 70124



WECK-couvercle

PR 40	ø 55 mm	N° 70387
RR 60	ø 70 mm	N° 70125
RR 80	ø 90 mm	N° 70126
RR 100	ø 110 mm	N° 70127
RR 120	ø 125 mm	N° 70128



WECK-caoutchouc ronde

PR 40	ø 55 mm	N° 70388
RR 60	ø 70 mm	N° 70123
RR 80	ø 90 mm	N° 70094
RR 100	ø 110 mm	N° 70095
RR 120	ø 125 mm	N° 70141



WECK-clip

Acier inoxydable

Pour toutes les WECK-verres N° 70124



Entonnoir WECK

Plastique, vert

Pour verre ø 110 mm (RR 100) N° 70145



**Bouteille**

Fermeture mécanique

1.0 litre		Hauteur 300 mm	ø 85 mm	N° 11322
5.0 dl		Hauteur 280 mm	ø 70 mm	N° 11320
2.0 dl		Hauteur 188 mm	ø 56 mm	N° 11318
1.0 dl		Hauteur 145 mm	ø 47 mm	N° 11317
0.5 dl		Hauteur 115 mm	ø 42 mm	N° 11316

**Bouteille**

Fermeture mécanique

Grande ouverture	7 dl	Hauteur 250 mm	ø 90 mm	N° 11492
------------------	------	----------------	---------	----------

**Bouteille**

NOCTURNE	35.0 cl	Hauteur 175 mm	ø 75 mm	N° 12027
NOCTURNE	50.0 cl	Hauteur 195 mm	ø 85 mm	N° 12028
Correspondant liège pour 12027 et 12028		liège natur	ø 19 mm	N° 52150
NOCTURNE	70.0 cl	Hauteur 215 mm	ø 94 mm	N° 12029
Correspondant liège pour 12029		liège en PE	ø 23 mm	N° 52151

**Bouteille avec bouchon à vis**

NOCTURNE	50.0 cl	Hauteur 195 mm	ø 85 mm	N° 12009
Correspondant fermeture		plastique	ø 31 mm	N° 52159

**Bouteille à cidre dans structure en bois**

5 litres, avec structure en bois et tuyau de soutirage

Complet	Hauteur 470 mm	250 x 250 mm	N° 11325
Bonbonne complet		5.0 litres	N° 11326
Structure en bois	Hauteur 470 mm	250 x 250 mm	N° 11327

Cadre en bois pour bonbonne

Modèle haute, pour bonbonne 5 litres

Cadre en bois	Hauteur 66 cm	250 x 250 mm	N° 11321
Bonbonne complet		5.0 litres	N° 11326



Pièces de rechange pour bonbonne

Robinet de pression inox	N° 70100
Bouchon de soutirage en matière plastique	N° 70101
Joint caoutchouc blanc	N° 70102
Joint caoutchouc rouge	N° 70103
Joint carton blanc	N° 70104
Ecrou aluminium	N° 70105
Bouchon avec trou central 45/38 mm (en haut/bas)	N° 70107
Tuyau en silicone	N° 70108



Distributeur de boissons

Avec fermeture mécanique

KILNER	8.0 litres	Hauteur 370 mm	ø 210 mm	N° 11477
Robinet de rechange, plastique				N° 70169
Robinet de rechange, INOX				N° 70320



Coupe en verre sur pied

JUDY	Hauteur 130 mm	ø 135 mm	N° 12057
JUDY	Hauteur 160 mm	ø 160 mm	N° 12059
JUDY	Hauteur 190 mm	ø 190 mm	N° 12060
JUDY	Hauteur 210 mm	ø 210 mm	N° 12061



Vase

ronde, conique	Hauteur 250 mm	ø 110/150 mm	N° 11866
ronde, conique	Hauteur 200 mm	ø 100/130 mm	N° 11867





Vase

AQUA

Hauteur 500 mm

200 x 200 mm

N° 11975



Vase

NEW YORK
NEW YORK
NEW YORK

Hauteur 350 mm ø 166 mm

N° 11957

Hauteur 450 mm ø 166 mm

N° 11958

Hauteur 600 mm ø 166 mm

N° 11959



Vase / seuu

QUADRO
QUADRO
QUADRO
QUADRO

Hauteur 60 mm

60 x 60 mm

N° 11976

Hauteur 80 mm

80 x 80 mm

N° 11977

Hauteur 120 mm

120 x 120 mm

N° 11978

Hauteur 140 mm

140 x 140 mm

N° 11979



Vase

CONI

Hauteur 170 mm

ø 70/120 mm

N° 12167



Cendrier

RECORD

Hauteur 37 mm

ø 85 mm

N° 11100

Cendrier

Clair

Hauteur 35 mm ø 107 mm N° 11105



Cendrier

Noir

Hauteur 35 mm ø 107 mm N° 11112



Cendrier

BISTRO

Hauteur 37 mm ø 72 mm N° 11104













Marque: **KAHLA**







Matériau: **Porcelaine**

Forme: **Elixir**

Type: blanc uni



	Tasse à espresso Soucoupe tasse à espresso	0.09 litre N° 22441	N° 22440 N° 22441
	Tasse à café Soucoupe combi	0.20 litre 18.00 cm N° 22445	N° 22442 N° 22445
	Tasse à Cappuccino Soucoupe combi	0.25 litre 18.00 cm N° 22445	N° 22443 N° 22445
	Tasse à Macchiato Soucoupe combi	0.35 litre 18.00 cm N° 22445	N° 22444 N° 22445
	Assiette plate	13.00 cm 22.00 cm 28.00 cm 32.00 cm N° 22455	N° 22433 N° 22456 N° 22457 N° 22455
	Assiette creuse avec code-barres tare tarage +/- 10 g	24.00 cm N° 22438 N° 22337	N° 22458 N° 22438 N° 22337
	Plat extra-long	40.00 cm N° 22447	N° 22447
	Plat maxi Plat midi Plat mini	33.00 cm 27.00 cm 18.00 cm N° 22450	N° 22448 N° 22449 N° 22450

	Plat	2.00 litres N° 22451	N° 22451
	Bol avec poignée avec code tare tarage +/-10 g MAGIC GRIP	0.60 litre 0.60 litre 0.60 litre N° 22309	N° 22452 N° 22439 N° 22435 N° 22309
	Bol avec poignée MAGIC GRIP	0.40 litre 0.40 litre N° 22308	N° 22434 N° 22308
	Bol avec poignée tarage +/-10 g MAGIC GRIP	0.25 litre 0.25 litre 0.25 litre N° 22307	N° 22461 N° 22436 N° 22307
	Dose avec couvercle	0.25 litre N° 22454	N° 22454
	Pot à café sans anse	N° 22446	N° 22446
	Coupelle Dip	16.00 cm N° 22460	N° 22460



Marque: **KAHLA**

Matériau: **Porcelaine**

Forme: **Homestyle**

Type: couleur







KAHLA
PORZELLAN FÜR DIE SINNE



 rouge de sienne
Tasse à moka 0.08 litre N° 27163
Soucoupe 11.70 cm N° 27166

 bleu atlantique
Tasse à moka 0.08 litre N° 27164
Soucoupe 11.70 cm N° 27167

 sable
Tasse à moka 0.08 litre N° 27165
Soucoupe 11.70 cm N° 27168

 rouge de sienne
Tasse à cappuccino 0.18 litre N° 27169
Tasse à cappuccino 0.23 litre N° 27172
Tasse à café 0.32 litre N° 27175
Tasse à café au lait 0.30 litre N° 27178
 Soucoupe 16.00 cm N° 27181

 bleu atlantique
Tasse à cappuccino 0.18 litre N° 27170
Tasse à cappuccino 0.23 litre N° 27173
Tasse à café 0.32 litre N° 27176
Tasse à café au lait 0.30 litre N° 27179
 Soucoupe 16.00 cm N° 27182

 sable
Tasse à cappuccino 0.18 Liter N° 27171
Tasse à cappuccino 0.23 Liter N° 27174
Tasse à café 0.32 Liter N° 27177
Tasse à café au lait 0.30 Liter N° 27180
 Soucoupe 16.00 cm N° 27183

 rouge de sienne
Assiette plate 16.00 cm N° 27148
21.50 cm N° 27151
26.50 cm N° 27154
Assiette à pizza 31.00 cm N° 27157

 bleu atlantique
Assiette plate 16.00 cm N° 27149
21.50 cm N° 27152
26.50 cm N° 27155
Assiette à pizza 31.00 cm N° 27158

 sable
Assiette plate 16.00 cm N° 27150
21.50 cm N° 27153
26.50 cm N° 27156
Assiette à pizza 31.00 cm N° 27159

 Assiette à pâte rouge de sienne 30.00 cm N° 27160
bleu atlantique 30.00 cm N° 27161
sable 30.00 cm N° 27162

 rouge de sienne
Saladier 7.00 cm N° 27130
9.00 cm N° 27133
11.00 cm N° 27136

 bleu atlantique
Saladier 7.00 cm N° 27131
9.00 cm N° 27134
11.00 cm N° 27137

 sable
Saladier 7.00 cm N° 27132
9.00 cm N° 27135
11.00 cm N° 27138

 rouge de sienne
Plat avec poignée 0.25 litre N° 27139
0.40 litre N° 27142
0.60 litre N° 27145

 bleu atlantique
Plat avec poignée 0.25 litre N° 27140
0.40 litre N° 27143
0.60 litre N° 27146

 sable
Plat avec poignée 0.25 litre N° 27141
0.40 litre N° 27144
0.60 litre N° 27147

 Saladier rond multicolore 16.00 cm N° 27184
rouge de sienne 16.00 cm N° 27185
bleu atlantique 16.00 cm N° 27186
sable 16.00 cm N° 27187

 Plat oval multicolore 32.00 cm N° 27188
rouge de sienne 32.00 cm N° 27189
bleu atlantique 32.00 cm N° 27190
sable 32.00 cm N° 27191



Marque: **KAHLA**

Matériau: **Porcelaine**

Forme: **Cupit**

Type: couleur

avec Magic grip





 Gobelet sans couvercle silicone, soft black
0.23 litre N° 26435
0.35 litre N° 26436
0.47 litre N° 26437

 Couvercle en silicone, soft black N° 26456

 Couvercle collation en silicone soft black N° 26463

 Gobelet sans couvercle silicone, porcelain white
0.23 litre N° 26438
0.35 litre N° 26439
0.47 litre N° 26440

 Couvercle en silicone, porcelain white N° 26457

 Couvercle collation en silicone porcelain white N° 26464

 Gobelet sans couvercle silicone, deep sea blue
0.23 litre N° 26441
0.35 litre N° 26442
0.47 litre N° 26443

 Couvercle en silicone, deep sea blue N° 26458

 Couvercle collation en silicone deep sea blue N° 26465

 Gobelet sans couvercle silicone, stormy blue
0.23 litre N° 26444
0.35 litre N° 26445
0.47 litre N° 26446

 Couvercle en silicone, stormy blue N° 26459

 Couvercle collation en silicone stormy blue N° 26466

 Gobelet sans couvercle silicone, green lagoon
0.23 litre N° 21591
0.35 litre N° 21592
0.47 litre N° 21593

 Couvercle en silicone, green lagoon N° 21594

 Couvercle collation en silicone green lagoon N° 26467

 Gobelet sans couvercle silicone, coral sunset
0.23 litre N° 26447
0.35 litre N° 26448
0.47 litre N° 26449

 Couvercle en silicone, coral sunset N° 26460

 Couvercle collation en silicone coral sunset N° 26468

 Gobelet sans couvercle silicone, dark cherry
0.23 litre N° 26450
0.35 litre N° 26451
0.47 litre N° 26452

 Couvercle en silicone, dark cherry N° 26461

 Couvercle collation en silicone dark cherry N° 26469

 Gobelet sans couvercle silicone, fresh herbs
0.23 litre N° 26453
0.35 litre N° 26454
0.47 litre N° 26455

 Couvercle en silicone, fresh herbs N° 26462

 Couvercle collation en silicone fresh herbs N° 26470



Marque: **KAHLA**











Matériau: **Porcelaine**









Forme: **Andante**

Type: blanc uni



(Les numéros avec * sont adaptés aux système de distribution d'aliments)

	Tasse à moka	0.09 litre	N° 26505
	Soucoupe	13.00 cm	N° 26501
	Tasse	0.18 litre	N° 26507
	Tasse haute	0.18 litre	N° 26498**
	Soucoupe	15.00 cm	N° 26503
	Tasse	0.22 litre	N° 26508
	Soucoupe	15.00 cm	N° 26503
	Tasse	0.28 litre	N° 26509
	Soucoupe	15.00 cm	N° 26503
	Tasse à consommé	0.26 litre	N° 26510
	Soucoupe	15.00 cm	N° 26503
	Assiette plate	16.00 cm	N° 26530
		19.00 cm	N° 26499
		20.00 cm	N° 26531
	<i>tarage</i>	20.00 cm	N° 26492
		24.00 cm	N° 26532
	<i>tarage</i>	24.00 cm	N° 26493
		26.00 cm	N° 26533
	<i>tarage</i>	26.00 cm	N° 26491
		28.00 cm	N° 26534
		31.00 cm	N° 26535
	Assiette système	25.50 cm	N° 26536*
	<i>tarage</i>	25.50 cm	N° 29588*
	Assiette creuse	20.00 cm	N° 26538
		23.00 cm	N° 26537
	<i>tarage</i>	26.00 cm	N° 26490
	Plat rond, empilable		
	0.25 litre	13.00 cm	N° 26515
	0.75 litre	16.00 cm	N° 26516
	1.00 litre	19.00 cm	N° 26517
	1.25 litre	21.00 cm	N° 26518
	Plat unique rond, empilable		
	1.00 litre	19.50 cm	N° 26521*
	Bol à soupe rond		
	0.50 litre	13.50 cm	N° 26520*

	Plat rond				
		12.00 cm		N° 26558	
		17.00 cm		N° 26577	
		21.00 cm		N° 26579	
	Saladier				
	0.20 litre	11.00 x 11.00 cm		N° 26522*	
	0.24 litre	12.00 x 12.00 cm		N° 26523*	
	Bol	0.26 litre		N° 29681	
		0.18 litre		N° 26790	
	Cafetière	0.30 litre		N° 26540	
	Couvercle porcelaine adapté			N° 26541	
	Théière	0.40 litre		N° 26544	
	Couvercle porcelaine individuel			N° 26545	
	Crémier	0.15 litre		N° 26547	
	Coquetier avec desserte			N° 26527	
	Coquetier cylindrique solo			N° 26528	
	Cendrier	8.00 cm		N° 26529	

** empilable avecTime



Marque: KAHLA
Matériau: Porcelaine
Forme: Café Sommelier
Art: blanc uni



	Tasse à moka	0.03 litre	N° 24440
	Tasse à moka Doppio	0.05 litre	N° 24441
	Soucoupe	11.70 cm	N° 24442
	Tasse à cappuccino	0.18 litre 0.23 litre	N° 24444 N° 24445
	Bol à café	0.32 litre	N° 24446
	Tasse à café au lait	0.37 litre	N° 24447
	Bol à café maxi	0.50 litre	N° 24448
	Soucoupe	16.00 cm	N° 24449
	Conservateur d'arôme midi	10.00 cm	N° 24451
	Assiette de gâteau	21.50 cm	N° 24453
	Etagère 2 pièces	26.00 cm	N° 24456

Couleur extérieure brune chocolat:

	Tasse à moka Doppio	0.05 litre	N° 24244
	Soucoupe	11.70 cm	N° 24245
	Tasse à cappuccino	0.18 litre 0.23 litre	N° 24246 N° 24247
	Tasse à café au lait	0.37 litre	N° 24248
	Soucoupe	16.00 cm	N° 24249



Marque: **KAHLA**













































Matériau: **Porcelaine**

Forme: **Matinee**

Type: blanc uni

(Les numéros avec * sont adaptés aux système de distribution d'aliments)













	Tasse	0.18	litre	N° 21802
	Soucoupe combi	16.00	cm	N° 21803
	Tasse empilable	0.09	litre	N° 21805
	Soucoupe	13.00	cm	N° 21801
	Tasse empilable	0.18	litre	N° 21807
	Soucoupe combi	0.22	litre	N° 21808
		16.00	cm	N° 21803
	Tasse empilable	0.28	litre	N° 21809
	Soucoupe combi	16.00	cm	N° 21803
	Tasse à soupe	0.25	litre	N° 21810
	Soucoupe combi	16.00	cm	N° 21803
	Bol	0.25	litre	N° 21819*
	Assiette plate	16.00	cm	N° 21811
		20.00	cm	N° 21812
		23.00	cm	N° 21813
		26.00	cm	N° 21814
		28.00	cm	N° 21815
		31.00	cm	N° 21816
	Assiette système	25.50	cm	N° 21861*
	Assiette creuse	20.00	cm	N° 21817
		23.00	cm	N° 21818
	Assiette plate 3 compartiments	25.50	cm	N° 21860*
	Plat rond, empilable	12.00	cm	N° 21823
		14.00	cm	N° 21824
		17.00	cm	N° 21825
		21.00	cm	N° 21826
	Bol à plat unique 1.00 litre	19.50	cm	N° 21863*
	Plat ovale	24.00	cm	N° 21820
		33.00	cm	N° 21821
		37.00	cm	N° 21822

	Cafetière complète	0.30	litre	N° 21832
	Couvercle porcelaine			N° 21833
	Théière complète	0.40	litre	N° 21836
	Couvercle porcelaine			N° 21837
	Théière complète	0.70	litre	N° 21838
	Couvercle porcelaine			N° 21839
	Crémier sans anse	0.03	litre	N° 21840
	Crémier avec anse	0.15	litre	N° 21841
		0.30	litre	N° 21842
	Coquetier			N° 21848
	Sucrier complet	0.25	litre	N° 21843
	Couvercle de sucrier			N° 21844
	Salière	4.60	cm	N° 21845
	Poivrière	6.70	cm	N° 21846
	Cendrier	10.00	cm	N° 21851
				



Marque: KAHLA
Matériau: Porcelaine
Forme: Paletti/Pronto
Type: blanc uni



	Tasse	0.08 litre	N° 29370
		0.16 litre	N° 29372
		0.25 litre	N° 29374
		0.40 litre	N° 29376
	Soucoupe	12.00 cm	N° 29371
		**15.50 cm	N° 22287
		16.00 cm	N° 29375
		18.00 cm	N° 29377
**empilage banquet			
	Tasse à café XL	0.40 litre	N° 29373
	Bol à soupe sans anse	0.50 litre	N° 21962
	Assiette plate tarage +/- 10 g	20.50 cm	N° 21955
		20.50 cm	N° 21577
		26.00 cm	N° 21956
		30.00 cm	N° 21957
	Assiette creuse	22.00 cm	N° 21958
	Bol rond	0.25 litre	N° 21952
	Bol	0.40 litre	N° 21959
		0.95 litre	N° 21960
		1.60 litre	N° 20220
		2.10 litres	N° 20221
		2.90 litres	N° 20222
	Plat ovale	23.00 cm	N° 20225
		28.00 cm	N° 20226
		32.00 cm	N° 20227
	Broc avec anse	1.30 litre	N° 21950
	Pot à lait à anse	0.25 litre	N° 21951
	Coquetier sur pied Hauteur	6.30 cm	N° 21953



Marque: **KAHLA**



KAHLA

PORZELLAN FÜR DIE SINNE

Matériau: **Porcelaine**

Forme: **Update**

Type: blanc uni



Tasse	0.09	litre	N° 21900
Tasse sans anse	0.09	litre	N° 21901
MAGIC GRIP sans a.	0.09	litre	N° 21714
	0.22	litre	N° 21902
	0.30	litre	N° 21906
Tasse sans anse	0.30	litre	N° 21905



Bol à soupe** sans anse	0.50	litre	N° 26771
Même article tarée +/- 10g			N° 21939



Soucoupe	8.00	cm	N° 21904
	10.00	cm	N° 21903



Assiette plate	14.00	cm	N° 21912
	16.00	cm	N° 21969
	21.00	cm	N° 21913



Assiette plate	21.50	cm	N° 21922
tarage +/- 10 g	21.50	cm	N° 21788
	26.50	cm	N° 21914
tarage +/- 10 g	26.50	cm	N° 21859
	28.00	cm	N° 21907
tarage +/- 10 g EAN	28.00	cm	N° 26495
tarage +/- 10 g	28.50	cm	N° 21866
sans bord	31.00	cm	N° 21916



Assiette creuse	22.00	cm	N° 21915
	30.00	cm	N° 29565
Assiette à pâte	26.00	cm	N° 29563



Bol	1.50	litre	N° 21910
	3.70	litres	N° 21911
Plat à riz	11.00	cm	N° 21923
tarage +/- 10g	11.00	cm	N° 21923



Plat ovale	34.00	cm	N° 21917
------------	-------	----	----------



Plat de cuisson rond	19.00	cm	N° 21918
1.2 litre			



Plat de cuisson ovale	32.00	cm	N° 21919
2.6 litres			



Forme à soufflé 5 dl	14.00	cm	N° 21920
MAGIC GRIP			N° 21717
MAGIC GRIP allant au four			N° 21718



Plat à ragoût 2 dl	9.00	cm	N° 21921
MAGIC GRIP			N° 21715
MAGIC GRIP allant au four			N° 21716



Les soucoupes 21904 et 21903, ainsi que les assiettes plates 21912 et 21913 peuvent également servir comme couvercles ou coupelles à sauce.

Soucoupes alternatives:

Soucoupe combi	15.0	cm	N° 26503*
Soucoupe mocca			N° 26501
Forme ANDANTE			

*seulement avec 21908

























Marque: **KAHLA**

Matériau: **Porcelaine**

Forme: **5Senses**

Type: blanc uni



	Tasse	0.09 litre	N° 21990		Bol rond	14.00 cm	N° 22010
	Soucoupe	11.00 cm	N° 21991			16.00 cm	N° 22015
						19.00 cm	N° 22011
						25.00 cm	N° 22012
	Tasse à café	0.20 litre	N° 21992		Saucière	0.20 litre	N° 21933
	Soucoupe	16.00 cm	N° 21993		<i>MAGIC GRIP</i>	0.20 litre	N° 21790
	Tasse à cappuccino	0.25 litre	N° 21994		Coupelle à sauce	9.00 cm	N° 21987
	Soucoupe	16.00 cm	N° 21993			11.00 cm	N° 21981
						13.00 cm	N° 21985
	haute "Americano"	0.25 litre	N° 22311		Pot	1.50 litre	N° 21980
	Soucoupe	16.00 cm	N° 21993				
	Tasse haute	0.35 litre	N° 21996		Carafe	1.00 litre	N° 21982
	Soucoupe	16.00 cm	N° 21993				
	Tasse	0.45 litre	N° 21998		Pichet	0.50 litre	N° 21984
	Soucoupe	16.00 cm	N° 21993				
	Chope sans anse	0.09 litre	N° 22000		Pichet	1.50 litre	N° 21986
	Soucoupe	11.00 cm	N° 21991				
	Chope sans anse	0.35 litre	N° 22001		Pot à lait sans anse	0.30 litre	N° 21988
	Soucoupe	16.00 cm	N° 21993				
	Assiette plate sans bord	22.00 cm	N° 22014		Sucrier avec couvercle	0.40 litre	N° 21989
		27.00 cm	N° 22003				
		32.00 cm	N° 22004		Bouteille à épices	0.18 litre	N° 22013
	Assiette creuse sans bord	21.00 cm	N° 22002				
	Plat plat	23.00 cm	N° 22005				
		28.00 cm	N° 22006				
		33.00 cm	N° 22007				
		38.00 cm	N° 22008				
	Plat à poisson	40.00 cm	N° 22009				
	Plat ovale (Fingerfood)	35.00 cm	N° 22016				
	Bol ovale	13.00 cm	N° 21997				

Particularité:
Les assiettes et les plats sont asymétriques dans la hauteur

















Marque: **KAHLA**

Matériau: **Porcelaine**

Forme: **Fresh Cuisine**

Type: blanc uni



	Tasse à moka	0.10 litre	N° 29900
	Soucoupe à moka	12.00 cm	N° 29901
	Tasse à café	0.19 litre	N° 29902
	Tasse à cappuccino	0.24 litre	N° 29903
	Tasse à café au lait	0.34 litre	N° 29904
	Soucoupe combi	16.50 cm	N° 29905
	Tasse à soupe	0.25 litre	N° 29906
	Soucoupe à soupe	15.00 cm	N° 29907
	Assiette plate	21.00 cm 27.00 cm 30.00 cm	N° 29908 N° 29909 N° 29910
	Assiette creuse	23.00 cm 30.00 cm	N° 29911 N° 29912
	Assiette plate (sans aile)	22.00 cm 26.00 cm	N° 29913 N° 29914
	Assiette creuse (sans aile)	20.00 cm	N° 29915
	Plat oval	28.0 x 22.0 cm 32.0 x 25.0 cm	N° 29916 N° 29917
	Bol à dessert	11.50 cm	N° 29918
	Saladier	16.00 cm	N° 29919
	tariert +/- 10 g	16.00 cm	N° 29839









Marque: **KAHLA**

Matériau: **Porcelaine**

Forme: **Cumulus**

Type: blanc uni



	Cupelle <i>MAGIC GRIP</i>	9 x 9 cm 9 x 9 cm	N° 22177 N° 22245
	Cupelle <i>MAGIC GRIP</i>	12 x 12 cm 12 x 12 cm	N° 22184 N° 22246
	Cupelle rectangulaire	18 x 9 cm	N° 22176
	Cuillère amuse-gueule	11.00 cm	N° 22175
	Plat carré	22 x 22 cm 27 x 27 cm	N° 22171 N° 22170
	Plat rectangulaire	40 x 22.0 cm 34 x 17.5 cm	N° 22174 N° 22179
	Bol carré	24 x 24 x 10.5 cm 21 x 21 x 5.0 cm	N° 22173 N° 22172













Marke: **KAHLA**

Material: **Porcelaine**

Form: **O**

Art: blanc uni



	Tasse à moka <i>MAGIC GRIP</i>	0.07 litre	N° 26260
	Soucoupe à moka (assiette plate)	12.00 cm	N° 26261
	Tasse à café <i>Magic GRIP</i>	0.18 litre	N° 26262
	Tasse à café <i>MAGIC GRIP</i>	0.25 litre	N° 26263
	Tasse à café <i>MAGIC GRIP</i>	0.35 litre	N° 26259
	Soucoupe à café (assiette plate)	15.50 cm	N° 26264
	Assiette plate	22.50 cm	N° 26281
	Assiette plate <i>tarage</i>	22.50 cm	N° 26265
	Assiette plate	25.50 cm	N° 26282
	Assiette plate <i>tarage</i>	25.50 cm	N° 26266
	Assiette plate	30.50 cm	N° 26267
	Assiette creuse	25.00 cm	N° 26283
	Ass. creuse <i>tarage</i>	25.00 cm	N° 26268
	Plat ovale	20.00 cm	N° 26269
		23.50 cm	N° 26270
		32.00 cm	N° 26271
	Bol oval <i>MAGIC GRIP</i>	0.35 litre	N° 26272
		0.35 litre	N° 26279
	Bol oval	0.50 litre	N° 26284
	Bol oval <i>tarage</i>	0.50 litre	N° 26273
	<i>MAGIC GRIP</i>	0.50 litre	N° 26280
	Coupe ronde	0.05 litre	N° 26274
		0.10 litre	N° 26275
		0.15 litre	N° 26276
		0.35 litre	N° 26277
		0.60 litre	N° 26278



Marque: **KAHLA**



KAHLA

PORZELLAN FÜR DIE SINNE

Matériau: **Porcelaine**

Forme: **Porcelaine rainurée**

Type: blanc uni / rainures



Tasse**

0.16 litre

N° 26506

Tasse**

0.18 litre

N° 26507



Assiette plate

26.00 cm

N° 26553

28.00 cm

N° 26554



Assiette creuse

23.00 cm

N° 26556

** tasses de la forme Andante



Marke: **KAHLA**



Material: **Porcelaine**

Form: **Nous faisons Bleu**

Designs: Kaethe W. / Helene B. / Louise S.

Design: Kaethe W.

Design: Louise S.

	Tasse à moka	0.10	litre	N° 26230
	Soucoupe à moka	12.00	cm	N° 26231
	Tasse à cappuccino	0.25	litre	N° 26232
	Soucoupe combi	16.00	cm	N° 26234
	Tasse à café	0.30	litre	N° 26233
	Soucoupe combi	16.00	cm	N° 26234
	Assiette plate	23.00	cm	N° 26235
	Assiette plate	27.50	cm	N° 26236
	Assiette creuse	24.50	cm	N° 26237
	Bol	14.00	cm	N° 26238

	Tasse à moka	0.10	litre	N° 26250
	Soucoupe à moka	12.00	cm	N° 26251
	Tasse à cappuccino	0.25	litre	N° 26252
	Soucoupe combi	16.00	cm	N° 26254
	Tasse à café	0.30	litre	N° 26253
	Soucoupe combi	16.00	cm	N° 26254
	Assiette plate	23.00	cm	N° 26255
	Assiette plate	27.50	cm	N° 26256
	Assiette creuse	24.50	cm	N° 26257
	Bol	14.00	cm	N° 26258

Design: Helene B.

	Tasse à moka	0.10	litre	N° 26240
	Soucoupe à moka	12.00	cm	N° 26241
	Tasse à cappuccino	0.25	litre	N° 26242
	Soucoupe combi	16.00	cm	N° 26244
	Tasse à café	0.30	litre	N° 26243
	Soucoupe combi	16.00	cm	N° 26244
	Assiette plate	23.00	cm	N° 26245
	Assiette plate	27.50	cm	N° 26246
	Assiette creuse	24.50	cm	N° 26247
	Bol	14.00	cm	N° 26248



Marke: KAHLA
Material: Porcelaine
Form: Formes diverses
Art: Décor salt made



	Tasse à moka	0.08 litre	N° 26290
	Soucoupe à moka	12.00 cm	N° 26291
	Tasse à café	0.18 litre	N° 26292
	Soucoupe à café	15.00 cm	N° 26293
	Tasse à cappuccino	0.25 litre	N° 26294
	Souc. à Cappuccino	16.00 cm	N° 26295
	Tasse à café	0.40 litre	N° 26296
	Soucoupe à café	18.00 cm	N° 26297
	Bol à café XL	0.40 litre	N° 26298
	Assiette plate	16.00 cm 21.50 cm 28.00 cm	N° 26299 N° 26300 N° 26301
	Assiette creuse	26.00 cm	N° 26302
	Saladier	11.50 cm	N° 26303
	Plat avec poignée	0.25 litre 0.40 litre 0.60 litre	N° 26304 N° 26305 N° 26306
	Plat ovale	32.5 x 25.0 cm	N° 26307



Marque: **KAHLA**

Matériau: **Porcelaine**

Forme: **Wildblume**

Designs: Diverse Wildblume





Wildblume bleu/rouge

	Tasse à moka <i>MAGIC GRIP</i>	0.09 litre	N° 26400
	Tasse à cappuccino <i>MAGIC GRIP</i>	0.25 litre	N° 26401
	Tasse à macchiato <i>MAGIC GRIP</i>	0.35 litre	N° 26402
	Assiette plate	22.00 cm	N° 26403
	Assiette plate	27.00 cm	N° 26404
	Assiette creuse	21.00 cm	N° 26405



Wildblume rouge/jaune

	Tasse à moka <i>MAGIC GRIP</i>	0.09 litre	N° 26406
	Tasse à cappuccino <i>MAGIC GRIP</i>	0.25 litre	N° 26407
	Tasse à macchiato <i>MAGIC GRIP</i>	0.35 litre	N° 26408
	Assiette plate	22.00 cm	N° 26409
	Assiette plate	27.00 cm	N° 26410
	Assiette creuse	21.00 cm	N° 26411



Wildblume aquarelle-jaune

	Soucoupe/Assiette	11.00 cm	N° 26412
		16.00 cm	N° 26413
	Saladier <i>MG</i> <i>MAGIC GRIP</i>	14.00 cm	N° 26414
		19.00 cm	N° 26415

Wildblume aquarelle-bleu

	Soucoupe/Assiette	11.00 cm	N° 26416
		16.00 cm	N° 26417
	Saladier <i>MG</i> <i>MAGIC GRIP</i>	14.00 cm	N° 26418
		19.00 cm	N° 26419

Wildblume aquarelle-vert

	Soucoupe/Assiette	11.00 cm	N° 26420
		16.00 cm	N° 26421
	Saladier <i>MG</i> <i>MAGIC GRIP</i>	14.00 cm	N° 26422
		19.00 cm	N° 26423

	Assiette plate, ovale <i>MAGIC GRIP</i>	28.00 cm	N° 26424
---	--	----------	----------

	Coupe carré <i>MAGIC GRIP</i>	8.50 cm	N° 26425
---	----------------------------------	---------	----------

	Saucière av. couvercle <i>MAGIC GRIP</i>	0.20 litre	N° 26426
---	---	------------	----------

	Sucrier avec couvercle <i>MAGIC GRIP</i>	0.40 litre	N° 26427
---	---	------------	----------

	Coquetier sur pied <i>MAGIC GRIP</i>		N° 26428
---	---	--	----------

	Cruche avec couvercle <i>MAGIC GRIP</i>	0.50 litre	N° 26429
---	--	------------	----------

	Cruche (thé/café)	1.50 litre	N° 26430
---	-------------------	------------	----------

	Etagère, 2 pièces, H: 23.00 Dimensions: ø 31 / 21.5 cm	cm	N° 26431
---	---	----	----------



Marque: **KAHLA**



KAHLA

PORZELLAN FÜR DIE SINNE

Matériau: **Porcelaine**

Forme: **Paletti/Pronto Colore**

Type: côté extérieur coloré



citron

Tasse à moka 8 cl (image) N° 26310
 Tasse à moka 10 cl, haute N° 26311
 Soucoupe à moka ø 12 cm (image) N° 26312
 Tasse à café 18 cl, haute N° 26313
 Soucoupe 15 cm, empilable banquet N° 26314
 Tasse à cappuccino 25 cl N° 26315
 Soucoupe combi ø 16 cm N° 26316
 Bol à café 40 cl, XL N° 26317



orange

Tasse à moka 8 cl N° 27421
 Tasse à moka 10 cl, haute (image) N° 22262
 Soucoupe à moka ø 12 cm (image) N° 22268
 Tasse à café 18 cl, haute N° 22272
 Soucoupe 15 cm, empilable banquet N° 22291
 Tasse à cappuccino 25 cl N° 27423
 Soucoupe combi ø 16 cm N° 27424
 Bol à café 40 cl, XL N° 27649



uni rouge

Tasse à moka 8 cl N° 26806
 Tasse à moka 10 cl, haute N° 26808
 Soucoupe à moka ø 12 cm N° 26807
 Tasse à café 18 cl, haute (image) N° 26812
 Soucoupe 15 cm, empilable banquet N° 26811
 Tasse à cappuccino 25 cl N° 26814
 Soucoupe combi ø 16 cm N° 26815
 Bol à café 40 cl, XL N° 26834



limone

Tasse à moka 8 cl N° 27355
 Tasse à moka 10 cl, haute N° 27357
 Soucoupe à moka ø 12 cm N° 27356
 Tasse à café 18 cl, haute N° 27361
 Soucoupe 15 cm, empilable banquet N° 27360
 Tasse à cappuccino 25 cl (image) N° 27363
 Soucoupe combi ø 16 cm (image) N° 27364
 Bol à café 40 cl, XL N° 27651



essence

Tasse à moka 8 cl N° 26350
 Tasse à moka 10 cl, haute N° 26351
 Soucoupe à moka ø 12 cm N° 26352
 Tasse à café 18 cl, haute N° 26353
 Soucoupe 15 cm, empilable banquet N° 26354
 Tasse à cappuccino 25 cl N° 26355
 Soucoupe combi ø 16 cm N° 26356
 Bol à café 40 cl, XL (image) N° 26357



azur

Tasse à moka 8 cl N° 26360
 Tasse à moka 10 cl, haute (image) N° 26361
 Soucoupe à moka ø 12 cm (image) N° 26362
 Tasse à café 18 cl, haute N° 26363
 Soucoupe 15 cm, empilable banquet N° 26364
 Tasse à cappuccino 25 cl N° 26365
 Soucoupe combi ø 16 cm N° 26366
 Bol à café 40 cl, XL N° 26367



taupe

Tasse à moka 8 cl N° 26370
 Tasse à moka 10 cl, haute N° 26371
 Soucoupe à moka ø 12 cm N° 26372
 Tasse à café 18 cl, haute (image) N° 26373
 Soucoupe 15 cm, empilable banquet N° 26374
 Tasse à cappuccino 25 cl N° 26375
 Soucoupe combi ø 16 cm N° 26376
 Bol à café 40 cl, XL N° 26377



noire

Tasse à moka 8 cl N° 26390
 Tasse à moka 10 cl, haute N° 26391
 Soucoupe à moka ø 12 cm N° 26392
 Tasse à café 18 cl, haute N° 26393
 Soucoupe 15 cm, empilable banquet N° 26394
 Tasse à cappuccino 25 cl N° 26395
 Soucoupe combi ø 16 cm N° 26396
 Bol à café 40 cl, XL (image) N° 26397



plus de couleurs sont à la page suivante >>>



Marque: **KAHLA**





Matériau: **Porcelaine**

Forme: **Paletti/Pronto et 5Senses**

Type: côté extérieur coloré

	Forme PALETTI/PRONTO	
	Tasse 0.10 litre	
	Brun chocolat (<i>image</i>)	N° 22263
	Rouge foncé	N° 22261
	Terracotta	N° 22283
	Orange	N° 22262
	Jaune	N° 22282
Sable	N° 22394	
Blanc uni	N° 22260	

	Soucoupe 12 cm	
	Brun chocolat	N° 22269
	Rouge foncé (<i>image</i>)	N° 22266
	Terracotta	N° 22267
	Orange	N° 22268
	Jaune	N° 22265
	Sable	N° 22395
Blanc uni	N° 29371	

	Forme PALETTI/PRONTO	
	Tasse 0.18 litre (haute)	
	Brun chocolat	N° 22286
	Rouge foncé	N° 22271
	Terracotta (<i>image</i>)	N° 22285
	Orange	N° 22272
	Jaune	N° 22284
Sable	N° 22396	
Blanc uni	N° 22270	

	Soucoupe 15 cm empilement banquet	
	Brun chocolat	N° 22292
	Rouge foncé	N° 22288
	Terracotta	N° 22290
	Orange (<i>image</i>)	N° 22291
	Jaune	N° 22289
	Sable	N° 22397
Blanc uni	N° 22287	

	Forme PALETTI/PRONTO	
	Tasse 0.28 litre	
	Brun chocolat	N° 22298
	Rouge foncé	N° 22294
	Terracotta	N° 22296
	Orange	N° 22297
	Jaune (<i>image</i>)	N° 22295
	Sable	N° 22398
Blanc uni	N° 22293	
Soucoupe, blanc uni (pas combinée)	N° 22249	

	Soucoupe combinée 15	
	Brun chocolat	N° 22304
	Rouge foncé	N° 22300
	Terracotta	N° 22302
	Orange	N° 22303
	Jaune	N° 22301
	Sable (<i>image</i>)	N° 22399
Blanc uni	N° 26503	

	Forme PALETTI/PRONTO	
	Tasse à café 0.18 litre	
Blanc uni	N° 22248	

	Forme 5SENSES	
	Tasse 0.09 litre	
	Noir	N° 22250
	Vert foncé	N° 22253
	Bleu	N° 22252
	Rouge vif	N° 22251
	Jaune	N° 22273
	Marron	N° 22306
Blanc uni	N° 21990	

	Soucoupe 11 cm	
	Noir	N° 22254
	Vert foncé	N° 22256
	Bleu	N° 22255
	Rouge vif	N° 22305
	Jaune	N° 22257
	Blanc uni	N° 21991

	Forme 5SENSES	
	Tasse 0.20 litre	
	Noir	N° 22274
	Vert foncé	N° 22259
	Bleu	N° 22258
	Rouge vif	N° 22275
	Jaune	N° 22276
Blanc uni	N° 21992	

	Soucoupe 16 cm	
	Noir	N° 22277
	Vertfoncé	N° 22280
	Bleu	N° 22279
	Rouge vif	N° 22278
	Jaune	N° 22281
	Blanc uni	N° 21993

	Soucoupe 16 cm, miroir large	
	Blanc uni	N° 22242



Marke: **KAHLA**







Material: **Porcelaine**

Form: **Formes diverses**



Designs: touch!











5SENSES touch!

	Gobelet sans anse noir	0.35	litre	N° 21761
	Gobelet sans anse gris	0.35	litre	N° 21762
	Gobelet sans anse rouge	0.35	litre	N° 21763
	Gobelet sans anse bleu	0.35	litre	N° 21764
	Gobelet sans anse vert	0.35	litre	N° 21765
	Gobelet sans anse aubergine	0.35	litre	N° 21766

UPDATE touch!

	Gobelet sans anse noir	0.30	litre	N° 21755
	Gobelet sans anse rouge	0.30	litre	N° 21756
	Gobelet sans anse bleu	0.30	litre	N° 21757

5SENSES touch!

	Gobelet sans anse zèbre	0.35	litre	N° 21730
	Gobelet sans anse girafe	0.35	litre	N° 21731
	Gobelet sans anse tigre	0.35	litre	N° 21732
	Gobelet sans anse ours polaire	0.35	litre	N° 21733
	Gobelet sans anse pingouin	0.35	litre	N° 21734
	Gobelet sans anse bison	0.35	litre	N° 21735
	Gobelet sans anse tigre vert	0.35	litre	N° 21736
	Gobelet sans anse éléphant	0.35	litre	N° 21737
	Gobelet sans anse panda	0.35	litre	N° 21738



Marque: **KAHLA**

Matériau: **Porcelaine**

Forme: **Andante**

Type: **Décor TRACE**
(exclusivité de Banholzer)



KAHLA

PORZELLAN FÜR DIE SINNE



Tasse à moka	0.09	litre	N° 26160
Soucoupe	13.00	cm	N° 26161

Tasse	0.18	litre	N° 26162
Tasse	0.22	litre	N° 26163
Soucoupe	15.00	cm	N° 26164

Tasse	0.28	litre	N° 26165
Soucoupe	15.00	cm	N° 26164

Assiette plate	16.00	cm	N° 26179
	16.00	cm**	N° 26180
	20.00	cm	N° 26181
	26.00	cm	N° 26182
	28.00	cm	N° 26183
	31.00	cm	N° 26184
	31.00	cm**	N° 26185

Assiette creuse	20.00	cm	N° 26186
	23.00	cm	N° 26187

Saladier rond, empilable			
0.40 litre	14.00	cm	N° 26188

Bol à soupe rond			
0.50 litre	13.50	cm	N° 26189

** fanion entièrement décoré



Marke: **REVOL**

Material: **Porcelaine**

Form: **Arborescence**

Art: Différentes couleurs



Ivoire

 Assiette plate 21.50 cm N° 24500

 Assiette plate 28.30 cm N° 24501

 Coupe 15.00 cm N° 24502

 Coupe 19.00 cm N° 24503

 Coupelle 7.00 cm N° 24504

Reglisse

 Assiette plate 21.50 cm N° 24505

 Assiette plate 28.30 cm N° 24506

 Coupe 15.00 cm N° 24507

 Coupe 19.00 cm N° 24508

 Coupelle 7.00 cm N° 24509

Ivoire/argent

 Assiette plate 31.00 cm N° 24532











Marke: **LUNASOL**

Lunasol

Material: **Porzellan**

Form: **GAYA**

Art: türkis

	Tasse à moka	0.09	litre	N° 24284
	Soucoupe à moka	12.50	cm	N° 24285
	Tasse à café	0.20	litre	N° 24286
	Soucoupe à café	15.50	cm	N° 24287
	Gobelet avec anse	0.30	cm	N° 24288
	Saladier petit	15.50	cm	N° 24289
	Saladier grand	20.00	cm	N° 24290
	Assiette creuse	19.50	cm	N° 24291
	Assiette plate	23.00	cm	N° 24292
		28.00	cm	N° 24293
	Plat triangle	20.50	cm	N° 24294
		25.50	cm	N° 24295
		30.00	cm	N° 24296
	Plat ovale	25.00	cm	N° 24297
		35.00	cm	N° 24298
		40.00	cm	N° 24299





























Marke: **LUNASOL**

Lunasol

Material: **Porzellan**

Form: **Platinum Line**

Art: **Bone China**

	Tasse à moka empilable	0.09 litre	N° 26626		Assiette de présentation creuse	30.00 cm	N° 26651
	Soucoupe combi	12.00 cm	N° 26627		Assiette à pâte	25.00 cm	N° 26652
	Tasse à café empilable	0.20 litre	N° 26628			29.00 cm	N° 26653
	empilable	0.28 litre	N° 26630				
	Soucoupe combi	15.50 cm	N° 26629		Plat ovale	22.00 cm	N° 26654
	Suppen-Obertasse empilable	0.26 litre	N° 26631			26.00 cm	N° 26655
	Soucoupe combi	15.50 cm	N° 26629			30.00 cm	N° 26656
	Tasse à moka conique	0.09 litre	N° 26632			36.00 cm	N° 26657
	Soucoupe combi	12.00 cm	N° 26627		Coupe	7.50 cm	N° 26659
	Tasse à moka	0.10 litre	N° 26633			10.00 cm	N° 26660
	Soucoupe combi	12.00 cm	N° 26627		Saladier conique	12.00 cm	N° 26661
	Tasse à café	0.25 litre	N° 26634			16.00 cm	N° 26662
	Soucoupe combi	15.50 cm	N° 26629			18.00 cm	N° 26663
	Tee-Obertasse	0.25 litre	N° 26635			22.00 cm	N° 26664
	Soucoupe combi	15.50 cm	N° 26629		Coupe rectangle	13.00 x 9.50 cm	N° 26666
	Gobelet avec anse	0.25 Liter	N° 26636		Coupe	10.50 cm	N° 26667
	Soucoupe combi	15.50 cm	N° 26629			12.00 cm	N° 26668
	Assiette plate	17.00 cm	N° 26637		Cruch avec couvercle	0.70 litre	N° 26669
		21.00 cm	N° 26638		Théière avec couvercle	1.20 litre	N° 26670
		26.00 cm	N° 26639		Sucrier		N° 26671
		28.00 cm	N° 26640		Crémier	0.25 litre	N° 26672
		30.50 cm	N° 26641		Coquetier	4.50 cm	N° 26673
	Assiette creuse	23.00 cm	N° 26642				
	Assiette	17.00 cm	N° 26643				
		20.50 cm	N° 26644				
		25.00 cm	N° 26645				
		28.00 cm	N° 26646				
		30.00 cm	N° 26647				
	Assiette creuse	22.00 cm	N° 26648				
	Assiette creuse	24.00 cm	N° 26649				
	Assiette creuse avec aile	23.50 cm	N° 26650				



Marque: **BAUSCHER**



Matériau: **Porcelaine**

Forme: **Options**

Type: blanc uni

	Tasse à moka	0.09 litre	N° 22020		Assiette creuse	18.00 cm	N° 22045
	Soucoupe ronde	12.00 cm	N° 22021			24.00 cm	N° 22046
	Soucoupe triangul.	11.10 cm	N° 22022		Assiette carrée	30.00 cm	N° 22048
	Tasse à café	0.18 litre	N° 22023		Assiette creuse	28.50 cm	N° 22049
		0.22 litre	N° 22026		Plat rectangulaire		
	Tasse à café	0.26 litre	N° 22027		13.90 x 9.40 cm		N° 22050
	Tasse à café	0.28 litre	N° 22076		27.80 x 18.20 cm		N° 22051
	Soucoupe combi	15.00 cm	N° 22024		32.00 x 23.10 cm		N° 22052
	Soucoupe combi carrée		N° 22025		36.10 x 23.10 cm		N° 22053
	15.00 x 15.00 cm				41.40 x 21.20 cm		N° 22077
	Tasse à soupe	0.26 litre	N° 22028		Bol rond 26 cl	10.50 cm	N° 22031
	Soucoupe combi	15.00 cm	N° 22024		Plat ovale		
	Tasse à soupe empilable	0.26 litre	N° 22029		10.80 x 6.10 cm		N° 22054
	Soucoupe	14.70 cm	N° 22030		14.30 x 8.50 cm		N° 22055
	Assiette plate	15.00 cm	N° 22032		Plat rond		
		17.00 cm	N° 22238		3 dl	14.00 cm	N° 22056
		20.00 cm	N° 22033		5 dl	16.50 cm	N° 22057
	pour système	25.00 cm	N° 22108		Crémier sans anse	6.20 cm	N° 22058
		26.00 cm	N° 22034		5 cl		
		28.00 cm	N° 22035		Crémier avec anse	8.20 cm	N° 22059
		31.80 cm	N° 22036		15 cl		
	Assiette plate carrée	15.00 cm	N° 22037		Théière	35 cl	N° 22078
		21.00 cm	N° 22038		Cendrier		N° 22079
		27.00 cm	N° 22039		Coquetier	5.00 cm	N° 22017
		30.00 cm	N° 22239		Salière		N° 22018
		32.00 cm	N° 22040		Poivrier		N° 22019
	Assiette plate triangulaire	11.00 cm	N° 22041				
		20.00 cm	N° 22042				
		26.00 cm	N° 22043				
		30.00 cm	N° 22044				



Marque: **BAUSCHER**



Matériau: **Porcelaine**

Forme: **Carat 2500**

Type: blanc uni

(Les numéros avec * sont adaptés aux système de distribution d'aliments)

	Tasse à moka empil. Soucoupe à moka	0.09 litre	N° 29315 N° 29316		Bol ronde	9.90 cm	N° 29449
	Tasse à café	0.18 litre	N° 29320		Plat ovale mi-creux	23.00 cm	N° 29440
	Soucoupe 18/22/28	0.22 litre	N° 29322 N° 29321		Plat ovale	29.00 cm 32.00 cm 35.00 cm	N° 29441 N° 29442 N° 29443
	Tasse à café	0.28 litre	N° 29323		Cafetière	0.30 litre	N° 29300
	Soucoupe 18/22/28		N° 29321		Théière	0.35 litre 0.70 litre	N° 29303 N° 29304
	Soucoupe avec 2 miroirs		N° 29324		Pot à lait avec anse	0.05 litre 0.15 litre 0.30 litre	N° 29306 N° 29307 N° 29308
	Gobelet avec anse	0.28 litre	N° 29456		Pot à sucre/marmelade	16.00 cm	N° 29313
	Tasse à soupe emp.	0.27 litre 0.30 litre 0.38 litre	N° 29325 N° 29327 N° 29438		Cendrier		N° 29460
	Soucoupe 18/22/28		N° 29321		Saucière	0.30 litre	N° 29450
	Assiette plate	16.00 cm 20.00 cm 24.00 cm 25.00 cm 27.00 cm 30.00 cm	N° 29331 N° 29332 N° 29333 N° 29334 N° 29335 N° 29336		Salière Poivrière		N° 29457 N° 29458
	Assiette creuse	23.00 cm	N° 29338		Vase de table		N° 29459
	Assiette système plat	25.7 cm	N° 29337*				
	Assiette saladé mi-creuse	20.00 cm	N° 29339				
	Assiette plate	25.00 cm	N° 29451*				
	Saladier	14.00 cm 17.00 cm 20.00 cm	N° 29444* N° 29445 N° 29446				
	Compotiere	12.00 cm	N° 29447*				
	Coupe à plat unique	17.70 cm	N° 29467*				
	Bol à soupe avec bordure pour empilage	0.40 litre	N° 29328*				
	Plat rond	6.00 cm 8.00 cm	N° 29310 N° 29311				



Marque: **BAUSCHER**



Matériau: **Porcelaine**

Forme: **Dialog 8000**

Type: blanc uni

(Les numéros avec * sont adaptés aux système de distribution d'aliments)

	Tasse à moka emp.	0.09	litre	N° 29212		Cafetière	0.30	litre	N° 29200
	Soucoupe			N° 29213					
	Tasse à café	0.18	litre	N° 29214		Théière	0.35	litre	N° 29202
	Soucoupe	0.22	litre	N° 29216					
				N° 29215					
	Tasse à café	0.27	litre	N° 29217		Pot à lait sans anse	0.04	litre	N° 29205
	Soucoupe			N° 29215					
	Gobelet avec anse	0.26	litre	N° 29219		Pot à lait avec anse	0.15	litre	N° 29206
						Pot à lait avec anse	0.30	litre	N° 29207
	Tasse à soupe emp.	0.27	litre	N° 29220		Coquetier	13.00	cm	N° 29211
	Soucoupe			N° 29215					
	Assiette plate	16.00	cm	N° 29221		Pot à sucre			N° 29208
		20.00	cm	N° 29222					
		25.00	cm	N° 29223		Pot à sucre/marmelade	0.18	litre	N° 29210
		28.00	cm	N° 29224					
		31.00	cm	N° 29225		Cendrier			N° 29242
	Assiette creuse	23.00	cm	N° 29226					
	Assiette système plate	25.50	cm	N° 29245*		Saucière	0.30	litre	N° 29237
	Assiette plate avec code barre (poids)								
		20.00	cm	N° 29197		Salière			N° 29239
		25.00	cm	N° 29198		Poivrière			N° 29240
		28.00	cm	N° 29199					
	Assiette plate 3 compartiments	25.50	cm	N° 29248*		Vase			N° 29241
	Assiette mi-creuse	20.00	cm	N° 29227		Luminaire (bougeoir)			N° 29243
	Saladier	16.00	cm	N° 29231					
		18.00	cm	N° 29232					
		22.00	cm	N° 29233					
	Bol à soupe avec bordure pour empilage	0.53	litre	N° 29246*					
	Coupe à compote	12.00	cm	N° 29247*					
		14.00	cm	N° 29234*					
	Bol ronde	9.90	cm	N° 29236					
	Plat ovale	29.00	cm	N° 29228					
		32.00	cm	N° 29229					
		35.00	cm	N° 29230					



Marque: **BAUSCHER**



Matériau: **Porcelaine**

Forme: **Enjoy**

Type: blanc uni

	Tasse à moka Soucoupe	0.09 litre	N° 21701 N° 21702
	Tasse à café Soucoupe	0.18 litre	N° 21703 N° 21707
	Bol sans anse Soucoupe	0.18 litre	N° 21704 N° 21707
	Mug Soucoupe	0.30 litre	N° 21705 N° 21707
	Tasse Soucoupe	0.25 litre	N° 21706 N° 21707
	Plat	26.3 x 17.6 cm	N° 21708
	Assiette	21 x 19.5 cm	N° 21709
	Sucrier pour sachets	13 x 7.5 cm	N° 21710
	Théière	0.40 litre	N° 21711
	Couvercle (pièce de rechange)		N° 21712
	Crémier	0.05 litre	N° 21713



Marke: **BAUSCHER**



Material: **Porcelaine**

Form: **Purity**

Art: **Noble China**

	Tasse à moka	0.09	litre	N° 25940		Assiette plate	17.00	cm	N° 25960
	Soucoupe			N° 25943			22.00	cm	N° 25961
	Bol	0.09	litre	N° 25941			24.00	cm	N° 25962
	Soucoupe			N° 25943			26.00	cm	N° 25963
	Couvercle pour 0.09 litre			N° 25942		Assiette creuse	20.00	cm	N° 25966
	Tasse à café	0.19	litre	N° 25944			24.00	cm	N° 25967
	Soucoupe			N° 25952			29.00	cm	N° 25968
	Bol	0.19	litre	N° 25945		Assiette plate coupe	16.00	cm	N° 25992
	Soucoupe			N° 25952			21.00	cm	N° 25993
	Couvercle pour 0.19 litre			N° 25946			27.00	cm	N° 25994
	Tasse à café empilable 0.19	litre		N° 25947		Assiette creuse-coupe	24.00	cm	N° 25997
	Soucoupe			N° 25952			29.00	cm	N° 25998
	Tasse à café	0.22	litre	N° 25948		Plat oval	18 x 13	cm	N° 25969
	Soucoupe			N° 25952			24 x 17	cm	N° 25970
	Tasse à café empilable 0.22	litre		N° 25949			33 x 24	cm	N° 25971
	Soucoupe			N° 25952		Bol	8.00	cm	N° 25973
	Tasse à café	0.26	litre	N° 25950			11.00	cm	N° 25974
	Soucoupe			N° 25952			16.00	cm	N° 25975
	Tasse à café empilable 0.22	litre		N° 25949			19.00	cm	N° 25976
	Soucoupe			N° 25952		Bol oval	12 x 9	cm	N° 25978
	Tasse à café	0.35	litre	N° 25951			16 x 12	cm	N° 25980
	Soucoupe			N° 25952		Couvercle oval	12 x 9	cm	N° 25979
	Tasse à café	0.35	litre	N° 25953			16 x 12	cm	N° 25981
	Soucoupe, 2 coupelles			N° 25958		Saucière	0.10	litre	N° 25982
	Tasse à thé	0.24	litre	N° 25954			0.35	litre	N° 25983
	Soucoupe, 2 coupelles			N° 25958		Théière av. couvercle	0.40	litre	N° 25984
	Bol	0.27	litre	N° 25955		Filtre à thé, avec anse			N° 25985
	Soucoupe, 2 coupelles			N° 25958		Pot à lait sans anse	0.04	litre	N° 25986
	Tasse à soupe 2 anses	0.27	litre	N° 25956			0.15	litre	N° 25987
	Soucoupe, 2 coupelles			N° 25958		Pot à lait	0.30	litre	N° 25988
	Couvercle pour 0.27 litre			N° 25957		Salière			N° 25989
	Bol	0.45	litre	N° 25959					N° 25990
	Soucoupe			N° 25960		Porte-cure-dents			N° 25991



Marke: **BAUSCHER**



Material: **Porcelaine**

Form: **Dimension**

Art: uni blanc

	Tasse à moka Soucoupe	0.09 litre	N° 26055 N° 26056
	Tasse à café Soucoupe	0.18 litre	N° 26057 N° 26063
	Tasse à café empilable Soucoupe	0.18 litre	N° 26058 N° 26063
	Tasse à café empilable Soucoupe	0.22 litre	N° 26059 N° 26063
	Tasse à café Soucoupe	0.25 litre	N° 26060 N° 26063
	Gobelet empilable Soucoupe	0.29 litre	N° 26061 N° 26063
	Tasse à soupe empil. Soucoupe	0.27 litre	N° 26062 N° 26063
	Assiette plate	16.00 cm 20.00 cm 23.00 cm 25.00 cm 28.00 cm 31.00 cm	N° 26064 N° 26065 N° 26066 N° 26067 N° 26068 N° 26069
	Assiette l'aile étroite	25.00 cm	N° 26070
	Assiette demi-creuse	20.00 cm	N° 26071
	Assiette creuse	23.00 cm	N° 26072
	Plat oval	29 x 19 cm 32 x 21 cm 36 x 24 cm	N° 26073 N° 26074 N° 26075
	Saladier	15.00 cm 18.00 cm	N° 26076 N° 26077

	Bol à soupe	0.40 litre	N° 26078
	Bol	0.90 litre	N° 26079
	Coupelle	8.00 cm	N° 26080
	Compotier	12.00 cm	N° 26081
	Bol	0.28 litre	N° 26082
	Pot à lait sans anse	0.05 litre 0.15 litre 0.30 litre	N° 26083 N° 26084 N° 26085
	Saucière	0.10 litre 0.30 litre	N° 26086 N° 26087
	Salière		N° 26088
	Poivrière		N° 26089
	Sucrier avec couvercle		N° 26090



























Marque: SELTMANN WEIDEN



Matériau: Porcelaine

Forme: Maxim

Type: Fine Diamond

	Tasse à moka	0.09	litre	N° 27696		Assiette creuse	23.00	cm	N° 27726
	Soucoupe combi	13.50	cm	N° 27697					
	Tasse à café	0.16	litre	N° 27700		Assiette Gourmet	19.00	cm	N° 27713
	Tasse à café	0.18	litre	N° 27698		plate ovale	24.00	cm	N° 27712
	Tasse à café au lait	0.25	litre	N° 27701			29.50	cm	N° 27711
	Tasse à café	0.32	litre	N° 27702			34.00	cm	N° 27710
	Soucoupe combi	16.50	cm	N° 27699					
	Gobelet avec anse	0.28	litre	N° 27703		Assiette Gourmet	8.00	cm	N° 27718
	Soucoupe combi	16.50	cm	N° 27699		creuse	12.00	cm	N° 27717
							16.00	cm	N° 27716
							20.00	cm	N° 27715
							26.00	cm	N° 27714
	Tasse à moka tulipe	0.09	litre	N° 27704		Assiette coupe plate	16.50	cm	N° 27763
	Soucoupe combi	13.50	cm	N° 27697			21.50	cm	N° 27762
							26.00	cm	N° 27761
							28.00	cm	N° 27760
							30.00	cm	N° 27759
							33.00	cm	N° 27758
	Tasse à café tulipe	0.18	litre	N° 27705					
	Cafeteriatasse tulipe	0.22	litre	N° 27706					
	Tasse à café au lait	0.37	litre	N° 27707					
	Tulipe								
	Soucoupe combi	16.50	cm	N° 27699		Assiette coupe	14.50	cm	N° 27768
						creuse	20.00	cm	N° 27767
							23.00	cm	N° 27766
							26.00	cm	N° 27765
							28.00	cm	N° 27764
	Gobelet avec anse tulipe	0.27	litre	N° 27708					
	Soucoupe combi	16.50	cm	N° 27699					
	Tasse à thé	0.21	litre	N° 27709		Assiette coupe	16.50	cm	N° 27780
	Soucoupe combi	16.50	cm	N° 27699		plate carré	22.00	cm	N° 27779
							26.00	cm	N° 27778
							29.00	cm	N° 27777
	Tasse à soupe	0.27	litre	N° 27730					
	Soucoupe combi	16.50	cm	N° 27699					
	Tasse à moka	0.08	litre	N° 27751		Assiette coupe	13.00	cm	N° 27784
	Soucoupe combi	13.50	cm	N° 27756		creuse carré	17.50	cm	N° 27783
							22.00	cm	N° 27782
							26.00	cm	N° 27781
	Tasse à café	0.19	litre	N° 27752		Assiette coup plate rectangle	25.50 x 18.00	cm	N° 27786
	Cappuccinotasse	0.22	litre	N° 27753			35.00 x 20.00	cm	N° 27785
	Tasse à café au lait	0.35	litre	N° 27754			38.00 x 14.00	cm	N° 27787
	Soucoupe combi	16.50	cm	N° 27757					
	Gobelet avec anse	0.28	litre	N° 27755		Assiette à salade	19.00	cm	N° 27727
	Soucoupe combi	16.50	cm	N° 27757					
	Assiette plate	17.00	cm	N° 27725		Assiette à pâte	27.00	cm	N° 27729
		21.50	cm	N° 27724		creuse	30.00	cm	N° 27728
		23.00	cm	N° 27723					
		26.00	cm	N° 27722					
		28.00	cm	N° 27721					
		30.00	cm	N° 27720					
		33.00	cm	N° 27719					
						Plat coupe	33.00 x 18.00	cm	N° 27769
							40.00 x 25.50	cm	N° 27770
							43.00 x 19.00	cm	N° 27771
							35.00 x 11.00	cm	N° 27772
							44.00 x 14.00	cm	N° 27773















Marque: **SELTMANN WEIDEN**



Matériau: **Porcelaine**

Forme: Maxim

Type: Fine Diamond

	Plat oval	25.00 cm 28.00 cm 31.00 cm 35.00 cm	N° 27742 N° 27743 N° 27744 N° 27745
	Set de plats	44.00 cm	N° 27774
	Terrine ronde	13.00 cm 15.00 cm 18.00 cm 21.00 cm 24.00 cm	N° 27737 N° 27738 N° 27739 N° 27740 N° 27741
	Saladier haut	0.18 litre	N° 27775
	Saladier bas	0.21 Liter	N° 27776
	Saucière	0.45 litre	N° 27732
	Saucière à beurrier	0.15 litre	N° 27733
	Crémier	0.03 litre	N° 27693
	Crémier	0.15 litre 0.25 litre	N° 27694 N° 27695
	Cafetière	0.38 litre	N° 27688
	Théière	0.55 litre	N° 27689
	Réchaud		N° 27690
	Sucrier	8.00 cm	N° 27692
	Sucrier	0.28 litre	N° 27691

	Eventbowl ovale	18.00 cm	N° 27731
	Petit ravier	8.50 cm 11.00 cm	N° 27734 N° 27735
	Coquetier avec assiette		N° 27746
	Sel et poivre		N° 27747
	Cuillère partie		N° 27736















Marque: **SELTMANN WEIDEN**



Matériau: **Porcelaine**

Forme: **Glamorous Black**

Type: **Décor**

	Tasse à moka	0.09	litre	N° 27835
	Soucoupe combi	13.50	cm	N° 27839
	Tasse à café	0.24	litre	N° 27837
	Tasse à café au lait	0.37	litre	N° 27841
	Soucoupe combi	16.50	cm	N° 27840
	Tasse à thé	0.14	litre	N° 27857
	Soucoupe combi	13.50	cm	N° 27839
	Tasse à thé	0.28	litre	N° 27858
	Soucoupe combi	16.50	cm	N° 27840
	Gobelet avec anse	0.40	litre	N° 27830
	Soucoupe combi	16.50	cm	N° 27840
	Assiette plate	16.50	cm	N° 27831
		22.50	cm	N° 27836
		28.00	cm	N° 27855
	Assiette à pâte	23.00	cm	N° 27845
		26.00	cm	N° 27844
	Assiette à soupe	20.00	cm	N° 27856
	Terrine ronde	15.50	cm	N° 27847
		21.00	cm	N° 27848
		30.00	cm	N° 27849
	Saladier	0.60	litre	N° 27843
	Plateau de service ovale	33.00 x 18.00	cm	N° 27850
	Plateau de service ronde	33.00	cm	N° 27851
	Plateau de service	35.00 x 12	cm	N° 27852
		44.00 x 14.00	cm	N° 27853

	Coupe à dessert	14.50	cm	N° 27832
	ronde			
	Théière	1.40	litre	N° 27838
	Pot à lait	0.26	litre	N° 27842
	Saucière	0.60	Liter	N° 27846
	Petit ravier	6.50	cm	N° 27833
	Snack and Egg	2 pièces		N° 27854
	Coquetier avec	12.50	cm	N° 27834
	assiette			
	Sucrier	0.26	litre	N° 27859









Marque: **SELTMANN WEIDEN**









Matériau: **Porcelaine**



Forme: **Sketch basic**

Type uni blanc lisse

	Tasse à moka Soucoupe à moka	0.09 litre	N° 25500 N° 25501
	Tasse à café Soucoupe à café	0.21 litre	N° 25502 N° 25503
	Assiette plate ronde	17.00 cm 20.00 cm 26.00 cm 30.00 cm	N° 25514 N° 25513 N° 25512 N° 25511
	Assiette plate carrée	17.00 cm 20.00 cm 26.00 cm	N° 25517 N° 25516 N° 25515
	Assiette plate triangulaire	15.00 cm 20.00 cm 26.00 cm	N° 25521 N° 25520 N° 25519
	Assiette creuse ronde	21.00 cm	N° 25526
	Plat plat Carré	24 x 16 cm 31 x 21 cm 35 x 24 cm	N° 25529 N° 25528 N° 25527

	Coupe à dessert carré	15.00 cm	N° 25532
	Plat carré	20.00 cm 24.00 cm	N° 25531 N° 25530
	Coupe à dessert triangulaire	15.00 cm	N° 25535
	Plat triangulaire	20.00 cm 24.00 cm	N° 25534 N° 25533
	Coupelle Dip Haut carré	4.00 cm	N° 25561
	Coupelle Dip Bas carré	2.50 cm	N° 25562

Pièces spéciales:

	Tasse à espresso 5012**	0.09 litre	N° 25707
	Tasse à Cappuccino 5089**	0.25 litre	N° 25708
	Tasse 5092**	0.35 litre	N° 25709

**Tasses supérieurs comme dans la forme Meran



Marque: **SELTMANN WEIDEN**



Matériau: **Porcelaine**

Forme: **No Limits**

Type: blanc uni

	Tasse à moka Soucoupe combi	0.09 litre 14.00 cm	N° 25440 N° 25442		Coupe ronde	18.00 cm	N° 25464
	Tasse à thé Soucoupe combi	0.14 litre 14.00 cm	N° 25441 N° 25442		Plat/couvercle rond	19.00 cm	N° 25466
	Tasse à café Soucoupe combi	0.22 litre 17.50 cm	N° 25443 N° 25448		Coupe ronde	18.00 cm	N° 25465
	Tasse à cappuccino/thé Soucoupe combi	0.26 litre 17.50 cm	N° 25444 N° 25448		Plat/couvercle rond	19.00 cm	N° 25466
	Gobelet avec anse Soucoupe combi	0.30 litre 17.50 cm	N° 25445 N° 25448		Coupe ronde	20.00 cm	N° 25467
	Tasse à café au lait Soucoupe combi	0.37 litre 17.50 cm	N° 25446 N° 25448		Plat/couvercle rond	21.00 cm	N° 25469
	Gobelet avec anse Soucoupe combi	0.45 litre 17.50 cm	N° 25447 N° 25448		Coupe ronde	20.00 cm	N° 25468
	Couvercle combi	9.40 cm	N° 25449		Plat/couvercle rond	21.00 cm	N° 25469
	Assiette plate	20.00 cm 24.00 cm 28.00 cm 30.00 cm	N° 25450 N° 25451 N° 25452 N° 25453		Coupe ronde Coupe ronde	24.00 cm 24.00 cm	N° 25470 N° 25471
	Assiette creuse	23.00 cm	N° 25454		Plat/couvercle rond	25.00 cm	N° 25472
	Coupe ronde	13.00 cm	N° 25461		Coupe carré 11 x 11 x 4	cm	N° 25473
	Plat/couvercle	14.00 cm	N° 25463		Coupe carré 11 x 11 x 8	cm	N° 25474
	Coupe ronde	13.00 cm	N° 25462		Plat/couvercle	12 x 12 cm	N° 25475
	Plat/couvercle rond	14.00 cm	N° 25463		Coupe carré 23 x 11 x 4	cm	N° 25476
					Coupe carré 23 x 11 x 8	cm	N° 25477
					Plat/couvercle	24 x 12 cm	N° 25478
					Coupe carré 23 x 23 x 4	cm	N° 25479
					Coupe carré 23 x 23 x 8	cm	N° 25480
					Plat/couvercle	24 x 24 cm	N° 25481
					Coupe carré 35 x 11 x 8	cm	N° 25482
					Plat/couvercle	36 x 12 cm	N° 25483
					Coupe carré 35 x 23 x 8	cm	N° 25484
					Plat couvercle	36 x 24 cm	N° 25485



Marque: **SELTMANN WEIDEN**



Matériau: **Porcelaine**

Forme: **Luxor**

Type: **Fine Cream**

*(Les numéros avec * sont adaptés aux système de distribution d'aliments)*

	Tasse à moka Soucoupe	0.09 litre	N° 25740 N° 25741		Assiette creuse	23.00 cm	N° 25759
	Tasse à moka bol Soucoupe	0.09 litre	N° 25742 N° 25741		Assiette à salade creuse	19.00 cm	N° 25767
	Tasse à café 1 Soucoupe 1	0.18 litre	N° 25744 N° 25745		Assiette à pâte creuse	27.00 cm 30.00 cm	N° 25769 N° 25768
	Tasse à café bol Soucoupe 1	0.18 litre	N° 25746 N° 25745		Salats rond	15.00 cm 18.00 cm 20.00 cm 23.00 cm 25.00 cm	N° 25766 N° 25765 N° 25764 N° 25763 N° 25762
	Tasse de cafétéria bol Soucoupe 1	0.22 litre	N° 25748 N° 25745		Plat ovale	28.00 cm 31.00 cm 35.00 cm	N° 25774 N° 25773 N° 25772
	Gobelet avec anse	0.25 litre	N° 25750		Cafetière 1	0.30 litre	N° 25777
	Tasse à café au lait Bol Soucoupe 1	0.37 litre	N° 25749 N° 25745		Théière 1	0.32 litre	N° 25778
	Tasse à soupe (2 anses) Soucoupe 1	0.27 litre	N° 25761 N° 25745		Verseur 0 sans anse	0.03 litre	N° 25780
	Assiette plate	17.00 cm 21.00 cm 26.00 cm 28.00 cm 30.00 cm 33.00 cm	N° 25758 N° 25757 N° 25756 N° 25755 N° 25754 N° 25753		Saucière à beurre	0.15 litre	N° 25770
	Coupsoup	19.00 cm	N° 25760		Beurrier		N° 25771



Marque: SELTMANN WEIDEN



Matériau: Porcelaine

Forme: LAGUNA

Type: blanc uni

(Les numéros avec * sont adaptés aux système de distribution d'aliments)

	Tasse à moka Soucoupe à moka	0.09 litre	N° 25361 N° 25362		Salats rond	15.00 cm 18.00 cm 20.00 cm 23.00 cm	N° 25384 N° 25383 N° 25382 N° 25381
	Tasse à café Soucoupe 1	0.18 litre	N° 25364 N° 25365		Assiette à salade creuse	25.5 cm	N° 25385
	Tasse à café bol Soucoupe 1	0.18 litre	N° 25366 N° 25365		Assiette à pâte creuse	27.00 cm 30.00 cm	N° 25387 N° 25386
	Tasse de café. bol Soucoupe 1	0.22 litre	N° 25368 N° 25365		Plat ovale	28.00 cm 31.00 cm 35.00 cm	N° 25391 N° 25390 N° 25389
	Tasse à café au lait Soucoupe 1	0.22 litre	N° 25367 N° 25365		Cafetière 1	0.30 litre	N° 25394
	Gobelet avec anse Soucoupe 1	0.25 litre	N° 25370 N° 25365		Théière 1	0.32 litre	N° 25395
	Tasse à soupe (2 anses) Soucoupe 1	0.27 litre	N° 25380 N° 25365		Sucrier 2	0.25 litre	N° 25396
	Bol à soupe	0.50 litre	N° 25398		Sucrier	8.00 cm	N° 25398
	Assiette plate	17.00 cm 21.00 cm 23.00 cm 26.00 cm 28.00 cm 30.00 cm 33.00 cm	N° 25377 N° 25376 Nr: 25375 N° 25374 N° 25373 N° 25372 N° 25371				
	Assiette système	25.50 cm	N° 25399*				
	Assiette creuse	23.00 cm	N° 25378				
	Coupsoup	19.00 cm	N° 25379				



Marque: **SELTMANN WEIDEN**



Matériau: **Porcelaine**

Forme: **Vitalis**

Type: uni blanc rainuré

(Les numéros avec * sont adaptés aux système de distribution d'aliments)

	Tasse à café Soucoupe 1	0.18 litre	N° 25800 N° 25801
	Gobelet avec anse Gobelet avec anse	0.25 litre 0.30 litre	N° 25802 N° 25803
	Gobelet avec double anse	0.30 litre	N° 25806
	Tasse à soupe 2 anses Soucoupe de tasse à soupe	0.35 litre	N° 25807 N° 25808
	Assiette plate	20.00 cm 23.00 cm 28.00 cm	N° 25809 N° 25810 N° 25812
	Assiette système	25.50 cm	N° 25811*
	Assiette mi-creuse Assiette creuse	25.50 cm 23.00 cm	N° 25815* N° 25814
	de la forme Imperial Plat système V219 en 3 pièces	25.5 cm	N° 25834*
	de la forme Imperial Bol à soupe V203	0.50 litre	N° 25831
	Coupe à dessert Coupe basse	12.00 cm 16.00 cm	N° 25821 N° 25820
	Coupe haute	16.00 cm	N° 25819



Marque: SELTMANN WEIDEN



Matériau: Porcelaine

Forme: Meran

Type: uni blanc lisse

	Tasse à espresso 1132	0.09 litre	N° 25700		Bol à punch ovale	9.00 cm	N° 25816
	Soucoupe 1132		N° 25701			12.00 cm	N° 25817
	Tasse 1163	0.18 litre	N° 25702			16.00 cm	N° 25796
	Soucoupe 1163		N° 25703			21.00 cm	N° 25797
	Tasse à Cappucino (11310)	0.22 litre	N° 25704		Assiette ovale	21.00 cm	N° 25794
	Soucoupe 1163		N° 25703			25.00 cm	N° 25795
	Tasse 1164	0.37 litre	N° 25705			34.00 cm	N° 25799
	Soucoupe 1164		N° 25706		Supérieure 5012	0.09 litre	N° 25707
	de la forme MAINAU				Soucoupe 1132		N° 25701
	Tasse à soupe (2 anses)	0.28 litre	N° 25677		Supérieure 5089	0.25 litre	N° 25708
	Soucoupe 1		N° 25673		Soucoupe 1163		N° 25703
	Assiette plate	17.00 cm	N° 25715		Supérieure 5092	0.35 litre	N° 25709
		20.00 cm	N° 25714		Soucoupe 1163		N° 25706
		26.00 cm	N° 25713		Supérieure 5241	0.09 litre	N° 25785
		28.00 cm	N° 25712		Soucoupe 5241		N° 25786
		30.00 cm	N° 25711		Supérieure 5242	0.20 litre	N° 25787
		33.00 cm	N° 25710		Supérieure 5243	0.25 litre	N° 25789
	Assiette creuse	23.00 cm	N° 25716		Soucoupe 5242		N° 25788
	Assiette à steak	27.0 x 24.5 cm	N° 25734		Supérieure 5156	0.35 litre	N° 25791
		30.5 x 27.5 cm	N° 25735		Soucoupe 5156		N° 25792
	Assiette plate coupe	15.50 cm	N° 25736		Cafetière 1	0.36 litre	N° 25729
		17.50 cm	N° 25737		Théière 1	0.32 litre	N° 25730
		21.50 cm	N° 25738				
		25.50 cm	N° 25739		Sucrier	8.00 cm	N° 25733
		29.00 cm	N° 25743		Crémier 1 à anse	0.15 litre	N° 25731
	creuse	23.00 cm	N° 25698				
		29.00 cm	N° 25699		Crémier 00 sans anse	0.02 litre	N° 25732
	Assiette à salade creuse	19.00 cm	N° 25717		Saucière à beurre	0.10 litre	N° 25727
	Coupe à dessert ronde	13.00 cm	N° 25726		Petit pot à beurre	5.6 cm	N° 25728
		15.00 cm	N° 25725				
	Plat rond	16.00 cm	N° 25724				
		20.00 cm	N° 25723				
		23.00 cm	N° 25722				
		25.00 cm	N° 25721				
	Plat ovale	28.00 cm	N° 25720				
		31.00 cm	N° 25719				
		35.00 cm	N° 25718				





Marque: **SELMANN WEIDEN**



Matériau: **Porcelaine**

Forme: **Mainau**

Type: uni blanc lisse

	Tasse à moka haute Soucoupe Moka	0.08 litre	N° 25670 N° 25671
	Supérieure 1 basse Soucoupe 1	0.18 litre	N° 25672 N° 25673
	Supérieure 3 Soucoupe 1	0.20 litre	N° 25674 N° 25673
	Tasse cafétéria Soucoupe 1	0.22 litre	N° 25676 N° 25673
	Tasse à lait Soucoupe 1	0.25 litre	N° 25675 N° 25673
	Tasse à soupe (2 anses) Soucoupe 1	0.28 litre	N° 25677 N° 25673
	Assiette plate	15.00 cm 17.00 cm 19.00 cm 21.00 cm 25.00 cm 27.00 cm 30.00 cm	N° 25685 N° 25684 N° 25683 N° 25682 N° 25681 N° 25680 N° 25679
	Assiette creuse	23.00 cm	N° 25696
	Assiette à salade creuse	19.00 cm	N° 25697
	Saladier rond	13.00 cm 15.00 cm 18.00 cm	N° 25692 N° 25691 N° 25690
	Plat 1084 ovale	25.00 cm 27.00 cm	N° 25687 N° 25686



Marque: **SELTMANN WEIDEN**



Matériau: **Porcelaine**

Forme: **Imperial**

Type: uni blanc rainuré

(Les numéros avec * sont adaptés aux système de distribution d'aliments)

	Tasse à moka Soucoupe à moka	0.09 litre	N° 25590 N° 25591
	Tasse 2 haute Soucoupe 2	0.16 litre	N° 25592 N° 25593
	Tasse 1 basse Soucoupe 1	0.18 litre	N° 25594 N° 25595
	Tasse à lait Soucoupe 1	0.22 litre	N° 25597 N° 25595
	Tasse cafétéria haute Soucoupe 1	0.23 litre	N° 25598 N° 25595
	Gobelet sur pied	0.25 litre	N° 25600
	Gobelet avec anse	0.25 litre	N° 25599
	Tasse à soupe (2 anses) Soucoupe 1	0.30 litre	N° 25601 N° 25595
	Assiette plate	15.00 cm 17.00 cm 19.00 cm 21.00 cm 25.00 cm 27.00 cm 30.00 cm	N° 25608 N° 25607 N° 25606 N° 25605 N° 25604 N° 25603 N° 25602
	Assiette système	25.50 cm	N° 25833*
	Plat système 3 pcs.	25.50 cm	N° 25834*
	Plat 2 pièces	25.50 cm	N° 25837*
	Assiette mi-creuse	25.50 cm	N° 25836*

	Assiette creuse	23.00 cm	N° 25609
	Assiette à salade creuse	19.00 cm	N° 25610
	Saladier rond	13.00 cm 15.00 cm 18.00 cm 21.00 cm 23.00 cm	N° 25620 N° 25619 N° 25618 N° 25617 N° 25616
	Saladier rectang. 15 11.70 x 11.70 cm	0.30 litre	N° 25839*
	Bol plat unique	1.10 litre	N° 25838*
	Soupière V201 V203	0.40 litre 0.50 litre	N° 25830* N° 25831*
	Plat ovale	28.00 cm 31.00 cm 35.00 cm	N° 25614 N° 25613 N° 25612
	Théière 1	0.35 litre	N° 25623
	Crémier 4 avec anse	0.15 litre	N° 25625
	Pot à lait 6 avec anse	0.60 litre	N° 25624



Marque: **SELTMANN WEIDEN**





Matériau: **Porcelaine / polysulfone**

Forme: **Varionorm / Sketch**

Type: blanc uni

 Assiette triangulaire 23.80 cm N° 20300
V780

 Cloche triangulaire N° 46070

 Assiette carrée 24.00 cm N° 20301
V781

 Assiette carrée 25.50 cm N° 20288**
V785

 Cloche carrée N° 46071

 Assiette carrée 24.00 cm N° 20302
V788 avec rebord

 Cloche carrée N° 46071

 Assiette ronde V782 23.00 cm N° 20303

 Cloche ronde 23.00 cm N° 46073

 Assiette ronde V786 25.50 cm N° 20289**

 Cloche ronde 25.50 cm N° 46072

 Coupe à dessert 14.50 cm N° 25535
carrée SKETCH

 Cloche triangulaire N° 46074

 Coupe à dessert carrée 15.00 cm N° 20305
V783

 Cloche carrée N° 46075

 Pot 1 portion 0.31 litre N° 20306

 Couvercle N° 46076

 Bol à soupe rond 0.53 litre N° 20307
V790

 Couvercle N° 46077

 Bol plat unique 1.10 litre N° 20304
V112

 Couvercle N° 46078

**les mêmes assiettes peuvent également être combinées avec les chauffe-plats et les cloches isolantes de Rieber voir onglet 5



Marque: **SCHÖNWALD**

SCHÖNWALD
Germany

Matériau: **Porcelaine**

Forme: **Donna**

Type: blanc uni

(Les numéros avec * sont adaptés aux système de distribution d'aliments)

	Tasse à moka emp. Soucoupe	0.09 litre	N° 23044 N° 23043
	Tasse à café	0.18 litre	N° 23050
	Tasse pour séniors	0.18 litre	N° 23051
	Soucoupe combi		N° 23049
	Tasse à café	0.25 litre	N° 23053
	Tasse à chocolat	0.21 litre	N° 23056
	Soucoupe combi		N° 23049
	Gobelet à café	0.28 litre	N° 23057
	Soucoupe combi		N° 23049
	Tasse à soupe	0.28 litre	N° 23009
	Soucoupe combi		N° 23049
	Assiette plate	16.00 cm	N° 23000
		20.00 cm	N° 23001
		25.00 cm	N° 23002
		27.00 cm	N° 23003
	<i>tarage (+/- 20g)</i>	27.00 cm	N° 23071
		31.00 cm	N° 23004
	Assiette système vide	26.00 cm	N° 23063*
	Assiette creuse	20.00 cm	N° 23005
		23.00 cm	N° 23006
	Assiette de travail	25.50 cm	N° 23066*
	Saladier rond	12.00 cm	N° 23014*
		15.00 cm	N° 23015*
		18.00 cm	N° 23016
		21.00 cm	N° 23017
	Bol à soupe	0.40 litre	N° 23064*
		0.50 litre	N° 23065*
	Bol à soupe	0.40 litre	N° 23013
	Saladier carré	14.00 cm	N° 23067*
	Plat ovale	23.00 cm	N° 23021
		26.00 cm	N° 23022
		29.00 cm	N° 23023
		33.00 cm	N° 23024
		38.00 cm	N° 23025

	Cafetière	0.30 litre	N° 23028
	Théière	0.35 litre	N° 23031
		0.65 litre	N° 23032
	Pot 1 Portion	0.30 litre	N° 23070*
	Bol à plat unique	21.00 cm	N° 23068*
	Coquetier		N° 23020
	Crémier sans anse	0.03 litre	N° 23038
	Pot à lait à anse	0.15 litre	N° 23039
		0.30 litre	N° 23040
	Saucière	0.35 litre	N° 23018
	Saucière à beurre	0.09 litre	N° 23019
	Salière Poivrière		N° 23036 N° 23037
	Vase	11.00 cm	N° 23060



Marque **SCHÖNWALD**

SCHÖNWALD
Germany

Matériau: **Porcelaine**

Forme: **Event**

Type: uni blanc



Tasse à moka 0.09 litre N° 24690
Soucoup combi 13.50 cm N° 24692



Tasse à moka emp. 0.09 litre N° 24691
Soucoup combi 13.50 cm N° 24692



Tasse à Café 0.18 litre N° 24693
Soucoup combi 16.00 cm N° 24699



Tasse à Café emp. 0.18 litre N° 24696
Soucoup combi 16.00 cm N° 24699



Tasse à Café 0.22 litre N° 24694
Soucoup combi 16.00 cm N° 24699



Tasse à Café emp. 0.25 litre N° 24697
Soucoup combi 16.00 cm N° 24699



Tasse à Café 0.30 litre N° 24695
Soucoup combi 16.00 cm N° 24699



Tasse à soupe 0.27 litre N° 24698
Soucoup combi 16.00 cm N° 24699



Assiette plate 17.00 cm N° 24700
20.00 cm N° 24701
23.00 cm N° 24702
26.00 cm N° 24703
28.00 cm N° 24704
32.00 cm N° 24705



Assiette creuse 17.00 cm N° 24706
22.00 cm N° 24707
26.00 cm N° 24708
30.00 cm N° 24709



Salats carré 12 x 12 x 5.0 cm N° 24710
17 x 17 x 7.0 cm N° 24711
24 x 24 x 9.5 cm N° 24712
30 x 30 x 12.5 cm N° 24713



Salats carré 14 x 14 x 5.0 cm N° 24714
34 x 34 x 9.5 cm N° 24715



Plat taillé 16 x 8.5 cm N° 24716
32 x 18.0 cm N° 24717
45 x 24.5 cm N° 24718



Plat ovale 14 x 6.0 cm N° 24719
29 x 12.5 cm N° 24720
40 x 18.0 cm N° 24721



Plat rectangulaire 38 x 13.0 cm N° 24722



Marque **SCHÖNWALD**

SCHÖNWALD
Germany

Matériau: **Porcelaine**

Forme: **Avanti Gusto**

Type: uni blanc

	Tasse à moka	0.08	litre	N° 25260				
	Soucoupe combi	12.50	cm	N° 25262				
	Tasse à moka emp.	0.08	litre	N° 25261				
	Soucoupe combi	12.50	cm	N° 25262				
	Tasse à café	0.18	litre	N° 25263				
	Soucoupe combi	16.00	cm	N° 25271				
	Tasse à café emp.	0.18	litre	N° 25267				
	Soucoupe combi	16.00	cm	N° 25271				
	Tasse à café	0.24	litre	N° 25265				
	Soucoupe combi	16.00	cm	N° 25271				
	Tasse à café	0.25	litre	N° 25264				
	Soucoupe combi	16.00	cm	N° 25271				
	Tasse à café emp.	0.25	litre	N° 25268				
	Soucoupe combi	16.00	cm	N° 25271				
	Tasse à café emp.	0.28	litre	N° 25269				
	Soucoupe combi	16.00	cm	N° 25271				
	Tasse à café	0.30	litre	N° 25266				
	Soucoupe combi	16.00	cm	N° 25271				
	Tasse à soupe	0.28	litre	N° 25270				
	Soucoupe combi	16.00	cm	N° 25271				
	Assiette plate	16.00	cm	N° 25272				
		20.00	cm	N° 25273				
		25.00	cm	N° 25275				
	<i>tarage +/- 5g</i>	25.00	cm	N° 28340				
		28.00	cm	N° 25276				
		31.00	cm	N° 25277				
	Assiette plate aile fine	23.00	cm	N° 25274				
	Assiette creuse	24.00	cm	N° 25280				
	<i>tarage +/- 5g</i>	24.00	cm	N° 28341				
		26.00	cm	N° 25281				
		28.00	cm	N° 25282				
	Assiette creuse aile fine	16.00	cm	N° 25278				
		21.00	cm	N° 25279				
	Salats rond	14.00	cm	N° 25283				
	<i>tarage +/- 5g</i>	14.00	cm	N° 28342				
		16.00	cm	N° 25284				
	<i>tarage +/- 5g</i>	16.00	cm	N° 28343				
		18.00	cm	N° 25285				
		21.00	cm	N° 25286				
	<i>tarage +/- 5g</i>	21.00	cm	N° 28344				
	Plat ovale							
	26 x 18.5		cm	N° 25287				
	29 x 21.0		cm	N° 25288				
	32 x 22.5		cm	N° 25289				
	36 x 25.5		cm	N° 25290				
	Tray ovale							
	37 x 14.0		cm	N° 25291				
	Petit ravier	11.00	cm	N° 25292				
	Cafetière	0.30	litre	N° 25293				
	Théière	0.35	litre	N° 25294				
	Crémier	0.15	litre	N° 25295				
	Crémier	0.30	litre	N° 25296				
	Sucrier	10.00	cm	N° 25297				



Marque: **SCHÖNWALD**

SCHÖNWALD
Germany

Matériau: **Porzellan**

Forme: **Grace**

Type: uni blanc

	Tasse à moka Soucoupe moka	0.10 litre 14.00 cm	N° 25860 N° 25861		Plat ovale	26 x 14.0 cm 33 x 17.5 cm 38 x 21.0 cm	N° 25883 N° 25884 N° 25885
	Tasse à café Soucoupe combi	0.18 litre 16.00 cm	N° 25862 N° 25870		Plat tortilla ovale	22.0 x 10.0 cm 30.0 x 13.5 cm	N° 25886 N° 25887
	Tasse à café Soucoupe combi	0.22 litre 16.00 cm	N° 25865 N° 25870		Coupe Calla	7.00 cm 12.00 cm 15.00 cm	N° 25888 N° 25889 N° 25890
	Gobelet sans Soucoupe combi	0.22 litre 16.00 cm	N° 25867 N° 25870		Pet raviar	9.00 cm	N° 25891
	Tasse à café Soucoupe combi	0.24 litre 16.00 cm	N° 25863 N° 25870		Cafetière	0.30 litre	N° 25892
	Tasse à café Soucoupe combi	0.28 litre 16.00 cm	N° 25864 N° 25870		Théière	0.40 litre	N° 25893
	Gobelet sans anse Soucoupe combi	0.28 litre 16.00 cm	N° 25868 N° 25870		Crémier	0.15 litre	N° 25894
	Tasse à soupe Soucoupe combi	0.28 litre 16.00 cm	N° 25869 N° 25870		Crémier	0.30 litre	N° 25894
	Soucoup à gourmet 26.5 x 14.0	cm	N° 25871		Pont de gourmet oval Pont de gourmet oval	19.00 cm 24.00 cm	N° 25896 N° 25897
	Assiette plate	16.00 cm 21.00 cm 25.00 cm 28.00 cm 32.00 cm	N° 25872 N° 25873 N° 25874 N° 25875 N° 25876				
	Assiette creuse	16.00 cm 22.00 cm 28.00 cm	N° 25877 N° 25878 N° 25879				
	Salats rond	17.00 cm 20.00 cm 24.00 cm	N° 25880 N° 25881 N° 25882				



Marque: **SCHÖNWALD**

SCHÖNWALD
Germany

Matériau: **Porcelaine**

Forme: **Connect**

Type: blanc uni

	Tasse à moka	0.10 litre	N° 23670				
	Soucoupe combi	12.50 cm	N° 23673		Assiette plate	16.00 cm	N° 23687
						22.00 cm	N° 23688
						24.00 cm	N° 23689
						27.00 cm	N° 23690
						29.00 cm	N° 23691
						32.00 cm	N° 23692
	Tasse à moka emp.	0.10 litre	N° 23672				
	Soucoupe combi	12.50 cm	N° 23673		Assiette plate	26.00 cm	N° 23693
					Assiette plate	26.00 cm	N° 23693
					aile fine		
					tarage +/- 5g		N° 28345
	Gobelet sans hensel	0.10 litre	N° 23671		Assiette plate coupe	26.00 cm	N° 23694
	Soucoupe combi	12.50 cm	N° 23673			28.00 cm	N° 23695
	Tasse à café haut	0.18 litre	N° 23674		Assiette creuse	20.00 cm	N° 23696
	Soucoupe combi	16.00 cm	N° 23685			24.00 cm	N° 23697
					tarage +/- 5g	24.00 cm	N° 28346
						28.00 cm	N° 23698
	Tasse à café emp.	0.18 litre	N° 23681		Assiette creuse coupe	28.00 cm	N° 23699
	Soucoupe combi	16.00 cm	N° 23685				
	Gobelet sans hense	0.18 litre	N° 23679		Salats rond	14.00 cm	N° 23700
	Soucoupe combi	16.00 cm	N° 23685		tarage +/- 5g	14.00 cm	N° 28347
						17.00 cm	N° 23701
					tarage +/- 5g	17.00 cm	N° 28348
						20.00 cm	N° 23702
						23.00 cm	N° 23703
					tarage +/- 5g	23.00 cm	N° 28349
	Tasse à café haut	0.25 litre	N° 23675		Plat ovale	18.00 x 11.50 cm	N° 23704
	Soucoupe combi	16.00 cm	N° 23685			22.00 x 14.50 cm	N° 23705
						33.00 x 22.50 cm	N° 23706
	Tasse à café emp.	0.25 litre	N° 23682		Plat ovale coupe	25.00 x 15.50 cm	N° 23707
	Soucoupe combi	16.00 cm	N° 23685			29.00 x 18.00 cm	N° 23708
						32.00 x 20.00 cm	N° 23709
						38.00 x 22.00 cm	N° 23710
	Tasse à café	0.28 litre	N° 23677		Ravier oval	20.00 x 12.50 cm	N° 23711
	Soucoupe combi	16.00 cm	N° 23685			25.00 x 16.00 cm	N° 23712
	Gobelet	0.28 litre	N° 23676		Cafetière	0.30 litre	N° 23713
	Soucoupe combi	16.00 cm	N° 23685				
	Gobelet sans anse	0.28 litre	N° 23680		Théière	0.40 litre	N° 23714
	Soucoupe combi	16.00 cm	N° 23685				
	Gobelet emp.	0.28 litre	N° 23683		Crémier sans anse	0.15 litre	N° 23715
	Soucoupe combi	16.00 cm	N° 23685				
	Tasse à café au lait	0.35 litre	N° 23678		Crémier	0.30 litre	N° 23716
	Soucoupe combi	16.00 cm	N° 23685				
	Tasse à soupe	0.28 litre	N° 23684				
	Soucoupe combi	16.00 cm	N° 23685				
	Souplat combi	25.50 x 13.00 cm	N° 23686				



Marque: **Eschenbach**

Eschenbach[®]
PORZELLAN
GERMANY

Matériau: **Porcelaine**

Forme: **System**

Type: rouge

	Tasse à café, empil. Soucoupe combi	0.18 litre	N° 28290 N° 28293
	Bol à café, empil. Soucoupe combi	0.30 litre	N° 28291 N° 28293
	Tasse à soupe, empil. Soucoupe combi	0.26 litre	N° 28292 N° 28293
	Assiette plate	25.50 cm 24.00 cm 19.00 cm	N° 28294 N° 28295 N° 28296
	Assiette creuse	21.50 cm	N° 28297
	Saladier, hauteur 5 cm, ø 12 cm empilable		N° 28298
	Saladier, hauteur 4 cm, ø 12 cm empilable		N° 28299

(autres couleurs sur demande)



Marque: **ESCHENBACH**













Eschenbach[®]
PORZELLAN
GERMANY









Matériau: **Porcelaine**

Forme: **Swing Time**

Type: blanc uni

*(Les numéros avec * sont adaptés aux système de distribution d'aliments)*

	Tasse à moka Soucoupe	0.09 litre	N° 28119 N° 28120
	Tasse à café Soucoupe combi	0.20 litre	N° 28116 N° 28113
	Tasse à café basse Soucoupe combi	0.18 litre 0.22 litre	N° 28114 N° 28115 N° 28113
	Gobelet Soucoupe combi	0.26 litre	N° 28123 N° 28113
	Tasse à café haute Soucoupe combi	0.23 litre	N° 28112 N° 28113
	Tasse à soupe Soucoupe combi	0.26 litre	N° 28139 N° 28113
	Assiette plate	16.00 cm 20.00 cm 26.00 cm 28.00 cm 31.00 cm	N° 28130 N° 28129 N° 28127 N° 28126 N° 28125
	Assiette creuse	22.00 cm	N° 28131
	Assiette système plate	25.50 cm	N° 28134*
	Plat ovale	24.00 cm 28.00 cm 33.00 cm	N° 28138 N° 28137 N° 28136
	Saladier rond	15.00 cm 17.00 cm 19.00 cm	N° 28147* N° 28146 N° 28145
	Coupe a compote	12.00 cm	N° 28148*
	Coupe à compote	10.00 cm	N° 28156

	Saucière	0.35 litre	N° 28141
	Cafetière	0.30 litre	N° 28102
	Théière	0.40 litre	N° 28104
	Crémier	0.03 litre	N° 28111
	Crémier	0.15 litre 0.30 litre	N° 28110 N° 28109
	Sucrier		N° 28105
	Pot à sucre	6.00 cm 8.00 cm	N° 28107 N° 28106
	Coquetier		N° 28124
	Vase	10.00 cm	N° 28150

Pour d'autre vaisselle à induction, voir Form System























Marque: **ESCHENBACH**

Eschenbach
PORZELLAN
GERMANY

Matériau: **Porcelaine**

Forme: **Ambiente**

Type: blanc uni

	Tasse à moka	0.10 litre	N° 25053		Cafetière	0.30 litre	N° 25031
	Soucoupe		N° 25054				
	Tasse à café haute	0.20 litre	N° 25047		Théière	0.40 litre	N° 25034
	Soucoupe		N° 25048				
	Tasse à café haute	0.26 litre	N° 25044				
	Soucoupe		N° 25045				
	Tasse à café basse	0.18 litre	N° 25042		Crémier	0.15 litre	N° 25037
						0.30 litre	N° 25036
	Soucoupe combi		N° 25061		Crémier	0.03 litre	N° 25039
	Gobelet	0.26 litre	N° 25062		Sucrier	0.25 litre	N° 25040
	Tasse à soupe	0.26 litre	N° 25009		Sucrier	8.00 cm	N° 25041
	Assiette plate	16.00 cm	N° 25005		Saucière Soucoupe adaptée	0.30 litre	N° 25020 N° 25021
		20.00 cm	N° 25004				
		23.00 cm	N° 25003		Saucière à beurre	0.10 litre	N° 25022
		25.50 cm	N° 25002				
		28.00 cm	N° 25001		Salière Poivrière		N° 25027 N° 25028
		31.00 cm	N° 25000		Cendrier	9.00 cm	N° 25024
	Assiette creuse	19.00 cm	N° 25007				
		22.00 cm	N° 25006				
	Plat ovale	28.00 cm	N° 25013				
		32.00 cm	N° 25012				
		36.00 cm	N° 25011				
	Coupe à compote	13.00 cm	N° 25018				
	Saladier	15.00 cm	N° 25017				
		17.00 cm	N° 25016				
		21.00 cm	N° 25015				
		23.00 cm	N° 25014				



Marque: **VISTA**

Matériau: **Porcelaine**

Forme: **Form 800**

Type: blanc uni



Plat à snack rond 13.00 cm N° 24530
Plat à müsli 17.00 cm N° 24531



Cendrier ovale 14.20 cm N° 24523



Marque: **VISTA**

Matériau: **Porcelaine**

Forme: **Escorial**

Type: blanc uni



Tasse à moka 0.11 litre N° 25302
Soucoupe N° 25303



Tasse à café 0.17 litre N° 25304
Soucoupe N° 25305
Tasse petit-déjeuner 0.27 litre N° 25306



Tasse à soupe 0.26 litre N° 25308
Soucoupe N° 25309



Assiette plate 17.00 cm N° 25329
21.00 cm N° 25313
25.00 cm N° 25312
27.00 cm N° 25311
32.00 cm N° 25310



Assiette creuse 23.00 cm N° 25315



Marque: **VISTA**

Matériau: **Porcelaine**

Forme: **Europa**

Type: blanc uni



	Tasse à moka Soucoupe	0.10 litre	N° 23749 N° 23308
	Tasse à café Soucoupe combi	0.18 litre 0.20 litre	N° 23750 N° 23751 N° 23310
	Tasse à soupe Soucoupe pour 23753	0.26 litre	N° 23753 N° 23313
	Assiette plate	15.00 cm 19.00 cm	N° 23758 N° 23757
		25.00 cm 28.00 cm	N° 23755 N° 23754
	Assiette creuse	21.00 cm	N° 23759









Marque: **VISTA**



Matériau: **Porcelaine**

Forme: **Coimbra**

Type: blanc uni



	Tasse à moka	0.09	litre	N° 23307
	Soucoupe			N° 23308
	Tasse à café	0.18	litre	N° 23309
	Tasse petit-dejeuner	0.26	litre	N° 23311
	Soucoupe combi			N° 23310
	Tasse à soupe	0.26	litre	N° 23312
	Soucoupe pour 23312			N° 23313

	Assiette plate	15.00	cm	N° 23318
		17.00	cm	N° 23317
		19.00	cm	N° 23316
		24.00	cm	N° 23315
		28.00	cm	N° 23314
	Assiette creuse	21.00	cm	N° 23319



Marque: **ROSENTHAL**

Thomas
rosenthal group

Matériau: **Porcelaine**

Forme: **ACCENTI TREND
ASIA LOFT**

Type: uni blanc rainuré



Assiette plate 22.00 cm N° 22320
28.00 cm N° 22321



Plat ovale creux
27 x 19 cm N° 22322



Plat rond creux 21.00 cm N° 22323



Bol à punch creux 15.00 cm N° 22324**



Plat rond 12.00 cm N° 22325**



Plat rond 8.00 cm N° 22326

** modèle rainuré extérieur



Marque: **TOSENTHAL**

Thomas
rosenthal group















Matériau: **Porcelaine**

Forme: **Trend / New Trend**















Type: blanc uni / bord étroit / large fanion rainuré
rainures en miroir / miroir lisse

Certaines pièces sont identiques à la forme Trend

Trend

	Tasse à moka	0.10 litre	N° 22814
	Soucoupe		N° 22815
	Tasse à café	0.18 litre	N° 22818
	Soucoupe combi	0.22 litre	N° 22819
			N° 22817
	Gobelet à café	0.25 litre	N° 22820
	Tasse à soupe	0.25 litre	N° 22832
	Soucoupe		N° 22833
	Bol à soupe	0.25 litre	N° 22834
	Assiette plate	16.60 cm	N° 22824
		19.50 cm	N° 22825
		22.50 cm	N° 22826
		25.20 cm	N° 22827
		27.10 cm	N° 22828
	Assiette creuse	19.90 cm	N° 22830
		22.50 cm	N° 22831
	Plat ovale	28.00 cm	N° 22836
		38.00 cm	N° 22838
	Plat rond	12.00 cm	N° 22841
		15.00 cm	N° 22842
		18.00 cm	N° 22843
		21.00 cm	N° 22844
		24.00 cm	N° 22845
	Compotier	12.00 cm	N° 22847
	Cafetière	0.30 litre	N° 22800
	Théière	0.40 litre	N° 22804
	Crémier	0.03 litre	N° 22806
	Verseuse	0.15 litre	N° 22807
		0.30 litre	N° 22808
	Saucière	0.30 litre	N° 22839
	Saucière à beurre	0.10 litre	N° 22840

New Trend

	Tasse à moka	0.10 litre	N° 22814
	Soucoupe		N° 22860
	Tasse à café	0.18 litre	N° 22818
	Soucoupe combi	0.22 litre	N° 22819
			N° 22861
	Gobelet à café	0.25 litre	N° 22820
	Tasse à soupe	0.25 litre	N° 22832
	Bol à soupe	0.25 litre	N° 22834
	Assiette plate	16.10 cm	N° 22862
		20.20 cm	N° 22863
		23.10 cm	N° 22864
		25.60 cm	N° 22865
		27.60 cm	N° 22866
		31.50 cm	N° 22867
	Assiette creuse	20.20 cm	N° 22868
		23.10 cm	N° 22869
	Plat ovale	28.00 cm	N° 22836
		38.00 cm	N° 22838
	Plat rond	12.00 cm	N° 22841
		15.00 cm	N° 22842
		18.00 cm	N° 22843
		21.00 cm	N° 22844
		24.00 cm	N° 22845
	Compotier	12.00 cm	N° 22847
	Cafetière	0.30 litre	N° 22800
	Théière	0.40 litre	N° 22804
	Crémier	0.03 litre	N° 22806
	Verseuse	0.15 litre	N° 22807
		0.30 litre	N° 22808
	Saucière	0.30 litre	N° 22839
	Saucière à beurre	0.10 litre	N° 22840



Marque: **ROSENTHAL**

Thomas
rosenthal group

Matériau: **Porcelaine**

Forme: **ACCENTI**

Type: blanc uni



Assiette à pâtes creuse
13.60 cm N° 21580
18.00 cm N° 21581
21.00 cm N° 21582
25.00 cm N° 21583



Assiette gourmet ovale creuse
36x27.50 cm N° 21585



Assiette plate "Triolog"
32.00 cm N° 21586



Assiette plate "Quadrondo"
32.00 cm N° 21587



Plat gourmet rectangulaire plat
33.00 cm N° 21588



Assiette de présentation plate
33.00 cm N° 21589



Forme AMICI
Bol de pâtes 37.00 cm N° 21590



Marque: **LANGENTHAL**













Matériau: **Porcelaine**

Forme: **City**

Type: blanc uni

(Les numéros avec * sont adaptés aux système de distribution d'aliments)

	Tasse à moka empil. Soucoupe	0.13 litre	N° 20883 N° 20884
	Tasse empilable Soucoupe	0.19 litre	N° 20885 N° 20886
	Mug empilable Soucoupe	0.30 litre	N° 20889 N° 20886
	Tasse à soupe Soucoupe	0.26 litre	N° 20890 N° 20886
	Bol à soupe	0.40 litre 0.30 litre	N° 20893* N° 20892*
	Assiette plate	17.00 cm 20.00 cm 24.00 cm <i>tarage +/- 5 g</i> 24.00 cm 26.00 cm 27.00 cm	N° 20896 N° 20897 N° 20888* N° 20898* N° 20899* N° 20900*
	Assiette creuse	21.00 cm	N° 20895
	Plat combiné rond	10.00 cm 13.00 cm 20.00 cm	N° 20902 N° 20903* N° 20905
	Pot à lait	0.40 litre	N° 20917
	Crémier	0.02 litre 0.04 litre	N° 20913 N° 20914
	Crémier	0.15 litre	N° 20915



Assiette plate 26.00 cm N° 20891*
(comme 20899, mais avec code TARE)













Marque: **LANGENTHAL**



Matériau: **Porcelaine**

Forme: **Actual**

Type: blanc uni

	Tasse Soucoupe Soucoupe 2 ronds	0.09 litre 13.00 cm 13.00 cm	N° 21637 N° 21635 N° 21629
	Tasse Soucoupe	0.19 litre 15.00 cm	N° 21625 N° 21636
	Tasse	0.44 litre	N° 21633
	Tasse haute Soucoupe	0.30 litre 15.00 cm	N° 21624 N° 21636
	Assiette plate carrée	9.00 cm 13.00 cm 21.00 cm 27.00 cm 32.00 cm	N° 21619 N° 21638 N° 21621 N° 21622 N° 21639
	Assiette creuse carrée	22.00 cm	N° 21626
	Bol carré	9.00 cm 14.00 cm 22.00 cm	N° 21627 N° 21628 N° 21641
	Plat rectangulaire	21x11 cm 27 x 6.5 cm 33x18 cm 35x26 cm 45x12 cm 45x26 cm	N° 21631 N° 21642 N° 21632 N° 21623 N° 21620 N° 21634
	Plat rectangulaire à compartiments	45x12 cm	N° 21630
	Plat ovale	38 x 21 cm 50 x 25 cm	N° 21643 N° 21644
	Bol ovale	23 x 14 cm 30 x 18 cm	N° 21645 N° 21646



Marque: **LANGENTHAL**











Matériau: **Porcelaine**

Forme: **Time**

Type: blanc uni

(Les numéros avec * sont adaptés aux système de distribution d'aliments)

	Tasse à moka empil.	0.09	litre	N° 20001
	Soucoupe			N° 20002
	Tasse empilable	0.18	litre	N° 20003
	Soucoupe			N° 20004
	Tasse empilable	0.23	litre	N° 20005
	Soucoupe			N° 20004
	Tasse	0.19	litre	N° 20007
	Soucoupe			N° 20004
	Tasse cafétéria/mug	0.28	litre	N° 20009
	Soucoupe			N° 20004
	Tasse à soupe	0.24	litre	N° 20011
	Soucoupe			N° 20004
	Bol à soupe	0.40	litre	N° 20013*
	Assiette plate	16.00	cm	N° 20017
		21.00	cm	N° 20018
		25.00	cm	N° 20019
		27.00	cm	N° 20020
		31.00	cm	N° 20021
	Assiette creuse	22.00	cm	N° 20014
		17.00	cm	N° 20015
		19.00	cm	N° 20016
	Assiette spéciale creuse	29.00	cm	N° 20025
	Saladier rond	18.00	cm	N° 20026
		21.00	cm	N° 20027
		24.00	cm	N° 20028

	Cafetière	0.30	litre	N° 20029
		0.50	litre	N° 20030
	Théière	0.40	litre	N° 20031
		0.60	litre	N° 20032
	Pot à lait	0.30	litre	N° 20035
		0.50	litre	N° 20036
	Crémier	0.03	litre	N° 20033
	Crémier avec anse	0.15	litre	N° 20034
	Salière Poivrière			N° 20041 N° 20042



Marke: **GENWARE**



Material: **Porzellan**

Form: **TERRA**

Art: **Aqua Blue**

GenWare

	Tasse à moka	0.09 litre	N° 28861
	Soucoupe à moka	11.50 cm	N° 28892
	Tasse à café	0.28 litre	N° 28889
	Soucoupe à café	14.50 cm	N° 28890
	Gobelet sans anse	0.32 litre	N° 28882
	Tasse à café	0.32 litre	N° 28883
	Assiette plate	19.00 cm 24.00 cm 27.50 cm 30.50 cm	N° 28870 N° 28871 N° 28872 N° 28888
	Assiette creuse	25.00 cm 28.00 cm	N° 28918 N° 28919
	Assiette creuse (sans aile)	20.00 cm 23.00 cm 27.50 cm	N° 28879 N° 28880 N° 28881
	Assiette de présentation	18.00 cm 21.00 cm 26.00 cm	N° 28873 N° 28874 N° 28875
	Saladier de présentation	18.00 cm 20.50 cm	N° 28920 N° 28921
	Saladier	11.50 cm 12.50 cm	N° 28884 N° 28885
	Schüssel conique	14.00 cm 16.00 cm 19.50 cm	N° 28922 N° 28923 N° 28924
	Plate carré	24.0 x 16.5 cm 29.0 x 19.5 cm 34.5 x 23.5 cm	N° 28876 N° 28877 N° 28878

	Plate carré	27.0 x 12.5 cm 30.0 x 14.0 cm 36.0 x 16.5 cm	N° 28925 N° 28926 N° 28927
	Moule à soufflé	6.70 cm 7.80 cm	N° 28886 N° 28887
	Cruche petit	0.09 litre	N° 28893



Marke: **GENWARE**

GenWare

Material: **Porzellan**

Form: **TERRA**

Art: **Cinder Black**

	Tasse à moka	0.09 litre	N° 28915
	Soucoupe à moka	11.50 cm	N° 28916
	Tasse à café	0.28 litre	N° 28913
	Soucoupe à café	14.50 cm	N° 28914
	Gobelet sans anse	0.32 litre	N° 28907
	Tasse à café	0.32 litre	N° 28908
	Assiette plate	19.00 cm	N° 28894
		24.00 cm	N° 28895
		27.50 cm	N° 28896
		30.50 cm	N° 28897
	Assiette creuse (sansse aile)	20.00 cm	N° 28903
		23.00 cm	N° 28904
		27.50 cm	N° 28905
	Assiette de présentation	18.00 cm	N° 28898
		21.00 cm	N° 28899
		26.00 cm	N° 28900
	Saladier	11.50 cm	N° 28909
		12.50 cm	N° 28910
	Plate carré	24.0 x 16.5 cm	N° 28901
		29.0 x 19.5 cm	N° 28902
		34.5 x 23.5 cm	N° 28903
	Moule à soufflé	6.70 cm	N° 28911
		7.80 cm	N° 28912
	Cruche petit	0.09 litre	N° 28893











Marque: **GENWARE**

Material: **Porzellan**

Form: **TERRA**

Art: **Rose**

GenWare

	Gobelet sans anse	0.32 litre	N° 28937
	Assiette plate	27.50 cm	N° 28928
	Assiette creuse	25.00 cm 28.00 cm	N° 28938 N° 28939
	Assiette creuse (sans aile)	20.00 cm 23.00 cm 27.50 cm	N° 28934 N° 28935 N° 28936
	Assiette de présentation	18.00 cm 21.00 cm 26.00 cm	N° 28929 N° 28930 N° 28931
	Saladier de présentation	18.00 cm 20.50 cm	N° 28940 N° 28941
	Saladier conique	14.00 cm 16.00 cm 19.50 cm	N° 28942 N° 28943 N° 28944
	Plate carré	29.0 x 19.5 cm 34.5 x 23.5 cm	N° 28932 N° 28933
	Plate carré	27.0 x 12.5 cm 30.0 x 14.0 cm 36.0 x 16.5 cm	N° 28945 N° 28946 N° 28947























Marque: **CHURCHILL**



Matériau: **Faïence**

Forme: **Stonecast**

Type: **Barley White**

	Tasse à moka	0.10 litre	N° 28048		Plat oval	19.2 x 16.0 cm	N° 28078
	Soucoupe à moka	11.80 cm	N° 28049		Plat carré	26.8 x 26.8 cm	N° 28079
	Tasse à café	0.23 litre 0.34 litre 0.46 litre 0.50 litre	N° 28050 N° 28051 N° 28052 N° 28053		Plat carré	29.5 x 15.0 cm 35.0 x 18.5 cm	N° 28080 N° 28081
	Soucoupe à café	15.60 cm	N° 28054		Gobelet sans anse	0.11 litre 0.28 litre	N° 28082 N° 28083
	Tasse à café	0.34 litre	N° 28055		Bol	0.09 litre 0.34 litre	N° 28084 N° 28085
	Assiette plate	16.50 cm 21.70 cm 26.00 cm 28.80 cm 32.40 cm	N° 28056 N° 28057 N° 28058 N° 28059 N° 28060		Bol à soupe	0.47 litre	N° 28086
	Assiette creuse (sans aile)	18.20 cm 24.80 cm 31.00 cm	N° 28061 N° 28062 N° 28063		Crémier avec anse	0.11 litre	N° 28087
	Assiette creuse	24.00 cm 28.00 cm	N° 28064 N° 28065		Sucrier	0.23 litre	N° 28088
	Assiette plate (organic)	18.60 cm 21.00 cm 26.40 cm 28.60 cm	N° 28066 N° 28067 N° 28068 N° 28069	(autres couleurs sur demande)			
	Assiette creuse (organic)	25.30 cm	N° 28070				
	Assiette plate (triangle)	19.20 cm 22.90 cm 26.50 cm 31.10 cm	N° 28071 N° 28072 N° 28073 N° 28074				
	Saladier (triangle)	15.30 cm 18.50 cm 23.50 cm	N° 28075 N° 28076 N° 28077				



Marque: **CHURCHILL**



Matériau: **Faïence**

Forme: **Studio Prints**

Type: **Topaz Blue**



Assiette plate	16.50 cm	N° 28270
	21.70 cm	N° 28271
	26.00 cm	N° 28272
	28.80 cm	N° 28273



Assiette creuse (sans aile)	18.20 cm	N° 28274
	24.80 cm	N° 28275



Assiette creuse	24.00 cm	N° 28276
	28.00 cm	N° 28277



Plat oval	27.0 x 22.9 cm	N° 28278
	31.7 x 25.5 cm	N° 28279



Plat carré	21.5 x 21.5 cm	N° 28280
	25.2 x 25.2 cm	N° 28281



Plat carré	29.8 x 15.3 cm	N° 28282
	35.5 x 18.9 cm	N° 28283

(autres couleurs sur demande)



Marque: **DENBY**

Matériau: **Faïence**

Forme: **Studio Gray**

Type: couleur



	Granite Ridged Tasse à café	0.40	litre	N° 28550
	Quartz Ridged Tasse à café	0.40	litre	N° 28551
	Granite Gobelet sans anse	0.27	litre	N° 28552
	Quartz Gobelet sans anse	0.27	litre	N° 28553
	Charcoal Gobelet sans anse	0.27	litre	N° 28554
	Granite Assiette plate	17.00	cm	N° 28555
		21.00	cm	N° 28556
		26.00	cm	N° 28558
	Quartz Assiette plate	21.00	cm	N° 28557
	Quartz Assiette plate	31.00	cm	N° 28559
	Assiette creuse Granite	13.50	cm	N° 28566
		17.00	cm	N° 28567
		20.50	cm	N° 28568
		24.00	cm	N° 28569
	Granite Assiette à pâte	22.00	cm	N° 28561
	Quartz Assiette à pâte	22.00	cm	N° 28562
	Charcoal Ridged Saladier	17.00	cm	N° 28572
	Granite Ridged Saladier	25.50	cm	N° 28574
	Quartz Ridged Saladier	25.50	cm	N° 28573
		31.00	cm	N° 28575
	Saladier, Granite	17.00	cm	N° 28560

	Granite Bol à riz	13.00	cm	N° 28563
	Quartz Bol à riz	13.00	cm	N° 28564
	Quartz Bol à pâtes	17.50	cm	N° 28565
	Charcoal Petit ravier	8.00	cm	N° 28570
	Cruche, Granite	1.20	litre	N° 28571



Marque: **DENBY**

Matériau: **Faïence**

Forme: **Studio Blue**

Type: couleur



	Flint Ridged Tasse à café	0.40 litre	N° 28580		Flint Assiette à pâte	22.00 cm	N° 28601
	Cobalt Ridged Tasse à café	0.40 litre	N° 28581		Cobalt Assiette à pâte	22.00 cm	N° 28602
	Chalk Mug petit	0.05 litre	N° 28613		Saladier, Cobalt	13.50 cm	N° 28615
	Flint Mug petit	0.05 litre	N° 28614		Saladier, Flint	17.00 cm	N° 28616
	Cobalt Tasse à moka	0.10 litre	N° 28836		Saladier, Pepple	20.50 cm	N° 28617
	Flint Soucoupe à moka	11.00 cm	N° 28837		Saladier, Chalk	24.00 cm	N° 28618
	Flint Tasse à café	0.26 litre	N° 28638		Saladier, Chalk	13.00 cm	N° 28629
	Cobalt Soucoupe à café	16.50 cm	N° 28639		Saladier, Chalk	15.50 cm	N° 28631
	Assiette plate Chalk	17.00 cm	N° 28582		Saladier, Flint	17.00 cm	N° 28633
	Assiette plate Chalk	21.00 cm	N° 28583		Saladier, Flint	13.00 cm	N° 28630
	Assiette plate Chalk	26.00 cm	N° 28584		Saladier, Flint	15.50 cm	N° 28632
	Assiette plate Chalk	31.00 cm	N° 28585		Saladier, Flint	17.00 cm	N° 28634
	Assiette plate Pepple	17.00 cm	N° 28586		Saladier, Chalk	17.00 cm	N° 28595
	Assiette plate Pepple	21.00 cm	N° 28587		Saladier, Pepple	17.00 cm	N° 28596
	Assiette plate Pepple	26.00 cm	N° 28588		Saladier, Flint	17.00 cm	N° 28597
	Assiette plate Flint	17.00 cm	N° 28589		Saladier, Cobalt	17.00 cm	N° 28598
	Assiette plate Flint	21.00 cm	N° 28590		Bol à riz, Chalk	13.00 cm	N° 28605
	Assiette plate Flint	26.00 cm	N° 28591		Bol à riz, Pepple	13.00 cm	N° 28606
	Assiette plate Cobalt	17.00 cm	N° 28592		Bol à riz, Flint	13.00 cm	N° 28607
	Assiette plate Cobalt	21.00 cm	N° 28593		Bol à riz, Cobalt	13.00 cm	N° 28608
	Assiette plate Cobalt	26.00 cm	N° 28594		Saladier, Chalk	10.50 cm	N° 28603
	Chalk Assiette plate ovale	27.0 x 18.5 cm	N° 28622		Saladier, Chalk	14.50 cm	N° 28609
	Flint Assiette plate ovale	27.0 x 18.5 cm	N° 28623		Saladier, Flint	10.50 cm	N° 28604
	Chalk Ridged Assiette creuse	25.50 cm	N° 28624		Saladier, Flint	14.50 cm	N° 28610
	Pepple Ridged Assiette creuse	25.50 cm	N° 28625		Saladier, Chalk	17.50 cm	N° 28611
	Flint Ridged Assiette creuse	25.50 cm	N° 28626		Saladier, Flint	17.50 cm	N° 28612
	Flint Ridged Assiette creuse	31.00 cm	N° 28628		Flint Plat à fromage	24.50 cm	N° 28621
	Cobalt Ridged Assiette creuse	25.50 cm	N° 28627		Sucrier Cobalt	9.00 cm	N° 28635
	Chalk Assiette à pâte	22.00 cm	N° 28599		Cruche petit, Flint	0.20 litre	N° 28619
	Pepple Assiette à pâte	22.00 cm	N° 28600		Cruche, Cobalt	1.20 litre	N° 28620



Marque: **DENBY**

Matériau: **Faïence**

Forme: **Studio Craft**

Type: couleur



	Birch Ridged Tasse à café	0.40 litre	N° 28640
	Walnut Ridged Tasse à café	0.40 litre	N° 28641
	Assiette plate, Birch	21.00 cm 26.00 cm	N° 28642 N° 28643
	Assiette plate, Elm	21.00 cm 26.00 cm	N° 28644 N° 28645
	Assiette plate Chestnut	21.00 cm 26.00 cm 31.00 cm	N° 28646 N° 28647 N° 28671
	Assiette plate Walnut	21.00 cm 26.00 cm	N° 28648 N° 28649
	Birch Assiette plate ovale	27.0 x 18.5 cm	N° 28672
	Chestnut Assiette plate ovale	27.0 x 18.5 cm	N° 28673
	Birch Ridged Assiette creuse	25.50 cm	N° 28674
	Elm Ridged Assiette creuse	25.50 cm 31.00 cm	N° 28675 N° 28678
	Chestnut Ridged Assiette creuse	25.50 cm	N° 28676
	Walnut Ridged Assiette creuse	25.50 cm	N° 28677
	Birch Assiette à pâte	22.00 cm	N° 28652
	Elm Assiette à pâte	22.00 cm	N° 28653
	Chestnut Assiette à pâte	22.00 cm	N° 28654
	Walnut Assiette à pâte	22.00 cm	N° 28655
	Saladier, Cobalt	13.50 cm	N° 28666
	Saladier, Flint	17.00 cm	N° 28667
	Saladier, Pepple	20.50 cm	N° 28668
	Saladier, Chalk	24.00 cm	N° 28669

	Saladier, Birch	13.00 cm 15.50 cm 17.00 cm	N° 28679 N° 28681 N° 28683
	Saladier, Chestnut	13.00 cm 15.50 cm 17.00 cm	N° 28680 N° 28682 N° 28684
	Saladier, Birch	17.00 cm	N° 28650
	Saladier, Chestnut	17.00 cm	N° 28651
	Birch Bol à riz	13.00 cm	N° 28656
	Elm Bol à riz	13.00 cm	N° 28657
	Chestnut Bol à riz	13.00 cm	N° 28658
	Walnut Bol à riz	13.00 cm	N° 28659
	Saladier, Birch	10.50 cm 14.50 cm	N° 28660 N° 28662
	Saladier, Chestnut	10.50 cm 14.50 cm	N° 28661 N° 28663
	Saladier, Birch	17.50 cm	N° 28664
	Saladier, Chestnut	17.50 cm	N° 28665
	Walnut Plat à fromage	24.50 cm	N° 28670
	Moule à soufflé Birch	9.50 cm	N° 28685
	Chestnut Moule à soufflé	9.50 cm	N° 28686



Marque: **DENBY**

Matériau: **Faïence**

Forme: **Azure**

Type: couleur



Tasse à café 0.31 Liter N° 28687



Tasse à café 0.40 Liter N° 28688



Tasse à café 0.40 Liter N° 28689



Marque: **DENBY**

Matériau: **Faïence**

Forme: **Elements Light Grey**

Type: couleur



Assiette plate ovale 27.0 x 18.5 cm N° 28699



Assiette rectangulaire 26.0 x 14.5 cm N° 28698



Assiette à pâte 22.00 cm N° 28696



Saladier 25.50 cm N° 28697



Saladier 13.00 cm N° 28694
15.50 cm N° 28695



Bol à riz 13.00 cm N° 28693



Saladier 10.50 cm N° 28690
14.50 cm N° 28691



Saladier 17.00 cm N° 28692



Marque: **DENBY**

Matériau: **Faïence**

Forme: **Halo**

Type: couleur



Plat ovale 23.0 x 11.5 cm N° 28707
32.5 x 17.0 cm N° 28708



Saladier 13.50 cm N° 28702
17.00 cm N° 28703
20.50 cm N° 28704
24.00 cm N° 28705



Saladier 14.50 cm N° 28700



Saladier 17.50 cm N° 28701



Saladier 23.50 cm N° 28706



Marque: **DENBY**

Matériau: **Faïence**

Forme: **Halo Speckle**

Type: couleur



Assiette plate 21.00 cm N° 28709
26.00 cm N° 28710



Assiette rectangulaire 26.0 x 14.5 cm N° 28721



Assiette à pâte 22.00 cm N° 28711



Saladier 24.00 cm N° 28720



Saladier 13.00 cm N° 28717
15.50 cm N° 28718
17.00 cm N° 28719



Saladier 17.00 cm N° 28712



Bol à riz 13.00 cm N° 28713



Saladier 10.50 cm N° 28714
14.50 cm N° 28715



Saladier 17.50 cm N° 28716



Moule à soufflé 9.50 cm N° 28722



Marque: **DENBY**



Matériau: **Faïence**

Forme: **Heritage**

Type: couleur

	Veranda Assiette à pâte	22.00 cm	N° 28736
	Saladier Veranda	14.50 cm	N° 28734
	Saladier Veranda	17.00 cm	N° 28735
	Saladier Fountain	13.50 cm	N° 28727
		17.00 cm	N° 28728
		20.50 cm	N° 28729
		24.00 cm	N° 28730
	Saladier Fountain	10.50 cm	N° 28723
		14.50 cm	N° 28724

	Saladier Fountain	17.00 cm	N° 28725
	Saladier Fountain	17.50 cm	N° 28726
	Saladier Orchard	17.00 cm	N° 28731
	Saladier Pavilion	14.50 cm	N° 28732
	Saladier Terrace	14.50 cm	N° 28733
			



Marque: **DENBY**



Matériau: **Faïence**

Forme: **Blue Haze / Natural Canvas**

Type: couleur

	Blue Haze Saladier	13.50 cm	N° 28738
		17.00 cm	N° 28739
		20.50 cm	N° 28740
		24.00 cm	N° 28741
	Blue Haze Saladier	14.50 cm	N° 28737
	Natural Canvas Saladier	13.50 cm	N° 28742
		17.00 cm	N° 28743
		20.50 cm	N° 28744
		24.00 cm	N° 28745
	Natural Canvas Moule à soufflé	21.5 x 13.5 cm	N° 28746
		39.0 x 24.0 cm	N° 28747

Assiette pour enfant

Porcelaine KAHLA

Sujet selon en stock

ø 18.0 cm

N° 19020



Cube

Porcelaine, blanc uni

5.0 x 5.0 cm, Hauteur 4.0 cm

N° 20277



Cocotte REVOL

Porcelaine, blanc uni

13.5 x 12.2 cm, Hauteur 8.0 cm

N° 20223



Cocotte MININOVA LORY

Céramique Tognana, blanche

ø 13.0 cm, hauteur 8.0 cm

capacité 0.20 litre

N° 29546



Cocotte MININOVA LORY

Céramique Tognana, rouge

ø 13.0 cm, hauteur 8.0 cm

capacité 0.20 litre

N° 29547



Cocotte MININOVA LORY

Céramique Tognana, noire



ø 13.0 cm, hauteur 8.0 cm

capacité 0.20 litre

N° 29548

Pot avec couvercle COOK & SERVE

Porcelaine Eschenbach, inducTHERM pour tous les types de poêles



ø 16 cm

blanc

capacité 1.00 litre

N° 22752

ø 18 cm

blanc

capacité 1.50 litre

N° 22753

ø 20 cm

blanc

capacité 2.00 litres

N° 22754

ø 24 cm

blanc

capacité 4.00 litres

N° 22755

ø 16 cm

noir

capacité 1.00 litre

N° 22792

ø 18 cm

noir

capacité 1.50 litre

N° 22793

ø 20 cm

noir

capacité 2.00 litres

N° 22794

ø 24 cm

noir

capacité 4.00 litres

N° 22795

Coquille avec couvercle COOK & SERVE

Porcelaine Eschenbach, inducTHERM pour tous les types de poêles



ø 16 cm

blanc

capacité 0.30 litre

N° 22756

ø 18 cm

blanc

capacité 0.60 litre

N° 22757

ø 24 cm

blanc

capacité 1.20 litre

N° 22758

ø 16 cm

noir

capacité 0.30 litre

N° 22796

ø 18 cm

noir

capacité 0.60 litre

N° 22797

ø 24 cm

noir

capacité 1.20 litre

N° 22798

Cocotte avec couvercle COOK & SERVE

Porcelaine Eschenbach, inducTHERM pour tous les types de poêles



ø 16 cm

blanc

capacité 0.75 litre

N° 22759

ø 16 cm

noir

capacité 0.75 litre

N° 22799

Moule à soufflé, rainuré

Porcelaine, uni blanc



ø 13.7 cm, hauteur 6.2 cm

capacité 0.55 litre

N° 29684

Ramequin, rainuré

Porcelaine, uni blanc

ø 7.0 cm, hauteur 3.8 cm

capacité 0.08 litre

N° 22388



Ramequin , rainuré fin

Porcelaine, uni blanc

ø 6.5 cm

ø 8.0 cm

N° 23262

N° 23263



Moule à soufflé

Porcelaine HOTEL, uni blanc

ø 28.0 cm, hauteur 8.5 cm

3.50 litres

N° 20141



Plat à oeufs

Porcelaine VISTA ALEGRE, uni blanc

13.00 cm

15.00 cm

18.00 cm

21.00 cm

24.00 cm

N° 23246

N° 23229

N° 23247

N° 23248

N° 23249



Assiette à compartiments

Porcelaine BAUSCHER, uni blanc

adaptée à assiette calorifuge Thermotray/Rieber / Caldomet

ø 25.50 cm

3 compartiments

N° 29598

autres assiettes à compartiments, voir les autres fabrications en porcelaine



Assiette creuse

Porcelaine LANGENTHAL, uni blanc



Assiette creuse	ø 15.00 cm	N° 29775
	ø 17.00 cm	N° 29776
	ø 19.00 cm	N° 29777

Assiette creuse ovale

Porcelaine Schönwald Signature, uni blanc



Assiette creuse ovale	30 x 23.5 x 4.5 cm	N° 20245
Assiette plate ovale	30 x 23.5 x 2.5 cm	N° 22367

Assiette

Porcelaine EUGASTRO, uni blanc



Assiette plate	ø 16.00 cm	N° 22144
	ø 20.00 cm	N° 22145
	ø 27.00 cm	N° 22146
Assiette creuse	ø 22.00 cm	N° 22148

Assiette creuse

Porcelaine KAHLA, forme ALLSTARS, uni blanc



Assiette creuse	ø 24.50 cm	N° 21608
Assiette creuse	ø 30.00 cm	N° 21609

Assiette

Porcelaine, Seltmann, forme E-MOTION, uni blanc



Assiette plate triangulaire	ø 25.50 cm	N° 25494
Assiette plate triangulaire	ø 29.00 cm	N° 25495
Assiette plate triangulaire	ø 33.50 cm	N° 25496

Coupe

Porcelaine, Seltmann, forme E-MOTION, uni blanc

Coupe triangulaire	ø 15.00 cm	Hauteur	4.50 cm	N° 25497
Coupe triangulaire	ø 20.00 cm	Hauteur	5.50 cm	N° 25498
Coupe triangulaire	ø 25.00 cm	Hauteur	6.50 cm	N° 25499



Terrine ronde

Porcelaine KAHLA, forme ALLSTARS, uni blanc

Terrine ronde	ø 15.00 cm	N° 21648
	ø 18.50 cm	N° 21647



Terrine

Porcelaine KAHLA, forme ALLSTARS, blanc/rouge

Terrine	ø 23.00 cm	N° 27646
---------	------------	----------



Assiette à pâte

Porcelaine, uni blanc

ø 24.00 cm	N° 22133
------------	----------



Assiette à pâte

Porcelaine Kahla PALETTI/PRONTO, uni blanc

ø 30.00 cm	N° 21595
------------	----------



Assiette à pâte

Porcelaine, Kahla UPDATE, uni blanc

ø 29.50 cm

N° 29565



Assiette à pâte

Porcelaine, Vista GOURMET, uni blanc

ø 28.00 cm

N° 23082



Assiette à pâte

Porcelaine EUGASTRO, uni blanc

ø 25.00 cm

ø 27.00 cm

ø 30.00 cm

N° 27119

N° 27115

N° 27116



Assiette à pizza DIVE

Porcelaine, uni blanc

Assiette à pizza

ø 30.00 cm

N° 22348



Assiette à pizza

Porcelaine, uni blanc

Assiette à pizza

ø 30.00 cm

N° 22338



Assiette EASY-SERVE

Porcelaine, uni blanc

24 x 23 x 3 cm

N° 20244

Les bouchées et le verre dans une seule main



Assiette à steak / fitness

Porcelaine Seltmann MERAN, uni blanc

Ovale, 34 x 30 cm

de deux pièces

N° 29728



Assiette à steak / fitness

Porcelaine Seltmann MERAN, uni blanc

Ovale, 34 x 30 cm

de quatre pièces

N° 29679



Assiette

Porcelaine Vista NATURA, uni blanc

Assiette plate ø 33 cm

avec motif de branche

N° 23093



Assiette

Porcelaine Vista MARÉS, uni blanc

Assiette plate 32 x 27 cm

4 compartiments

N° 23094



Assiette

Porcelaine Vista ATLANTIS, uni blanc

Assiette creuse 32 x 25 cm

hauteur 5 cm

N° 23095



Assiette

Porcelaine Vista O!MOON, uni blanc

Assiette creuse ø 27 cm

avec motif de rainure

N° 23096



Assiette

Porcelaine Vista MATRIX, uni blanc

Assiette plate ø 27 cm

avec motif de roche

N° 23097

Assiette plate ø 33 cm

avec motif de roche

N° 23098



Assiette

Porcelaine Vista MATRIX, uni blanc

Assiette creuse ø 28 cm

avec motif de roche

N° 23099



Plat rectangulaire

Porcelaine, uni blanc

53.0 x 32.5 x 2 cm

GN 1/1

N° 27125

32.5 x 26.5 x 2 cm

GN 1/2

N° 27126

32.5 x 17.6 x 2 cm

GN 1/3

N° 27127

53.0 x 16.2 x 2 cm

GN 2/4

N° 27128



Plat ABRACADABRA

Porcelaine, uni blanc

20 x 9 x 1.5 cm
24 x 24 x 1.5 cm
44 x 11 x 1.5 cmN° 21870
N° 21874
N° 21875peut servir également de couvercle pour l'article 21872:
9 x 9 x 1.5 cm

N° 21871



Plat rectangulaire

Porcelaine EUGASTRO, uni blanc

26.0 x 8.0 x 1.5 cm
36.5 x 9.5 x 1.5 cm
23.5 x 13.2 x 3.0 cmN° 22197
N° 22198
N° 22199

Plat rectangulaire

Porcelaine EUGASTRO, blanc uni

14.5 x 7.5 x 1.5 cm

N° 22129



Plat rectangulaire

Porcelaine REVOL, blanc uni

35.5 x 21.5 x 1.5 cm

N° 20139



Plat

Porcelaine Vista BAND, uni blanc

30 x 10 cm avec 3 creux ø 5.3 cm

N° 23089



Plat
Oval, porcelaine Vista BUFFET, uni blanc

16 x 12 cm hauteur 5 cm
19 x 14 cm hauteur 6 cm

N° 23083
N° 23084



Coupe
Porcelaine, uni blanc

7.5 x 7.5 x 3 cm

N° 22386



Plat à gratin SANCERRE
Porcelaine Pillivuyt, uni blanc, aussi pour crème brûlée

ø 11.5 cm, hauteur 4.7 cm

22 cl

N° 29866



Plat crème CATALANA
Porcelaine Revol, uni blanc, pour crème brûlée

ø 12 cm, hauteur 3.0 cm

empilable

N° 29721



Plat crème brûlée Regás
Céramique, brun, pour crème brûlée

ø 13 cm, hauteur 3.0 cm

empilable

N° 29609

Avant utilisation mouiller la partie inférieure non émaillée.
Évitez les chocs thermiques; commencer à feu doux.



Bol

Porcelaine Royale, blanc uni

15.5 x 13.5 cm, hauteur 4.5 cm

empilable

N° 29719



Bol

Porcelaine Bauscher B1100, blanc uni

12 x 12 cm, hauteur 4 cm

empilable

N° 29687



Bol ABRACADABRA

Porcelaine Kahla, uni blanc

8.5 x 8.5 x 6 cm

8.5 x 8.5 x 6 cm

8.5 x 8.5 x 6 cm

MAGIC GRIP

MAGIC GRIP

allant au four

N° 21872

N° 21719

N° 21720

Couverture adapté

N° 21871



Cuillère chine

Porcelaine Bone China, uni blanc

13 x 4.5 cm

N° 22420



Petit plat à oeuf

Porcelaine REVOL, uni blanc

ø 7.00 cm

N° 29669



Assiette à snack
Porcelaine, uni blanc

ø 10.00 cm

N° 22392



Coquetier
Porcelaine, uni blanc

ø10.50 cm

N° 20185



APPETIZER
Porcelaine, uni blanc

Bol à frites

9 x 7.8 x 10 cm

N° 28999



APPETIZER
Porcelaine, uni blanc

Coupe	0.12 litre	ø 7.0 cm	Hauteur 5.0 cm	N° 28996
Coupe	0.20 litre	ø 10.0 cm	Hauteur 5.5 cm	N° 28997
Coupe	0.30 litre	ø 10.5 cm	Hauteur 5.5 cm	N° 28998



APPETIZER
Porcelaine, uni blanc

Gobelet	0.12 litre	ø 5.5 cm	Hauteur 7.0 cm	N° 28991
Gobelet	0.20 litre	ø 6.5 cm	Hauteur 8.0 cm	N° 28992



APPETIZER

Porcelaine, uni blanc

Gobelet	0.12 litre	ø 6.5 cm	Hauteur 6.5 cm	N° 28993
Gobelet	0.20 litre	ø 8.0 cm	Hauteur 8.0 cm	N° 28994
Gobelet	0.30 litre	ø 8.5 cm	Hauteur 9.0 cm	N° 28995



APPETIZER

Porcelaine, uni blanc

Coupelle creuse ovale, 10 x 7.5 x 4.5 cm

N° 20293



APPETIZER

Porcelaine, uni blanc

Coupelle creuse carrée, 9 x 9 x 5 cm

N° 20292



APPETIZER

Porcelaine, uni blanc

Coupelle creuse ronde, 10 x 9 x 4 cm

N° 20291



APPETIZER

Porcelaine, uni blanc

Plat en forme de feuille, 14.3 x 10 x 3 cm

N° 20296



APPETIZER
Porcelaine, uni blanc

Plat rectangulaire, 9 x 9 x 2 cm

N° 20295



APPETIZER
Porcelaine, uni blanc

Plat rectangulaire, 14.5 x 7 x 2 cm

N° 20294



APPETIZER
Porcelaine, uni blanc

Coupelle creuse asymétrique, ø 10 cm, hauteur 6 cm

N° 20297



APPETIZER
Porcelaine, uni blanc

Coupelle ronde oblique, ø 9.5 cm, hauteur 4.5 cm

N° 20285



APPETIZER
Porcelaine, uni blanc

Coupelle ronde nervurée, ø 8.8 cm, hauteur 4.5 cm

N° 20286



Coquille-food ovale

Porcelaine, uni blanc

Coquille-food ovale, 12.5 x 7.5 x 4 cm

N° 20279



APPETIZER

Porcelaine, uni blanc

Petit pot avec couvercle, ø 7 cm, H: 8.2 cm

N° 20298



APPETIZER

Porcelaine, uni blanc

Cuillère 10.5 x 5 x 3 cm

N° 20299



Plat à lasagnes

Porcelaine, uni blanc, empilable

19 x 13 cm

N° 29768



Tasse SCHÖNWALD, WellCome

Porcelaine, uni blanc

Tasse à moka

0.10 litre

N° 24724

Tasse à café

0.18 litre

N° 24725





Tasse
Porcelaine EUGASTRO, uni blanc

Tasse 0.36 litre N° 22192



Tasse
Porcelaine EUGASTRO, uni blanc

Tasse avec poignée comme bec 0.10 litre N° 22193



Gobelet
Porcelaine REVOL, blanc uni

Espresso 8 cl N° 25247
Café 18 cl N° 25248
Déjeuner 33 cl N° 25249



Tasse
Porcelaine Kahla, forme ROMA, uni blanc

Tasse 0.09 litre N° 21600
Tasse 0.20 litre N° 21601
Tasse 0.30 litre N° 21602



Tasse et soucoupe
Porcelaine, forme italienne, uni blanc

Tasse à moka 0.09 litre N° 29738
Soucoupe N° 29739

Tasse et soucoupe

Porcelaine, forme italienne, uni blanc

Tasse à café
Soucoupe

0.20 litre

N° 29740
N° 29741

Tasse

Porcelaine Schönwald, forme 98, uni blanc

Tasse à moka
Tasse à café
Tasse à café0.09 litre
0.20 litre
0.30 litreN° 25072
N° 25071
N° 25070

Tasse TOGNANA

Porcelaine, uni blanc

Tasse à café
Soucoupe (porc. VISTA)

0.20 litre

N° 29737
N° 29741

Tasse PALERMO

Porcelaine, uni blanc

Tasse et Soucoupe à moka

0.06 litre

N° 22312



Tasse PALERMO

Porcelaine, uni blanc

Tasse et Soucoupe à café

0.20 litre

N° 22313



Tasse PALERMO
Porcelaine, uni blanc



Tasse et Soucoupe à café au lait

0.26 litre

N° 22314

Tasse et soucoupe

Porcelaine Bauscher, forme B1100, uni blanc



Tasse à café
Soucoupe combi

0.18 litre
14.00 cm

N° 29688
N° 29689

Chope à anse

Porcelaine (mug), uni blanc



Hauteur 8.2 cm

capacité

0.25 litre

N° 29760

Chope à anse

Porcelaine (Mug)



Hauteur 12.2 cm

capacité

0.42 litre

N° 29736

Pot

Porcelaine WAS, uni blanc



Capacité

0.30 litre

N° 29652

(adapté aux systèmes de distribution)

Couvercle plastique

ø 9.5 cm

bleu

N° 46132

ø 9.5 cm

gris

N° 46133

ø 9.5 cm

brun

N° 46134

Crémier

Porcelaine uni blanc

Hauteur 7.5 cm

0.15 litre

N° 29804



Cupit MAGIC GRIP

Porcelaine Kahla, couleur "green lagoon"

Gobelet, sans couvercle H: 8.2 cm

0.23 litre

N° 21591

Gobelet, sans couvercle H: 11.5 cm

0.35 litre

N° 21592

Gobelet, sans couvercle H: 15.0 cm

0.47 litre

N° 21593



Cupit MAGIC GRIP

Porcelaine Kahla, couleur "green lagoon"

Couvercle en silicone, seule

N° 21594



Saladier

Porcelaine Walküre CLASSIC, rond, uni blanc

ø 21.0 cm hauteur: 11.0 cm

N° 20247

ø 23.0 cm hauteur: 12.0 cm

N° 20248

ø 25.5 cm hauteur: 13.0 cm

N° 20249



Saladier

Porcelaine Schönwald, Fine Cream

ø 13.0 cm hauteur: 5.0 cm

N° 29556

ø 15.0 cm hauteur: 6.0 cm

N° 29557

ø 18.0 cm hauteur: 7.0 cm

N° 29558

ø 21.0 cm hauteur: 8.0 cm

N° 29559



Saladier

Porcelaine Bauscher MAITRE, blanc uni



ø 12.0 cm	hauteur:	5.5 cm
ø 15.0 cm	hauteur:	6.5 cm
ø 17.0 cm	hauteur:	6.5 cm
ø 20.0 cm	hauteur:	6.5 cm

N° 22871
N° 22872
N° 22873
N° 22874

Saladier

Porcelaine Vista TAPAS & SUSHI, uni noir



ø 13.0 cm	hauteur:	6.5 cm
ø 16.0 cm	hauteur:	8.0 cm

N° 23078
N° 23079

Coupe MAGIC GRIP

Porcelaine Kahla DINER, uni blanc



ø 7.5 cm	hauteur:	3.0 cm	0.05 litre
ø 9.5 cm	hauteur:	3.5 cm	0.10 litre
ø 11.5 cm	hauteur:	4.5 cm	0.15 litre
ø 14.0 cm	hauteur:	5.0 cm	0.35 litre
ø 16.5 cm	hauteur:	6.0 cm	0.60 litre

N° 29275
N° 29276
N° 29277
N° 29278
N° 29279

Ne glisse pas. | Ne raye pas. | Ne fait pas de bruit.

Salats JOKER

Porcelaine Schönwald, uni blanc



ø 24.0 cm	hauteur	9.0 cm
-----------	---------	--------

N° 29549

Bol ovale

Porcelaine, uni blanc



26 x 19 x 5 cm

N° 22417

Bol rond biseauté

Porcelaine, uni blanc

ø 22 x 21.5 x 10.5 cm

ø 25 x 23.0 x 11.5 cm

ø 30 x 27.0 x 12.5 cm

N° 22116

N° 22117

N° 22118



Bol ovale biseauté

Porcelaine, uni blanc

ø 25 cm, Hauteur 10.5 cm

N° 22167



Saladier

Porcelaine Eugastro, ovale tiré vers le haut, blanc uni

26 x 15 x 9.5 cm

N° 22418



Bol oblique

Porcelaine, uni blanc

ø 28.0 cm Hauteur avant 45 mm arrière 118 mm

ø 30.0 cm Hauteur avant 65 mm arrière 140 mm

N° 20275

N° 20276



Bol à soupe

Porcelaine LANGENTHAL, uni blanc

Capacité

0.47 litre

N° 29705



Bol à soupe
Porcelaine EUGASTRO, uni blanc



Capacité 0.40 litre N° 22159

Soupière tête de lion
Porcelaine, uni blanc



Blanc uni 0.10 litre N° 29752
Blanc uni 0.35 litre N° 29792
Blanc uni 1.85 litre N° 29795

Les capacités indiquées s'entendent rempli jusqu'au bord

Soupière tête de lion
Porcelaine, uni blanc



ø 15 cm Hauteur 9 cm Capacité 0.5 litre N° 29788

tête de lion très marquée

Plat buffet
Porcelaine, uni blanc



460 x 310 x 45 mm N° 25250
550 x 310 x 45 mm N° 25251

Plat TIVOLI ovale
Porcelaine Saturnia, uni blanc



23 x 15 cm N° 25663
25 x 17 cm N° 25664
28 x 19 cm N° 25665
31 x 21 cm N° 25666
34 x 23 cm N° 25667
38 x 26 cm N° 25668
42 x 29 cm N° 25669

Plat ovale

Porcelaine, uni blanc

Longueur	20.30 cm	N° 24998
Longueur	28.00 cm	N° 24999



Plat BARCHETTA ovale

Porcelaine Royale, uni blanc

40 x 28.5 cm	hauteur 7.0 cm	N° 20243
30 x 21.0 cm	hauteur 5.5 cm	N° 20246



Plat ovale

Porcelaine, uni blanc

Longueur	70.00 cm	N° 29773
----------	----------	----------



Plat ovale

Porcelaine Vista MULTIFORMA, uni blanc

25 x 16 cm	sans bord	N° 23085
29 x 18 cm	sans bord	N° 23086
34 x 21 cm	sans bord	N° 23087
39 x 24 cm	sans bord	N° 23088



Plat ovale creuse

Porcelaine Vista LUNA, uni blanc

34 x 28 cm	N° 23080
40 x 35 cm	N° 23081





Plat ronde
Porcelaine, uni blanc

Diamètre 52.0 cm N° 29774



Assiette creuse
Ronde, porcelaine, uni blanc

ø 39 cm profondeur: 6.5 cm N° 20287



Assiette creuse
Ronde, porcelaine, uni blanc, 2 compartiments

ø 39 cm profondeur: 6.0 cm N° 20278



Assiette creuse SPRING
Ronde, porcelaine, uni blanc, 2 compartiments

ø 40 cm profondeur: 6.0 cm N° 20274



Plat GN
Porcelaine, empilable

GN 1/1	blanc	25	mm	N° 27805
GN 1/2	blanc	25	mm	N° 27806
GN 1/3	blanc	25	mm	N° 27807
GN 2/3	blanc	25	mm	N° 27808
GN 2/4	blanc	25	mm	N° 27809

Plat GN

Porcelaine, empilable

GN 1/1	blanc	65	mm	N° 27800
GN 1/2	blanc	65	mm	N° 27801
GN 1/3	blanc	65	mm	N° 27802
GN 2/3	blanc	65	mm	N° 27803
GN 2/4	blanc	65	mm	N° 27804



Plat GN

Porcelaine, uni blanc

GN 2/4	blanc profondeur:	6.5	cm	N° 20259
--------	-------------------	-----	----	----------



Plat GN

Porcelaine CELLANA, uni blanc

GN 1/1	blanc	20	mm	N° 21561
GN 1/1	"	40	mm	N° 21562
GN 1/1	"	65	mm	N° 21563
GN 1/2	"	20	mm	N° 21564
GN 1/2	"	40	mm	N° 21565
GN 1/2	"	65	mm	N° 21566
GN 1/3	"	20	mm	N° 21567
GN 1/3	"	40	mm	N° 21568
GN 1/3	"	65	mm	N° 21569



Plat GN

Porcelaine CELLANA, uni blanc

GN 1/4	blanc	65	mm	N° 21570
GN 2/3		20	mm	N° 21571
GN 2/3		40	mm	N° 21572
GN 2/3		65	mm	N° 21573
GN 2/4		20	mm	N° 21574
GN 2/4		40	mm	N° 21575
GN 2/4		65	mm	N° 21576



Plat GN

Porcelaine REVOL, uni blanc, empilable

GN 1/2	blanc	65	mm	N° 20250
GN 1/3	"	65	mm	N° 20251

Couvercles adaptés en polycarbonate de Le Bank
(article 43296 pour 1/3 et 43289 pour 1/2)



(voir également rubrique 7)



Plat GN
Porcelaine, uni blanc, empilable

GN 2/8 blanc 65 mm N° 20252



(voir également rubrique 7)

Plat GN
Porcelaine, uni blanc, empilable (adaptée également à l'induction)

GN 1/2 blanc 65 mm N° 22989
GN 1/3 blanc 65 mm N° 22988



Plat GN
Porcelaine, uni blanc, empilable

GN 1/3 blanc 65 mm N° 22390



Plat GN
Porcelaine, uni blanc, forme rustique

GN 1/2 blanc 65 mm N° 20254



(voir également rubrique 7)

Réceptacle pour sachets de sucre
Porcelaine Bauscher, uni blanc

11.5 x 7.0 x 4.0 cm, octogonal N° 22750



Sucrier

Porcelaine Bauscher, uni blanc

ø 77 mm, hauteur 30 mm rond

N° 22751



Plat

Porcelaine Vista CUISINE, blanc uni, résistant au feu

24.5 x 16.5 x 5.0 cm

ovale

N° 22970

28.5 x 19.5 x 5.5 cm

ovale

N° 22971

30.0 x 21.5 x 5.5 cm

ovale

N° 22972

32.5 x 22.5 x 5.5 cm

ovale

N° 22973

36.5 x 25.5 x 6.5 cm

ovale

N° 22974

39.5 x 27.5 x 7.0 cm

ovale

N° 22975

40.0 x 27.0 x 6.8 cm

ovale

N° 22976



Plat

Porcelaine Vista CUISINE, blanc uni, résistant au feu

23.5 x 18.5 x 5.0 cm

rectangulaire

N° 22977

26.5 x 20.5 x 5.0 cm

rectangulaire

N° 22978

31.0 x 24.5 x 5.0 cm

rectangulaire

N° 22979

42.8 x 25.0 x 8.0 cm

rectangulaire

N° 22980



Plat

Porcelaine Vista CUISINE, blanc uni, résistant au feu

16.0 x 16.0 x 4.0 cm

rectangulaire

N° 22981

23.0 x 23.0 x 5.5 cm

rectangulaire

N° 22982



Moule à pâtisserie

Porcelaine Vista CUISINE, blanc uni, résistant au feu

ø 21.5 cm,

Hauteur 3.8 cm

N° 22983

ø 26.0 cm,

Hauteur 4.0 cm

N° 22984

ø 29.0 cm,

Hauteur 4.2 cm

N° 22985



Moule à pâtisserie

Porcelaine Vista CUISINE, blanc uni, résistant au feu



ø 19.5 cm, Höhe 9.0 cm
ø 23.0 cm, Höhe 9.2 cm

N° 22986
N° 22987

Moule à pâtisserie

Porcelaine, blanc uni, résistant au feu



ø 40 cm Hauteur 4 cm
ø 32 cm Hauteur 4 cm

N° 29805
N° 29806

Moule à pâtisserie

Porcelaine, blanc uni



32.5 x 24.5 x 6.5 cm
37.0 x 25.0 x 6.5 cm

N° 29843
N° 29844

Boule

Porcelaine Seltmann, uni blanc



ø 12 cm	Hauteur	12.00 cm	0.5 litre	N° 29363
Couvercle				N° 29364
ø 17 cm	Hauteur	16.50 cm	1.5 litre	N° 29365
Couvercle				N° 29366
ø 24 cm	Hauteur	21.50 cm	3.5 litre	N° 29367
Couvercle				N° 29368

N° 29363
N° 29364
N° 29365
N° 29366
N° 29367
N° 29368

Cendrier

Porcelaine, uni blanc



ø 10 cm

N° 29435

JANUAR 1947

**Preisliste über
Wirtschafts-Glaswaren**

**Prix-courant
pour verrerie de Restaurants**

**Banholzer^{AG}
Solothurn**

Tel. (065) 2 17 18 und 2 17 19

UNION A.-G., SOLOTHURN

	Verres à pied „Limmat“ unis	Nr. 1 120×68 mm Fr. 1.10 2 gd. 115×65 mm „ 1.10		Verres à pied „Tre Remare“ cristallin	105×63 mm Fr. 2.10 95×65 mm „ 2.—
	Weinkelche „Luzern“ glatt Verres à pied „Lucerne“ unis	125×58 mm Fr. —.85		Kelche „Paul“ Verres à pied „Paul“	Wein 100×63 mm Fr. 1.55 Vermouth 72×47 mm 40 gr. 1.40 Kirsch 60×36 mm 20 gr. 1.30 glatt, unis mit Schliff, taillés 2.—
	Weinkelche Nr. 114 opt. Verres à pied No 114 moull. vénit.	115×60 mm Fr. 1.—		Kelche „Davos“ crist. mit geschliffenem Stengel Verres à pied „Davos“ cr. tige taillée	Wein 120×65 mm Fr. 2.30 Vermouth 72×47 mm 40 gr. „ 2.— Cognac 60×36 mm 25 gr. „ 1.85

L'histoire est la base de notre avenir.

L'équipe de Banholzer conserve cette histoire en combinant les éprouvés avec le nouveau et l'inconnu afin de vous offrir le meilleur avantage possible.

260
255
250
245
240
235
230
225
220
215
210
205
200
195
190
185
180
175
170
165
160
155
150
145
140
135
130
125
120
115
110
105
100
95
90
85
80
75
70
65
60
55
50
45
40
35
30
25
20
15
10

Alpha

INOX 18/10, poli



Banholzer



N° 31580
Cuillère de table



N° 31581
Fourchette de table



N° 31582
Couteau de table à manche creux



N° 31583
Couteau de table à manche plein



N° 31584
Cuillère à dessert



N° 31585
Fourchette à dessert



N° 31586
Couteau à dessert à manche plein



N° 31587
Cuillère à café



N° 31588
Cuillère à moka



N° 31589
Cuillère à thé



N° 31590
Cuillère à limonade



N° 31591
Fourchette à gâteau



N° 31594
Pelle à tarte



N° 31592
Couteau à poisson



N° 31593
Couteau à steak



N° 31595
Cuillère à légume



N° 31596
Fourchette à légume

Atlantic 2000

INOX 18/10 et acier 18/0 (magnétique), poli

260
255
250
245
240
235
230
225
220
215
210
205
200
195
190
185
180
175
170
165
160
155
150
145
140
135
130
125
120
115
110
105
100
95
90
85
80
75
70
65
60
55
50
45
40
35
30
25
20
15
10
5 mm





N° 31260, INOX 18/10
Cuillère de table



N° 31261, INOX 18/10
Fourchette de table



N° 31262, INOX 18/10
Couteau de table à manche plein,
dentelé



N° 31263, INOX 18/10
Cuillère à café



N° 31264, INOX 18/10
Cuillère à moka



N° 31265, INOX 18/10
Fourchette à gâteau



N° 31266, INOX 18/10
Cuillère à limonade



N° 31270, CS 18/0
Cuillère de table
(magnétique)



N° 31271, CS 18/0
Fourchette de table
(magnétique)



N° 31272, CS 18/0
Couteau de table à manche plein,
dentelé (magnétique)



N° 31273, CS 18/0
Cuillère à café
(magnétique)



N° 31274, CS 18/0
Cuillère à moka
(magnétique)



N° 31267, CS 18/0
Fourchette à gâteau
(magnétique)



N° 31269, CS 18/0
Cuillère à limonade
(magnétique)



N° 31275, CS 18/0
Löffel-Gabel, "Sporky"
(magnétique)

260
255
250
245
240
235
230
225
220
215
210
205
200
195
190
185
180
175
170
165
160
155
150
145
140
135
130
125
120
115
110
105
100
95
90
85
80
75
70
65
60
55
50
45
40
35
30
25
20
15
10

Alt Faden

INOX 18/10, poli



5 mm



N° 30490
Cuillère de table



N° 30491
Fourchette de table



N° 30492
Couteau de table à manche creux



N° 30493
Cuillère à dessert



N° 30494
Fourchette à dessert



N° 30495
Couteau à dessert à manche creux



N° 30496
Cuillère à café



N° 30497
Cuillère à moka



N° 30498
Fourchette à gâteau



N° 30499
Couteau à poisson



N° 30500
Couteau à poisson



N° 30501
Cuillère à légume



N° 30502
Fourchette à légume

260
255
250
245
240
235
230
225
220
215
210
205
200
195
190
185
180
175
170
165
160
155
150
145
140
135
130
125
120
115
110
105
100
95
90
85
80
75
70
65
60
55
50
45
40
35
30
25
20
15
10

5 mm

BACCHUS

CNS 18/10 poliert





N° 31600
Esslöffel



N° 31601
Essgabel



N° 31602
Tafelmesser Vollheft



N° 31603
Dessertlöffel



N° 31604
Dessertgabel



N° 31605
Dessertmesser Vollheft



N° 31606
Kaffelöffel



N° 31607
Mokkalöffel



N° 31610
Limonadenlöffel

260
255
250
245
240
235
230
225
220
215
210
205
200
195
190
185
180
175
170
165
160
155
150
145
140
135
130
125
120
115
110
105
100
95
90
85
80
75
70
65
60
55
50
45
40
35
30
25
20
15
10
5 mm

Baguette

INOX 18/10, poli



Banholzer



N° 30210
Cuillère de table



N° 30211
Fourchette de table



N° 30212
Couteau de table à manche creux



N° 31090
Couteau de table à manche creux



N° 31091
Couteau de table à manche creux



N° 30233
Couteau de table à manche creux



N° 30213
Cuillère à dessert



N° 30214
Fourchette à dessert



N° 30215
Couteau à dessert à manche creux



N° 30234
Couteau à dessert à manche creux



N° 31092
Couteau à dessert à manche creux



N° 30216
Cuillère à café



N° 30217
Cuillère à moka



N° 30229
Cuillère à limonade



N° 30221
Cuillère à gourmet



N° 30219
Couteau à poisson



N° 30220
Couteau à poisson



N° 30222
Cuillère à légume



N° 30223
Fourchette à légume



N° 31025
Couteau à steak, lame pointue



N° 30218
Fourchette à gâteau



N° 30227
Pelle à tarte



N° 30225
Louche

Baguette 2006

INOX 18/10, poli

260
255
250
245
240
235
230
225
220
215
210
205
200
195
190
185
180
175
170
165
160
155
150
145
140
135
130
125
120
115
110
105
100
95
90
85
80
75
70
65
60
55
50
45
40
35
30
25
20
15
10
5 mm



Banholzer



N° 31110
Cuillère de table,
longueur 20.3 cm



N° 31111
Fourchette de table,
longueur 20.5 cm



N° 31112
Couteau de table Monobloc,
longueur 22.9 cm



N° 31115
Cuillère à dessert



N° 31116
Fourchette à dessert



N° 31117
Couteau à dessert Monobloc



N° 31113
Cuillère à café



N° 31114
Cuillère à moka



N° 31118
Couteau à poisson



N° 31119
Cuillère à gourmet

260
255
250
245
240
235
230
225
220
215
210
205
200
195
190
185
180
175
170
165
160
155
150
145
140
135
130
125
120
115
110
105
100
95
90
85
80
75
70
65
60
55
50
45
40
35
30
25
20
15
10
5 mm

Beatrice

INOX 18/10, poli





N° 31145
Cuillère de table



N° 31146
Fourchette de table



N° 31147
Couteau de table à manche creux



N° 30089
Couteau de table à manche plein



N° 31149
Cuillère à dessert



N° 31150
Fourchette à dessert



N° 31151
Couteau à dessert à manche creux



N° 31166
Couteau à beurre Monobloc



N° 31148
Cuillère à café



N° 31152
Cuillère à moka



N° 31153
Fourchette à gâteau



N° 31161
Pelle à tarte



N° 31154
Cuillère à limonade



N° 31155
Cuillère à gourmet



N° 31156
Couteau à poisson



N° 31157
Couteau à poisson



N° 31158
Cuillère à légume



N° 31162
Cuillère à salade



N° 31163
Fourchette à salade



N° 31160
Louche



N° 31165
Cuillère à soup/-spaghetti



N° 31164
Couteau à steak

260
255
250
245
240
235
230
225
220
215
210
205
200
195
190
185
180
175
170
165
160
155
150
145
140
135
130
125
120
115
110
105
100
95
90
85
80
75
70
65
60
55
50
45
40
35
30
25
20
15
10

Bramante

INOX 18/10, poli



5 mm



N° 31400
Cuillère de table



N° 31401
Fourchette de table



N° 31402
Couteau de table Monobloc,
dentelé



N° 31403
Cuillère à dessert



N° 31404
Fourchette à dessert



N° 31405
Couteau à dessert Monobloc,
dentelé



N° 31406
Cuillère à café



N° 31407
Cuillère à moka



N° 31408
Fourchette à gâteau



N° 31409
Couteau à poisson



N° 31410
Cuillère à légume



N° 31411
Fourchette de service

260
255
250
245
240
235
230
225
220
215
210
205
200
195
190
185
180
175
170
165
160
155
150
145
140
135
130
125
120
115
110
105
100
95
90
85
80
75
70
65
60
55
50
45
40
35
30
25
20
15
10
5 mm

Caba

Acier 18/0, poli (magnétique)



Banholzer



N° 30870
Cuillère de table
(magnétique)



N° 30871
Fourchette de table
(magnétique)



N° 30872
Couteau de table Monobloc
(magnétique)



N°30873
Cuillère à café
(magnétique)

260
255
250
245
240
235
230
225
220
215
210
205
200
195
190
185
180
175
170
165
160
155
150
145
140
135
130
125
120
115
110
105
100
95
90
85
80
75
70
65
60
55
50
45
40
35
30
25
20
15
10

Capri

INOX 18/10, poli



Banholzer



N° 30321
Cuillère de table



N° 30322
Fourchette de table



N° 30323
Couteau de table à manche plein



N° 30944
Cuillère à dessert



N° 30945
Fourchette à dessert



N° 30946
Couteau à dessert à manche plein



N° 30324
Cuillère à café



N° 30947
Cuillère à moka



N° 30948
Cuillère à limonade

260
255
250
245
240
235
230
225
220
215
210
205
200
195
190
185
180
175
170
165
160
155
150
145
140
135
130
125
120
115
110
105
100
95
90
85
80
75
70
65
60
55
50
45
40
35
30
25
20
15
10

Chateau

INOX 18/10, poli



5 mm



N° 31170
Cuillère de table



N° 31171
Fourchette de table



N° 31172
Couteau de table à manche plein



N° 31187
Couteau à steak



N° 31174
Cuillère à dessert



N° 31175
Fourchette à dessert



N° 31176
Couteau à dessert



N° 31189
Couteau à beurre



N° 31173
Cuillère à café



N° 31177
Cuillère à moka



N° 31184
Pelle à tarte



N° 31178
Cuillère à gourmet



N° 31179
Couteau à poisson



N° 31180
Couteau à poisson



N° 31181
Cuillère à légume



N° 31182
Fourchette à légume



N° 31183
Louche



N° 31188
Cuillère à bouillon



N° 31185
Cuillère à salade



N° 31186
Fourchette à salade

260
255
250
245
240
235
230
225
220
215
210
205
200
195
190
185
180
175
170
165
160
155
150
145
140
135
130
125
120
115
110
105
100
95
90
85
80
75
70
65
60
55
50
45
40
35
30
25
20
15
10

City

Acier 18/0, poli (magnétique)



Banholzer



N° 31331
Cuillère de table
(magnétique)



N° 31332
Fourchette de table
(magnétique)



N° 31333
Couteau de table Monobloc WS
(magnétique)



N° 31334
Cuillère à dessert
(magnétique)



N° 31335
Fourchette à dessert
(magnétique)



N° 31336
Couteau à dessert Monobloc WS
(magnétique)



N° 31337
Cuillère à café
(magnétique)



N° 31338
Cuillère à moka
(magnétique)



N° 31339
Cuillère à limonade
(magnétique)

260
255
250
245
240
235
230
225
220
215
210
205
200
195
190
185
180
175
170
165
160
155
150
145
140
135
130
125
120
115
110
105
100
95
90
85
80
75
70
65
60
55
50
45
40
35
30
25
20
15
10

Ellade

INOX 18/10, poli



5 mm



N° 31412
Cuillère de table



N° 31413
Fourchette de table



N° 31414
Couteau de table Monobloc



N° 31415
Cuillère à dessert



N° 31416
Fourchette à dessert



N° 31417
Couteau à dessert Monobloc



N° 31418
Cuillère à café



N° 31419
Cuillère à moka

260
255
250
245
240
235
230
225
220
215
210
205
200
195
190
185
180
175
170
165
160
155
150
145
140
135
130
125
120
115
110
105
100
95
90
85
80
75
70
65
60
55
50
45
40
35
30
25
20
15
10

Europa

INOX 18/10, poli



Banholzer



N° 30907
Cuillère de table



N° 30908
Fourchette de table



N° 30909
Couteau de table Monobloc



N° 30912
Cuillère à dessert



N° 30913
Fourchette à dessert



N° 30914
Couteau à dessert Monobloc



N° 30910
Cuillère à café



N° 30911
Cuillère à moka



N° 30915
Cuillère à limonade

260
255
250
245
240
235
230
225
220
215
210
205
200
195
190
185
180
175
170
165
160
155
150
145
140
135
130
125
120
115
110
105
100
95
90
85
80
75
70
65
60
55
50
45
40
35
30
25
20
15
10
5 mm

Faro

INOX 18/10, poli





N° 31455
Cuillère de table



N° 31456
Fourchette de table



N° 31457
Couteau de table à manche plein



N° 31459
Cuillère à dessert



N° 31460
Fourchette à dessert



N° 31461
Couteau à dessert à manche plein



N° 31475
Couteau à beurre



N° 31458
Cuillère à café



N° 31462
Cuillère à moka



N° 31474
Cuillère à bouillon



N° 31464
Cuillère à limonade



N° 31463
Fourchette à gâteau



N° 31471
Pelle à tarte



N° 31466
Couteau à poisson



N° 31467
Fourchette à poisson



N° 31468
Cuillère à légume



N° 31469
Fourchette à légume



N° 31465
Cuillère à gourmet



N° 31472
Fourchette à steak/-spaghetti



N° 31473
Cuillère à soup/-spaghetti



N° 31470
Louche

260
255
250
245
240
235
230
225
220
215
210
205
200
195
190
185
180
175
170
165
160
155
150
145
140
135
130
125
120
115
110
105
100
95
90
85
80
75
70
65
60
55
50
45
40
35
30
25
20
15
10

Gamma

INOX 18/10, poli



5 mm



N° 31381
Cuillère de table



N° 31380
Fourchette de table



N° 31382
Couteau de table Monobloc



N° 31383
Cuillère à café



N° 31384
Cuillère à moka

260
255
250
245
240
235
230
225
220
215
210
205
200
195
190
185
180
175
170
165
160
155
150
145
140
135
130
125
120
115
110
105
100
95
90
85
80
75
70
65
60
55
50
45
40
35
30
25
20
15
10

Hit

INOX 18/10, poignée mat



Banholzer



N° 30512
Cuillère de table



N° 30513
Fourchette de table



N° 30514
Couteau de table à manche creux



N° 30515
Cuillère à dessert



N° 30516
Fourchette à dessert



N° 30517
Couteau à dessert à manche creux



N° 30518
Cuillère à café



N° 30519
Cuillère à moka



N° 30520
Fourchette à gâteau



N° 30522
Fourchette à poisson



N° 30523
Cuillère à légume



N° 30524
Fourchette à légume



N° 30525
Cuillère à limonade

260
255
250
245
240
235
230
225
220
215
210
205
200
195
190
185
180
175
170
165
160
155
150
145
140
135
130
125
120
115
110
105
100
95
90
85
80
75
70
65
60
55
50
45
40
35
30
25
20
15
10

Horizont

INOX 18/10, poli



5 mm



N° 30411
Cuillère de table



N° 30412
Fourchette de table



N° 30413
Couteau de table à manche plein



N° 30414
Cuillère à dessert



N° 30415
Fourchette à dessert



N° 30416
Couteau à dessert à manche plein



N° 30417
Cuillère à café



N° 30418
Cuillère à moka



N° 30419
Fourchette à gâteau



N° 30427
Pelle à tarte



N° 30420
Couteau à poisson



N° 30421
Couteau à poisson



N° 30422
Cuillère à gourmet



N° 30423
Cuillère à légume



N° 30424
Fourchette à légume



N° 30426
Louche

260
255
250
245
240
235
230
225
220
215
210
205
200
195
190
185
180
175
170
165
160
155
150
145
140
135
130
125
120
115
110
105
100
95
90
85
80
75
70
65
60
55
50
45
40
35
30
25
20
15
10

Hotel

INOX 18/10, poli



Banholzer



N° 30932
Cuillère de table



N° 30933
Fourchette de table



N° 30935
Couteau de table Monobloc



N° 30936
Cuillère à dessert



N° 30937
Fourchette à dessert



N° 30939
Couteau à dessert Monobloc



N° 30940
Cuillère à café



N° 30941
Cuillère à moka

260
255
250
245
240
235
230
225
220
215
210
205
200
195
190
185
180
175
170
165
160
155
150
145
140
135
130
125
120
115
110
105
100
95
90
85
80
75
70
65
60
55
50
45
40
35
30
25
20
15
10

Karinalda

INOX 18/10 et acier 18/0 (magnétique), poli



Banholzer



N° 39192
Cuillère de table



N° 39193
Fourchette de table



N° 39194
Couteau de table à manche creux



N° 39196
Cuillère à dessert



N° 39197
Fourchette à dessert



N° 39206
Cuillère à limonade



N° 39200
Cuillère à café



N° 39201
Cuillère à moka



N° 39209
Fourchette à gâteau



N° 39205
Pelle à tarte



N° 39189
Cuillère de table
(magnétique)



N° 39190
Fourchette de table
(magnétique)



N° 39195
Couteau de table Monobloc
(magnétique)



N° 39207
Couteau de table NEW Monobloc
(magnétique)



N° 39187
Cuillère à dessert
(magnétique)



N° 39188
Fourchette à dessert
(magnétique)



N° 39199
Couteau à dessert Monobloc
(magnétique)



N° 39203
Couteau à steak/pizza Monobloc
(magnétique)



N° 39191
Cuillère à café
(magnétique)



N° 39204
Cuillère à moka
(magnétique)



N° 39208
Fourchette à gâteau
(magnétique)

Lausanne

INOX 18/10, poignée mat





N° 30605
Cuillère de table



N° 30606
Fourchette de table



N° 30607
Couteau de table à manche creux



N° 30608
Couteau de table Monobloc



N° 30609
Cuillère à dessert



N° 30610
Fourchette à dessert



N° 30611
Couteau à dessert Monobloc



N° 30612
Cuillère à café



N° 30613
Cuillère à moka



N° 30614
Fourchette à gâteau



N° 30617
Cuillère à limonade

260
255
250
245
240
235
230
225
220
215
210
205
200
195
190
185
180
175
170
165
160
155
150
145
140
135
130
125
120
115
110
105
100
95
90
85
80
75
70
65
60
55
50
45
40
35
30
25
20
15
10

Living

INOX 18/10, poli



Banholzer



N° 31435
Cuillère de table



N° 31436
Fourchette de table



N° 31437
Couteau de table à manche plein



N° 31439
Cuillère à dessert



N° 31440
Fourchette à dessert



N° 31441
Couteau à dessert à manche plein



N° 31438
Cuillère à café



N° 31442
Cuillère à moka



N° 31443
Fourchette à gâteau



N° 31433
Fourchette à gâteau



N° 31445
Couteau à poisson



N° 31446
Couteau à poisson



N° 31447
Cuillère à légume



N° 31448
Fourchette à légume



N° 31449
Louche



N° 31450
Pelle à tarte



N° 31451
Cuillère à soup/-spaghetti



N° 31444
Cuillère à limonade



N° 31452
Accessoires "Coffee Stick"



N° 31453
Cuillère à gourmet



N° 31434
Fourchette à gâteau et cocktail

260
255
250
245
240
235
230
225
220
215
210
205
200
195
190
185
180
175
170
165
160
155
150
145
140
135
130
125
120
115
110
105
100
95
90
85
80
75
70
65
60
55
50
45
40
35
30
25
20
15
10

Lugano

INOX 18/10, poli



Banholzer



N° 31051
Cuillère de table



N° 31050
Fourchette de table



N° 31052
Couteau de table, monobloc



N° 31055
Cuillère à dessert



N° 31056
Fourchette à dessert



N° 31057
Couteau à dessert, monobloc



N° 31053
Cuillère à café



N° 31054
Cuillère à moka



N° 31058
Fourchette à gâteau

260
255
250
245
240
235
230
225
220
215
210
205
200
195
190
185
180
175
170
165
160
155
150
145
140
135
130
125
120
115
110
105
100
95
90
85
80
75
70
65
60
55
50
45
40
35
30
25
20
15
10

Miracle

INOX 18/10, poli



Banholzer



N° 31390
Cuillère de table



N° 31391
Fourchette de table



N° 31392
Couteau de table à manche plein



N° 31393
Cuillère à dessert



N° 31394
Fourchette à dessert



N° 31395
Couteau à dessert à manche plein



N° 31396
Cuillère à café



N° 31397
Cuillère à moka



N° 31398
Fourchette à gâteau



N° 31399
Couteau à poisson

260
255
250
245
240
235
230
225
220
215
210
205
200
195
190
185
180
175
170
165
160
155
150
145
140
135
130
125
120
115
110
105
100
95
90
85
80
75
70
65
60
55
50
45
40
35
30
25
20
15
10

Montana

INOX 18/10, poli



5 mm



N° 30668
Cuillère de table



N°30669
Fourchette de table



N° 30670
Couteau de table à manche creux



N° 30671
Cuillère à dessert



N° 30672
Fourchette à dessert



N°30673
Couteau à dessert à manche creux



N° 30674
Cuillère à café



N° 30675
Cuillère à moka



N° 30676
Fourchette à gâteau

260
255
250
245
240
235
230
225
220
215
210
205
200
195
190
185
180
175
170
165
160
155
150
145
140
135
130
125
120
115
110
105
100
95
90
85
80
75
70
65
60
55
50
45
40
35
30
25
20
15
10

Nuovo Milano

INOX 18/10, poli



5 mm



N° 30362
Cuillère de table



N° 30363
Fourchette de table



N° 30364
Couteau de table à manche creux



N° 30365
Cuillère à dessert



N° 30366
Fourchette à dessert



N° 30367
Couteau à dessert à manche creux



N° 30368
Cuillère à café



N° 30369
Cuillère à moka



N° 30370
Fourchette à gâteau



N° 30371
Couteau à poisson



N° 30372
Couteau à poisson



N° 30374
Cuillère à légume



N° 30375
Fourchette à légume



N° 30376
Louche



N° 30377
Couvert à salade (paire)



N° 30378
Pelle à tarte



N° 30380
Cuillère à limonade



N° 30381
Cuillère à glace



N° 30382
Cuillère à thé

260
255
250
245
240
235
230
225
220
215
210
205
200
195
190
185
180
175
170
165
160
155
150
145
140
135
130
125
120
115
110
105
100
95
90
85
80
75
70
65
60
55
50
45
40
35
30
25
20
15
10

Palma

INOX 18/10, poli



Banholzer



N° 30011
Cuillère de table



N° 30012
Fourchette de table



N° 30013
Couteau de table à manche creux



N° 30014
Cuillère à dessert



N° 30015
Fourchette à dessert



N° 30016
Couteau à dessert à manche creux



N° 30017
Cuillère à café



N° 30018
Cuillère à moka



N° 30019
Cuillère à gourmet



N° 30020
Cuillère à limonade



N° 31501
Cuillère à légume



N° 31502
Fourchette à légume



N° 31504
Louche



N° 31505
Pelle à tarte



N° 31506
Cuillère à salade



N° 31507
Fourchette à salade

Modèle PALMA avec poignée mat
>>>

260
255
250
245
240
235
230
225
220
215
210
205
200
195
190
185
180
175
170
165
160
155
150
145
140
135
130
125
120
115
110
105
100
95
90
85
80
75
70
65
60
55
50
45
40
35
30
25
20
15
10

Palma

INOX 18/10, poignée mat



Banholzer



N° 30920
Cuillère de table
(poignée mat)



N° 30921
Fourchette de table
(poignée mat)



N° 30922
Couteau de table à manche creux
(poignée mat)



N° 30923
Cuillère à dessert
(poignée mat)



N° 30924
Fourchette à dessert
(poignée mat)



N° 30925
Couteau à dessert à manche creux
(poignée mat)



N° 30926
Cuillère à café
(poignée mat)



N° 30927
Cuillère à moka
(poignée mat)



N° 30928
Cuillère à gourmet
(poignée mat)



N° 30929
Cuillère à limonade
(poignée mat)

260
255
250
245
240
235
230
225
220
215
210
205
200
195
190
185
180
175
170
165
160
155
150
145
140
135
130
125
120
115
110
105
100
95
90
85
80
75
70
65
60
55
50
45
40
35
30
25
20
15
10

Pitagora

INOX 18/10, poli



Banholzer



N° 30880
Cuillère de table



N° 30881
Fourchette de table



N° 30883
Couteau de table Monobloc



Nr. 30882
Couteau de table à manche creux



N° 30884
Cuillère à dessert



N° 30885
Fourchette à dessert



N° 30887
Couteau à dessert Monobloc



N° 30888
Cuillère à café



N° 30889
Cuillère à moka



N° 30890
Fourchette à gâteau



N° 30891
Couteau à poisson



N° 30892
Couteau à poisson



N° 30903
Fourchette à huître



N° 30904
Fourchette à escargot



N° 30893
Cuillère à gourmet



N° 30901
Cuillère à limonade



N° 30902
Cuillère à glace



N° 30894
Cuillère à légume



N° 30895
Fourchette à légume



N° 30897
Louche

260
255
250
245
240
235
230
225
220
215
210
205
200
195
190
185
180
175
170
165
160
155
150
145
140
135
130
125
120
115
110
105
100
95
90
85
80
75
70
65
60
55
50
45
40
35
30
25
20
15
10

Portofino

INOX 18/10, poignée mat



Banholzer

5 mm



N° 30980
Cuillère de table



N° 30981
Fourchette de table



N° 30982
Couteau de table à manche creux,
lame forgé



N° 30985
Cuillère à dessert



N° 30986
Fourchette à dessert



N° 30987
Couteau à dessert à manche
creux, lame forgé



N° 30983
Cuillère à café



N° 30984
Cuillère à moka



N° 30990
Fourchette à gâteau



N° 30989
Couteau à poisson

260
255
250
245
240
235
230
225
220
215
210
205
200
195
190
185
180
175
170
165
160
155
150
145
140
135
130
125
120
115
110
105
100
95
90
85
80
75
70
65
60
55
50
45
40
35
30
25
20
15
10

Premium

Acier inoxydable



Banholzer

5 mm



N° 30810
Cuillère de table



N° 30811
Fourchette de table



N° 30813
Couteau de table à manche plein



N° 30814
Cuillère à dessert



N° 30815
Fourchette à dessert



N° 30817
Couteau à dessert à manche plein



N° 30818
Cuillère à café



N° 30819
Cuillère à moka



N° 30820
Fourchette à gâteau



N° 30821
Couteau à poisson



N° 30828
Cuillère à limonade

260
255
250
245
240
235
230
225
220
215
210
205
200
195
190
185
180
175
170
165
160
155
150
145
140
135
130
125
120
115
110
105
100
95
90
85
80
75
70
65
60
55
50
45
40
35
30
25
20
15
10

Rio Elite

INOX 18/10, poignée mat



Banholzer



N° 31101
Cuillère de table



N° 31100
Fourchette de table



N° 31102
Couteau de table



N° 31104
Cuillère à dessert



N° 31105
Fourchette à dessert



N° 31107
Couteau à dessert



N° 31103
Cuillère à café



N° 31106
Cuillère à moka



N° 31108
Couteau à poisson

260
255
250
245
240
235
230
225
220
215
210
205
200
195
190
185
180
175
170
165
160
155
150
145
140
135
130
125
120
115
110
105
100
95
90
85
80
75
70
65
60
55
50
45
40
35
30
25
20
15
10

Ritz

INOX 18/10, poli



5 mm

Banholzer



N° 31370
Cuillère de table



N° 31371
Fourchette de table



N° 31372
Couteau de table Monobloc



N° 31357
Couteau de table à manche creux



N° 31373
Cuillère à dessert



N° 31374
Fourchette à dessert



N° 31375
Couteau à dessert Monobloc



N° 31358
Couteau à dessert à manche creux



N° 31376
Cuillère à café



N° 31377
Cuillère à moka



N° 31378
Cuillère à légume



N° 31379
Fourchette à légume



N° 31359
Louche

260
255
250
245
240
235
230
225
220
215
210
205
200
195
190
185
180
175
170
165
160
155
150
145
140
135
130
125
120
115
110
105
100
95
90
85
80
75
70
65
60
55
50
45
40
35
30
25
20
15
10
5 mm

Roma

INOX 18/10, poli





N° 31300
Cuillère de table



N° 31301
Fourchette de table



N° 31302
Couteau de table à manche plein,
dentelé



N° 31314
Cuillère à soup-/spaghetti



N° 31304
Cuillère à dessert



N° 31305
Fourchette à dessert



N° 31306
Couteau à dessert à manche plein



N° 31303
Cuillère à café



N° 31307
Cuillère à moka



N° 31315
Cuillère à bouillon



N° 31308
Fourchette à gâteau



N° 31313
Pelle à tarte



N° 31309
Cuillère à limonade



N° 31310
Couteau à poisson



N° 31316
Couteau à beurre



N° 31311
Cuillère à légume



N° 31312
Fourchette à légume

260
255
250
245
240
235
230
225
220
215
210
205
200
195
190
185
180
175
170
165
160
155
150
145
140
135
130
125
120
115
110
105
100
95
90
85
80
75
70
65
60
55
50
45
40
35
30
25
20
15
10

Swing

INOX 18/10, poli



5 mm



N° 31492
Cuillère de table



N° 31493
Fourchette de table



N° 31494
Couteau de table Monobloc



N° 31495
Cuillère à dessert



N° 31496
Fourchette à dessert



N° 31497
Couteau à dessert Monobloc



N° 31498
Cuillère à café



N° 31499
Cuillère à moka

260
255
250
245
240
235
230
225
220
215
210
205
200
195
190
185
180
175
170
165
160
155
150
145
140
135
130
125
120
115
110
105
100
95
90
85
80
75
70
65
60
55
50
45
40
35
30
25
20
15
10

Turin

INOX 18/10, poli



Banholzer



N° 31560
Cuillère de table



N° 31561
Fourchette de table



N° 31562
Couteau de table à manche creux



N° 31563
Couteau de table à manche plein



N° 31565
Cuillère à dessert



N° 31566
Fourchette à dessert



N° 31567
Couteau à dessert à manche plein



N° 31564
Cuillère à café



N° 31568
Cuillère à moka



N° 31569
Fourchette à gâteau



N° 31575
Pelle à tarte



N° 31570
Cuillère à limonade



N° 31571
Couteau à poisson



N° 31572
Cuillère à légume



N° 31573
Fourchette à légume



N° 31574
Louche



N° 31576
Fourchette à steak



N° 31577
Cuillère à soup-/spaghetti

260
255
250
245
240
235
230
225
220
215
210
205
200
195
190
185
180
175
170
165
160
155
150
145
140
135
130
125
120
115
110
105
100
95
90
85
80
75
70
65
60
55
50
45
40
35
30
25
20
15
10

Ventura

INOX 18/10, poli



Banholzer

5 mm



N° 30850
Cuillère de table



N° 30851
Fourchette de table



N° 30852
Couteau de table, acier plein



N° 30853
Couteau de table Monobloc



N° 30854
Cuillère à dessert



N° 30855
Fourchette à dessert



N° 30856
Couteau à dessert, acier plein



N° 30857
Couteau à dessert Monobloc



N° 30858
Cuillère à café



N° 30859
Cuillère à moka



N° 30860
Fourchette à gâteau



N° 30861
Couteau à poisson



N° 30862
Couteau à poisson

260
255
250
245
240
235
230
225
220
215
210
205
200
195
190
185
180
175
170
165
160
155
150
145
140
135
130
125
120
115
110
105
100
95
90
85
80
75
70
65
60
55
50
45
40
35
30
25
20
15
10

640

Acier 18/0 (magnétique)



5 mm

Banholzer



N° 30660
Cueillir de table
(magnétique)



N° 30661
Fourchette de table
(magnétique)



N° 30662
Couteau de table Monobloc
(magnétique)



N° 30663
Cuillère à café
(magnétique)



N° 30664
Cuillère à moka
(magnétique)

260
255
250
245
240
235
230
225
220
215
210
205
200
195
190
185
180
175
170
165
160
155
150
145
140
135
130
125
120
115
110
105
100
95
90
85
80
75
70
65
60
55
50
45
40
35
30
25
20
15
10

Event

INOX 18/10, poli



5 mm

Banholzer



N° 31277
Cuillère, longueur 20 cm



N° 31276
Fourchette, longueur 20 cm



N° 31278
Couteau à steak,
longueur 21.5 cm



N° 31279
Fourchette Food,
longueur 11.5 cm

Casserole à manche NOSER GUSTO

INOX 18/10, tous feux, fond thermo-diffuseur à plusieurs revêtements, fabrication suisse

ø 16 cm	2.00 litres	N° 40053
ø 18 cm	3.00 litres	N° 40058
ø 20 cm	4.00 litres	N° 40148
ø 22 cm	5.00 litres	N° 40149



Casserole basse NOSER GUSTO

INOX 18/10, tous feux, fond thermo-diffuseur à plusieurs revêtements, fabrication suisse

ø 24 cm	4.25 litres	N° 40169
ø 28 cm	6.50 litres	N° 40179
ø 32 cm	10.00 litres	N° 40183



Faitout ¾ haut NOSER GUSTO

INOX 18/10, tous feux, fond thermo-diffuseur à plusieurs revêtements, fabrication suisse

ø 24 cm	6.50 litres	N° 40184
ø 28 cm	10.00 litres	N° 40185
ø 32 cm	16.00 litres	N° 40186



Casserole à manche NOSER NINA

INOX 18/10, tous feux, fond thermo-diffuseur à plusieurs revêtements, fabrication suisse

ø 16 cm	1.50 litre	N° 41520
ø 18 cm	2.00 litres	N° 41521
ø 20 cm	3.00 litres	N° 41522

toujours avec couvercle



Casserole de service NOSER NINA

INOX 18/10, tous feux, fond thermo-diffuseur à plusieurs revêtements, fabrication suisse

ø 18 cm	2.00 litres	N° 41523
ø 20 cm	3.00 litres	N° 41524

toujours avec couvercle



**Cocotte mi-haute NOSER NINA**

INOX 18/10, tous feux, fond thermo-diffuseur à plusieurs revêtements, fabrication suisse

ø 20 cm
ø 22 cm4.00 litres
4.50 litresN° 41525
N° 41526

toujours avec couvercle

**Cocotte haute NOSER NINA**

INOX 18/10, tous feux, fond thermo-diffuseur à plusieurs revêtements, fabrication suisse

ø 22 cm

7.50 litres

N° 41527

toujours avec couvercle

**Élément de cuisson NOSER NINA**

INOX 18/10, fabrication suisse

ø 18/22 cm

N° 41528

**Couvercle NOSER NINA**

INOX 18/10, fabrication suisse

ø 16 cm
ø 18 cm
ø 20 cm
ø 22 cmN° 41529
N° 41530
N° 41531
N° 41532**Marmite NOSER**

INOX 18/10, modèle extra lourd (adaptée également à l'induction)

ø 22 cm	hauteur	19.0 cm	7.00 litres	N° 40001
ø 24 cm	hauteur	22.0 cm	9.00 litres	N° 40002
ø 26 cm	hauteur	26.0 cm	12.00 litres	N° 40003
ø 28 cm	hauteur	28.0 cm	17.00 litres	N° 40004
ø 30 cm	hauteur	31.0 cm	20.00 litres	N° 40005
ø 32 cm	hauteur	33.0 cm	25.00 litres	N° 40006
ø 36 cm	hauteur	37.0 cm	35.00 litres	N° 40007
ø 40 cm	hauteur	41.0 cm	48.00 litres	N° 40008
ø 44 cm	hauteur	45.0 cm	65.00 litres	N° 40009
ø 48 cm	hauteur	49.0 cm	85.00 litres	N° 40010

Faitout NOSER

INOX 18/10, modèle extra lourd, haut (adaptée également à l'induction)

ø 16 cm	hauteur	11.0 cm	2.00 litres	N° 40054
ø 18 cm	hauteur	12.5 cm	3.00 litres	N° 40011
ø 20 cm	hauteur	13.5 cm	4.00 litres	N° 40012
ø 22 cm	hauteur	14.0 cm	5.00 litres	N° 40013
ø 24 cm	hauteur	16.0 cm	6.00 litres	N° 40014
ø 26 cm	hauteur	16.5 cm	8.00 litres	N° 40015
ø 28 cm	hauteur	18.0 cm	11.00 litres	N° 40016
ø 30 cm	hauteur	19.0 cm	12.50 litres	N° 40017
ø 32 cm	hauteur	20.0 cm	15.00 litres	N° 40018
ø 36 cm	hauteur	22.0 cm	21.00 litres	N° 40019
ø 40 cm	hauteur	25.0 cm	29.50 litres	N° 40020
ø 44 cm	hauteur	26.0 cm	38.00 litres	N° 40021



Casserole NOSER

INOX 18/10, modèle extra lourd, basse (adaptée également à l'induction)

ø 16 cm	hauteur	8.5 cm	1.00 litre	N° 40022
ø 18 cm	hauteur	8.5 cm	1.50 litre	N° 40023
ø 22 cm	hauteur	8.5 cm	3.00 litres	N° 40025
ø 24 cm	hauteur	10.0 cm	4.00 litres	N° 40026
ø 26 cm	hauteur	10.5 cm	5.00 litres	N° 40027
ø 28 cm	hauteur	11.0 cm	6.25 litres	N° 40028
ø 30 cm	hauteur	12.0 cm	7.50 litres	N° 40029
ø 32 cm	hauteur	13.0 cm	9.50 litres	N° 40030
ø 36 cm	hauteur	14.5 cm	13.50 litres	N° 40031
ø 40 cm	hauteur	16.0 cm	18.50 litres	N° 40032



Casserole à manche NOSER

INOX 18/10, modèle extra lourd, haute (adaptée également à l'induction)

ø 16 cm	hauteur	11.0 cm	2.00 litres	N° 40055
ø 18 cm	hauteur	12.5 cm	3.00 litres	N° 40056
ø 20 cm	hauteur	13.5 cm	4.00 litres	N° 40033
ø 22 cm	hauteur	14.5 cm	5.00 litres	N° 40034
ø 24 cm	hauteur	15.5 cm	6.00 litres	N° 40035
ø 26 cm	hauteur	16.5 cm	8.00 litres	N° 40036
ø 28 cm	hauteur	18.0 cm	11.00 litres	N° 40037
ø 30 cm	hauteur	19.0 cm	12.50 litres	N° 40038
ø 32 cm	hauteur	20.0 cm	15.00 litres	N° 40039
ø 36 cm	hauteur	22.0 cm	21.00 litres	N° 40040
ø 40 cm	hauteur	25.0 cm	29.50 litres	N° 40041
ø 44 cm	hauteur	26.0 cm	38.00 litres	N° 40042



Casserole à manche NOSER

INOX 18/10, modèle extra lourd, basse (adaptée également à l'induction)

ø 16 cm	hauteur	8.5 cm	1.00 litre	N° 40057
ø 18 cm	hauteur	8.5 cm	1.50 litre	N° 40043
ø 20 cm	hauteur	8.5 cm	2.25 litres	N° 40044
ø 22 cm	hauteur	8.5 cm	3.00 litres	N° 40045
ø 24 cm	hauteur	10.0 cm	4.00 litres	N° 40046
ø 26 cm	hauteur	10.5 cm	5.00 litres	N° 40047
ø 28 cm	hauteur	11.0 cm	6.25 litres	N° 40048
ø 30 cm	hauteur	12.0 cm	7.50 litres	N° 40049
ø 32 cm	hauteur	13.0 cm	9.50 litres	N° 40050
ø 36 cm	hauteur	14.5 cm	13.50 litres	N° 40051
ø 40 cm	hauteur	16.0 cm	18.50 litres	N° 40052



Poêle à frire NOSER

INOX 18/10, modèle extra lourd (adaptée également à l'induction)

ø 20 cm	N° 40060
ø 24 cm	N° 40061
ø 28 cm	N° 40062
ø 32 cm	N° 40063
ø 36 cm	N° 40064
ø 40 cm	N° 40065



Sauteuse NOSER

INOX 18/10, modèle extra lourd (adaptée également à l'induction)



ø 18 cm
ø 20 cm
ø 24 cm
ø 26 cm

N° 40059
N° 40066
N° 40067
N° 40068

Sauteuse NOSER SWISS HOTEL

INOX 18/10 (adaptée également à l'induction)



ø 18 cm
ø 20 cm
ø 24 cm
ø 26 cm

N° 40075
N° 40076
N° 40077
N° 40078

Sauteuse NOSER FUTURA

INOX 18/10 (adaptée également à l'induction)



ø 11 cm
ø 16 cm
ø 18 cm
ø 20 cm
ø 24 cm
ø 26 cm

N° 40199
N° 40194
N° 40197
N° 40196
N° 40195
N° 40198

Dimensions: bord intérieur supérieur

Sauteuse APOLLO

INOX 18/10 (adaptée également à l'induction)



ø 16 cm
ø 18 cm
ø 20 cm
ø 22 cm
ø 24 cm
ø 28 cm

1.00 litre	N° 41976
1.50 litre	N° 41977
2.00 litres	N° 41978
2.70 litres	N° 41979
3.40 litres	N° 41980
4.00 litres	N° 42372

Sauteuse NOSER GUSTO

INOX 18/10, matériau plusieurs couches (adaptée également à l'induction)



ø 16 cm
ø 18 cm
ø 20 cm
ø 24 cm
ø 26 cm

N° 42330
N° 42331
N° 42332
N° 42333
N° 42334

Sauteuse TRIGON

INOX 18/10 (adaptée également à l'induction)

ø 14 cm

N° 40406



Sauteuse TRIGON

INOX 18/10 (adaptée également à l'induction)

ø 16 cm

ø 18 cm

ø 20 cm

ø 24 cm

N° 40407

N° 40408

N° 40409

N° 40410



Sauteuse TRIGON

INOX 18/10, enduite (adaptée également à l'induction)

ø 20 cm

ø 24 cm

N° 40448

N° 40449



SauteuseAluminium, anti-adhésive
(pas pour induction)

ø 32 cm

hauteur: 9 cm

N° 41975



Sauteuse EXCALIBURINOX 18/10, anti-adhésive
(pour induction)

ø 28 cm

hauteur: 9 cm

N° 41964



Sauteuse ORION

INOX 18/10, anti-adhésive (pour induction)

ø 18 cm
ø 20 cmhauteur: 7.5 cm
hauteur: 7.5 cmN° 49000
N° 49001

Sauteuse ORION

INOX 18/10 (pour induction)

ø 18 cm
ø 20 cmhauteur: 7.5 cm
hauteur: 7.5 cmN° 49002
N° 49003

Poêle à frire ORION

INOX 18/10, anti-adhésive (pour induction)

ø 20 cm
ø 24 cm
ø 26 cm
ø 28 cm
ø 30 cmhauteur: 4.5 cm
hauteur: 5.0 cm
hauteur: 5.5 cm
hauteur: 5.5 cm
hauteur: 6.0 cmN° 49004
N° 49005
N° 49006
N° 49007
N° 49008

Poêle à frire ORION

INOX 18/10 (pour induction)

ø 20 cm
ø 24 cm
ø 26 cm
ø 28 cm
ø 30 cmhauteur: 4.5 cm
hauteur: 5.0 cm
hauteur: 5.5 cm
hauteur: 5.5 cm
hauteur: 8.0 cmN° 49009
N° 49010
N° 49011
N° 49012
N° 49013

Poêle à frire ORION PROF

INOX 18/10 (pour induction)

ø 18 cm
ø 20 cm
ø 22 cm
ø 24 cm
ø 28 cmhauteur: 7.5 cm
hauteur: 8.0 cm
hauteur: 8.5 cm
hauteur: 9.0 cm
hauteur: 8.5 cmN° 49022
N° 49023
N° 49024
N° 49025
N° 49026

Poêle à frire ORION PROF

INOX 18/10, anti-adhésive (pour induction)

ø 20 cm	hauteur: 4.6 cm	N° 49027
ø 24 cm	hauteur: 4.6 cm	N° 49028
ø 26 cm	hauteur: 4.6 cm	N° 49029
ø 28 cm	hauteur: 4.6 cm	N° 49030



Poêle à frire URANUS BLACK

INOX 18/10, anti-adhésive (pour induction)

ø 20 cm	hauteur: 4.5 cm	N° 49014
ø 24 cm	hauteur: 5.0 cm	N° 49015
ø 26 cm	hauteur: 5.0 cm	N° 49016
ø 28 cm	hauteur: 5.5 cm	N° 49017



Poêle à frire VENUS

INOX 18/10, anti-adhésive (pour induction)

ø 20 cm	hauteur: 4.0 cm	N° 49018
ø 24 cm	hauteur: 4.0 cm	N° 49019
ø 26 cm	hauteur: 5.0 cm	N° 49020
ø 28 cm	hauteur: 5.0 cm	N° 49021



Marmite NOSER SWISS HOTEL

INOX 18/10 (adaptée également à l'induction)

ø 20 cm	hauteur	19.0 cm	5.50 litres	N° 40080
ø 22 cm	hauteur	21.0 cm	7.00 litres	N° 40081
ø 24 cm	hauteur	23.0 cm	9.00 litres	N° 40082
ø 26 cm	hauteur	26.0 cm	12.00 litres	N° 40083
ø 30 cm	hauteur	31.0 cm	20.00 litres	N° 40084



Faitout NOSER SWISS HOTEL

INOX 18/10 (adaptée également à l'induction)

ø 18 cm	hauteur	13.0 cm	3.00 litres	N° 40085
ø 20 cm	hauteur	14.0 cm	4.00 litres	N° 40086
ø 22 cm	hauteur	15.0 cm	5.00 litres	N° 40087
ø 24 cm	hauteur	16.0 cm	6.50 litres	N° 40088
ø 26 cm	hauteur	17.0 cm	8.00 litres	N° 40089
ø 30 cm	hauteur	19.0 cm	12.00 litres	N° 40090



Casserole NOSER SWISS HOTEL
INOX 18/10, basse (adaptée également à l'induction)



ø 24 cm	hauteur	11.5 cm	5.00 litres	N° 40091
ø 26 cm	hauteur	12.5 cm	6.50 litres	N° 40092
ø 30 cm	hauteur	13.0 cm	7.50 litres	N° 40093

Casserole NOSER SWISS HOTEL
INOX 18/10, 3/4 haute (adaptée également à l'induction)



ø 18 cm	hauteur	13.0 cm	3.00 litres	N° 40094
ø 20 cm	hauteur	14.0 cm	4.00 litres	N° 40095
ø 22 cm	hauteur	15.0 cm	5.00 litres	N° 40096
ø 24 cm	hauteur	16.0 cm	6.50 litres	N° 40097
ø 26 cm	hauteur	17.0 cm	8.00 litres	N° 40098
ø 30 cm	hauteur	19.0 cm	12.00 litres	N° 40099

Casserole à manche NOSER SWISS HOTEL
INOX 18/10, basse (adaptée également à l'induction)



ø 18 cm	hauteur	9.0 cm	2.00 litres	N° 40180
ø 20 cm	hauteur	9.5 cm	2.50 litres	N° 40180
ø 22 cm	hauteur	10.5 cm	3.50 litres	N° 40181
ø 24 cm	hauteur	11.5 cm	5.00 litres	N° 40101
ø 26 cm	hauteur	12.0 cm	6.50 litres	N° 40102
ø 30 cm	hauteur	13.0 cm	7.50 litres	N° 40182

Bain-Marie NOSER SWISS HOTEL
INOX 18/10



Avec manche

ø 14 cm	hauteur	16.0 cm	2.50 litres	N° 40103
ø 16 cm	hauteur	18.0 cm	3.00 litres	N° 40104
ø 18 cm	hauteur	20.0 cm	5.00 litres	N° 40105
ø 22 cm	hauteur	21.0 cm	7.50 litres	N° 40106

Avec étrier

ø 14 cm	hauteur	16.0 cm	2.50 litres	N° 40107
ø 16 cm	hauteur	18.0 cm	3.00 litres	N° 40108
ø 18 cm	hauteur	20.0 cm	5.00 litres	N° 40109

Couvercle NOSER
INOX 18/10



ø 16 cm	N° 40110	ø 30 cm	N° 40117
ø 18 cm	N° 40111	ø 32 cm	N° 40118
ø 20 cm	N° 40112	ø 36 cm	N° 40119
ø 22 cm	N° 40113	ø 40 cm	N° 40120
ø 24 cm	N° 40114	ø 44 cm	N° 40121
ø 26 cm	N° 40115	ø 48 cm	N° 40122
ø 28 cm	N° 40116		

Casserole à manche NOSER STANDARD

INOX 18/10, avec manche métallique isolé (adaptée également à l'induction)

ø 14 cm	hauteur	9.0 cm	1.25 litre	N° 40123
ø 16 cm	hauteur	10.0 cm	1.75 litre	N° 40124
ø 18 cm	hauteur	11.0 cm	2.50 litres	N° 40125
ø 20 cm	hauteur	12.0 cm	3.50 litres	N° 40126
ø 22 cm	hauteur	13.0 cm	4.50 litres	N° 40127
ø 24 cm	hauteur	14.0 cm	6.00 litres	N° 40128



Cocotte NOSER STANDARD

INOX 18/10, haute (adaptée également à l'induction)

ø 20 cm	hauteur	19.0 cm	5.50 litres	N° 40129
ø 22 cm	hauteur	21.0 cm	7.50 litres	N° 40130
ø 24 cm	hauteur	23.0 cm	10.00 litres	N° 40131
ø 28 cm	hauteur	28.0 cm	17.00 litres	N° 40132



Cocotte NOSER STANDARD

INOX 18/10, mi-haute (adaptée également à l'induction)

ø 18 cm	hauteur	13.0 cm	3.00 litres	N° 40133
ø 20 cm	hauteur	14.0 cm	4.00 litres	N° 40134
ø 22 cm	hauteur	15.0 cm	5.00 litres	N° 40135
ø 24 cm	hauteur	16.0 cm	6.50 litres	N° 40136



Cocotte NOSER STANDARD

INOX 18/10, basse (adaptée également à l'induction)

ø 16 cm	hauteur	8.0 cm	1.50 litre	N° 40137
ø 18 cm	hauteur	9.0 cm	2.00 litres	N° 40138
ø 20 cm	hauteur	9.5 cm	2.50 litres	N° 40139
ø 22 cm	hauteur	10.5 cm	3.50 litres	N° 40140
ø 24 cm	hauteur	11.5 cm	5.00 litres	N° 40141



Couvercle NOSER

INOX 18/10, pour la série STANDARD

ø 14 cm	N° 40142
ø 16 cm	N° 40143
ø 18 cm	N° 40144
ø 20 cm	N° 40145
ø 22 cm	N° 40146
ø 24 cm	N° 40147





Marmitte à bouillon DE BUYER
INOX 18/10 (adaptée également à l'induction)

ø 24 cm	hauteur	24.0 cm	10.00 litre	N° 42530
ø 28 cm	hauteur	28.0 cm	16.00 litre	N° 42531
ø 32 cm	hauteur	32.0 cm	24.00 litre	N° 42532
ø 36 cm	hauteur	36.0 cm	35.00 litre	N° 42533
ø 40 cm	hauteur	38.0 cm	45.00 litre	N° 42534



Marmitte DE BUYER
INOX 18/10 (adaptée également à l'induction)

ø 24 cm	hauteur	14.5 cm	6.00 litre	N° 42535
ø 28 cm	hauteur	18.0 cm	10.00 litre	N° 42536
ø 32 cm	hauteur	20.0 cm	15.00 litre	N° 42537
ø 36 cm	hauteur	22.0 cm	20.00 litre	N° 42538
ø 40 cm	hauteur	25.0 cm	28.00 litre	N° 42539

I



Casserole basse DE BUYER
INOX 18/10 (adaptée également à l'induction)

ø 32 cm	hauteur	16.0 cm	12.00 litre	N° 42540
---------	---------	---------	-------------	----------



Couvercle DE BUYER
INOX 18/10

ø 24 cm	N° 42541
ø 28 cm	N° 42542
ø 32 cm	N° 42543
ø 36 cm	N° 42544
ø 40 cm	N° 42545



Casserole
INOX 18/10, 2 poignées (adaptée également à l'induction)

ø 28 cm	N° 40234
ø 32 cm	N° 40238
ø 36 cm	N° 40239

Marmite APOLLO

INOX 18/10 (adaptée également à l'induction)

ø 20 cm	hauteur	16.0 cm	5.00 litres	N° 42340
ø 24 cm	hauteur	19.0 cm	8.00 litres	N° 42341
ø 30 cm	hauteur	24.0 cm	16.00 litres	N° 42342
ø 36 cm	hauteur	32.0 cm	32.00 litres	N° 42343



Faitout APOLLO

INOX 18/10 (adaptée également à l'induction)

ø 16 cm	hauteur	9.0 cm	1.50 litre	N° 42344
ø 18 cm	hauteur	10.0 cm	2.20 litres	N° 42345
ø 20 cm	hauteur	11.0 cm	3.00 litres	N° 42346
ø 22 cm	hauteur	12.0 cm	4.00 litres	N° 42347
ø 24 cm	hauteur	13.0 cm	5.40 litres	N° 42348
ø 28 cm	hauteur	15.0 cm	8.40 litres	N° 42350
ø 30 cm	hauteur	18.0 cm	12.00 litres	N° 42351
ø 36 cm	hauteur	22.0 cm	21.00 litres	N° 42352



Casserole APOLLO

INOX 18/10 (adaptée également à l'induction)

ø 14 cm	hauteur	8.0 cm	1.00 litre	N° 42353
ø 16 cm	hauteur	9.0 cm	1.50 litre	N° 42354
ø 18 cm	hauteur	10.0 cm	2.20 litres	N° 42355
ø 20 cm	hauteur	11.0 cm	3.00 litres	N° 42356
ø 22 cm	hauteur	12.0 cm	4.00 litres	N° 42357



Casserole à manche APOLLO

INOX 18/10 (adaptée également à l'induction)

ø 24 cm	hauteur	7.0 cm	2.50 litres	N° 42358
ø 28 cm	hauteur	8.0 cm	4.00 litres	N° 42359



Couvercle APOLLO

INOX 18/10

ø 14 cm	N° 42361
ø 16 cm	N° 42362
ø 18 cm	N° 42363
ø 20 cm	N° 42364
ø 22 cm	N° 42365
ø 24 cm	N° 42366
ø 28 cm	N° 42368
ø 30 cm	N° 42369
ø 36 cm	N° 42370





Marmite EXPO
INOX 18/10, induction

ø 24 cm	hauteur	24.0 cm	10.75 litres	N° 40480
ø 28 cm	hauteur	25.0 cm	15.25 litres	N° 40481
ø 32 cm	hauteur	32.0 cm	25.75 litres	N° 40482
ø 36 cm	hauteur	36.0 cm	36.50 litres	N° 40483
ø 40 cm	hauteur	38.0 cm	47.75 litres	N° 40484



Casserole EXPO (haute)
INOX 18/10, induction

ø 24 cm	hauteur	14.0 cm	6.25 litres	N° 40485
ø 28 cm	hauteur	16.0 cm	9.75 litres	N° 40486
ø 32 cm	hauteur	18.0 cm	14.50 litres	N° 40487
ø 36 cm	hauteur	21.0 cm	21.25 litres	N° 40488
ø 40 cm	hauteur	23.0 cm	28.75 litres	N° 40489



Casserole EXPO (basse)
INOX 18/10, induction

ø 28 cm	hauteur	11.0 cm	6.75 litres	N° 40491
ø 32 cm	hauteur	13.0 cm	10.50 litres	N° 40492
ø 36 cm	hauteur	15.0 cm	14.75 litres	N° 40493



Casserole à manche EXPO (basse)
INOX 18/10, induction

ø 20 cm	hauteur	8.0 cm	2.25 litres	N° 40477
---------	---------	--------	-------------	----------



Casserole à manche EXPO
INOX 18/10, induction

ø 16 cm	hauteur	11.0 cm	2.00 litres	N° 40478
ø 20 cm	hauteur	12.0 cm	3.75 litres	N° 40479

Couvercle EXPO
INOX 18/10

ø 20 cm
ø 24 cm
ø 28 cm
ø 32 cm
ø 36 cm
ø 40 cm

N° 40494
N° 40495
N° 40496
N° 40497
N° 40498
N° 40499



Casserole

INOX 18/10 (adaptée également à l'induction)

ø 18 cm	hauteur	10.0 cm	2.50 litres	N° 42304
ø 18 cm	hauteur	13.0 cm	3.20 litres	N° 42303



Marmite BUENO

Fonte d'aluminium, induction, avec revêtement antiadhésif, avec couvercle

ø 28 cm	Hauteur	12.5 cm	Nr. 40514
---------	---------	---------	-----------

Couvercle BUENO, verre/INOX, seul	Nr. 40515
-----------------------------------	-----------



AMT fonte d'aluminium avec "Lotan-Coating"

Avant la première utilisation, nettoyer le produit avec de l'eau chaude et du produit pour vaisselles.

Après l'utilisation, toujours nettoyer avec de l'eau chaude et du produit pour vaisselles.

L'utilisation de graisses ou d'huiles résistantes à la chaleur prévient aux résines de goudron et d'autres résidus. En plus la propriété antiadhésif se prolonge.



Faitout AMT

Alu-fonte, aussi pour induction, avec poignées

ø 32 cm	Hauteur	8.0 cm	N° 42448
ø 32 cm	Hauteur	12.0 cm	N° 42449





Cocotte AMT

Alu-fonte, aussi pour induction, avec poignées

ø 20 cm	Hauteur	12.0 cm		N° 42447
ø 24 cm	Hauteur	14.0 cm		N° 42481
ø 32 cm	Hauteur	16.0 cm		N° 42450
ø 32 cm	Hauteur	21.0 cm		N° 42451



Plat à rôtir AMT

Alu-fonte, aussi pour induction

32 x 22 cm	Hauteur	12.0 cm	6.00 litre	N° 42452
41 x 28 cm	Hauteur	13.0 cm	11.00 litre	N° 42454



Couvercle AMT

Alu-fonte

32 x 22 cm	pour Plat à rôtir N°42452	N° 42480
------------	---------------------------	----------



Plat à rôtir AMT

Alu-fonte, aussi pour induction, avec poignées

33 x 21 cm	Hauteur	6.0 cm	N° 42479
------------	---------	--------	----------



Couvercle en verre AMT

Pour plat à rôtir AMT (article 42479)

33 x 21 cm	N° 42482
------------	----------

Résistant jusqu'à 240 °C

Couvercle plat à rôtir AMT

Alu-fonte, aussi pour induction

32 x 22 cm	Hauteur	5.5 cm
41 x 28 cm	Hauteur	5.5 cm

N° 42453
N° 42455



Wok AMT

Alu-fonte, aussi pour induction, avec poignées

ø 32 cm	Hauteur	11.0 cm
ø 36 cm	Hauteur	11.0 cm

N° 42456
N° 42457

Fond plat



Wok AMT

Alu-fonte, aussi pour induction, avec manche

ø 32 cm	Hauteur	10.0 cm
ø 36 cm	Hauteur	10.0 cm

N° 42458
N° 42459

Fond plat



Poêle à poisson AMT

Alu-fonte, aussi pour induction, avec manche

Dimensions: 41 x 27 cm

N° 40377



Bac GN AMT

Alu-fonte, aussi pour induction, sans poignées

GN 1/1-020 mm
GN 1/1-060 mm

N° 42464
N° 42466

GN 1/2-020 mm
GN 1/2-060 mm

N° 42460
N° 42462

GN 2/4-020 mm
GN 2/4-060 mm

N° 42472
N° 42474





Bac GN AMT

Alu-fonte, aussi pour induction, avec poignées

GN 1/1-020 mm
GN 1/1-060 mmN° 42465
N° 42467GN 1/2-020 mm
GN 1/2-060 mmN° 42461
N° 42463GN 2/4-020 mm
GN 2/4-060 mmN° 42473
N° 42475**Bac GN AMT**

Alu-fonte, aussi pour induction, sans poignées, avec fond rainuré

GN 1/1-020 mm
GN 1/1-060 mmN° 42468
N° 42470**Bac GN AMT**

Alu-fonte, aussi pour induction, avec poignées, avec fond rainuré

GN 1/1-020 mm
GN 1/1-060 mmN° 42469
N° 42471**Couvercle en verre AMT**

Bouton avec évacuation permanent

ø 32 cm

N° 42476

Bouton résistant à la chaleur jusqu'à 240°C

**Couvercle en verre AMT**

Bouton avec évacuation permanent

32 x 22 cm
41 x 28 cmN° 42477
N° 42478

Bouton résistant à la chaleur jusqu'à 240°C

Poêle de wok

Induction, avec manche

ø 24 cm	Hauteur	7.0 cm	N° 40463
ø 30 cm	Hauteur	7.8 cm	N° 40464

Fond plat



Poêle lyonnaise BLACK STAR

Acier

ø 20 cm	N° 40278
ø 24 cm	N° 40279
ø 28 cm	N° 40280
ø 32 cm	N° 40281
ø 36 cm	N° 40282



Poêle à frire NOSER

INOX 18/10, TITAN

Plaque d'acier avec revêtement antiadhésif en titane haute qualité

Le renouvellement du revêtement est possible

ø 18 cm	N° 40287
ø 24 cm	N° 40288
ø 28 cm	N° 40289



Poêle à frire NOSER

INOX 18/10, TITAN, haute

Plaque d'acier avec revêtement antiadhésif en titane haute qualité

Le renouvellement du revêtement est possible, manche vissé

ø 24 cm	N° 41986
---------	----------



Poêle à frire INDUSTAR

Acier INOX, avec revêtement antiadhésif (adaptée également à l'induction)

ø 20 cm	N° 40290
ø 24 cm	N° 40291
ø 28 cm	N° 40292
ø 32 cm	N° 40293





Poêle à frire CHEF

Avec revêtement antiadhésif (adaptée également à l'induction)

ø 40 cm

N° 40219



Poêle à frire

INOX 18/10, sans revêtement antiadhésif (adaptée également à l'induction)

ø 32 cm

N° 40375



Poêle à paella

INOX 18/10 (adaptée également à l'induction)

ø 36 cm** avec 2 poignées en laiton

N° 40324

** avec poignées 47.0 cm



Poêle à paella CHEF

INOX 18/10 (adaptée également à l'induction)

ø 36 cm** avec 2 poignées en laiton
Modèle lourd

N° 40378

** avec poignées 47.5 cm

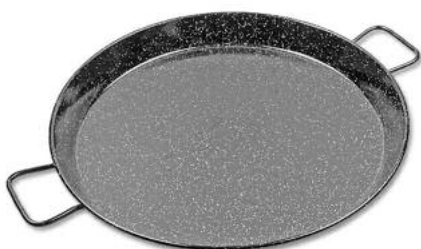

Poêle à paella PARTY

Acier émaillé

ø 46 cm** avec 2 poignées

N° 40504

** avec poignées 59.5 cm

Cloison INOX 18/10, 2 parties

(ne convient pas pour les sauces)

N° 52186

Cloison INOX 18/10, 3 parts

(ne convient pas pour les sauces)

N° 52187

Wok TRIGON

INOX 18/10 (adaptée également à l'induction)

ø 36 cm avec manche

N° 42374



Fond circulaire

Wok JAMES

INOX 18/10 (adaptée également à l'induction)

ø 36 cm avec manche

N° 41988



Fond circulaire

Wok APOLLO

INOX 18/10 (adaptée également à l'induction)

ø 26 cm avec manche
ø 32 cm avec mancheN° 41981
N° 41982

Fond plat

Wok NOSER

Multicouches acier chrome et INOX 18/10 (adaptée également à l'induction)

ø 36 cm avec manche et poignée

N° 40334



Wok

Plaque d'acier, idéale pour l'induction

ø 36 cm avec manche

N° 41987





Wok

Fonte (adaptée également à l'induction)

ø 37 cm

2 poignées

N° 42376

Pièces de rechange:
Couvercle en verre
Grille

N° 42377

N° 42378

Fond plat

**Wok SUS**

INOX 18/10 (adaptée également à l'induction)

ø 36 cm

avec manche et poignée

N° 41901

Fond plat

**Wok INDUC**

INOX 18/10 (adaptée également à l'induction)

ø 36 cm

avec manche

N° 41963

Fond plat (ø 20 cm)

**Anneau support pour WOK**

INOX 18/10, bordé

ø 22 cm

hauteur 7 cm

N° 42375

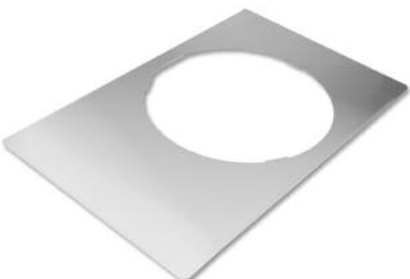
**Support WOK**

INOX 18/10

GN1/1

N° 41989

Tru ø 27.5 cm

Grande poêle à frire

Fonte, manche amovible

ø 80 cm
ø 65 cm
ø 55 cm

N° 40440
N° 40442
N° 40444

feux gaz adaptés, voir onglet 10, articles 60063 et 60059



Grande poêle à frire

Fonte, manche amovible, avec paroi de séparation, partagé en deux

ø 80 cm
ø 65 cm

N° 40441
N° 40443

feux gaz adaptés, voir onglet 10, articles 60063 et 60059



Poêle à griller MELIOR

Fonte

Dimensions: 26 x 26 cm

Couvercle émail pour poêle

N° 40330

N° 40331



Poêle à griller MELIOR

Fonte

ø 33 cm

N° 40332



Poêle à frire/service

Fer forgé, manche plat

ø 20 cm
ø 24 cm
ø 28 cm
ø 32 cm

N° 40342
N° 40344
N° 40346
N° 40348



**Plat à rôtir PYREX**

Verre

Dimensions: 30 x 20 cm
Dimensions: 35 x 23 cm
Dimensions: 39 x 25 cm

N° 40429
N° 40430
N° 40431

**Plat PYREX**

Verre, avec couvercle

ovale

4.50 litres

N° 40434

**Plat PYREX**

Verre, avec couvercle

rond
rond
rond
rond

0.65 litre
1.25 litre
2.00 litres
3.00 litres

N° 40435
N° 40436
N° 40437
N° 40438

**Cocotte CREUSET**

Fonte

ronde ø 20 cm
ronde ø 22 cm
ronde ø 24 cm
ronde ø 26 cm
ronde ø 28 cm

noire
noire
noire
noire
noire

N° 40465
N° 40466
N° 40467
N° 40468
N° 40469

ovale longueur 28 cm
ovale longueur 31 cm
ovale longueur 35 cm

noire
noire
noire

N° 40470
N° 40471
N° 40472

**Cocotte**

Alliage fonte émaillé, avec couvercle, rouge

ø 10 cm
12 x 9 cm

Hauteur 8 cm
Hauteur 8 cm

ronde
ovale

N° 42906
N° 42908

Cocotte

Alliage fonte emailé, avec couvercle, noire

ø 10 cm	Hauteur 8 cm	ronde	N° 42907
12 x 9 cm	Hauteur 8 cm	ovale	N° 42909



Cocotte

Complet en alliage fonte, avec couvercle, noire

ø 10 cm	Hauteur 8 cm	ronde	N° 42982
12 x 9 cm	Hauteur 8 cm	ovale	N° 42983



Cocotte-minute DUROMATIC TOP

INOX 18/10, avec 2 poignées, adapté à l'induction

ø 22 cm	hauteur: 22.1 cm	8.00 litres	N° 40533
---------	------------------	-------------	----------



Cuiseur à pâtes TENDER

INOX 18/10, complet

6 secteur cuit-pâtes court, avec couvercle, adapté à l'induction

72 x 38.3 cm	hauteur 33 cm	22.00 litres	N° 41580
--------------	---------------	--------------	----------

Marmite TENDER INOX 18/10, seul	38.3 x 35.4 x 23.7 cm	N° 41581
Couvercle TENDER INOX 18/10, seul	35.5 x 32.5 x 9.4 cm	N° 41582
Secteur cuit-pâtes TENDER court, 3 pièces	14.0 x 10.5 x 18.0 cm	N° 41583
Secteur cuit-pâtes TENDER longue, seul	30.0 x 14.0 x 18.0 cm	N° 41584



Support de couvercle

Chromé, pour 8 couvercles

Hauteur 64 cm	N° 40563
---------------	----------





Casserole bain-marie
INOX 18/10, avec poignées (sans couvercle)

15.5 x 10.5 x 5.5 cm	0.50 litre*	N° 41550
15.5 x 10.5 x 7.5 cm	1.00 litre*	N° 41551
15.5 x 15.5 x 7.5 cm	1.50 litre*	N° 41552
15.5 x 10.5 x 16.0 cm	2.50 litres*	N° 41553
15.5 x 15.5 x 16.0 cm	3.50 litres*	N° 41554
24.0 x 24.0 x 7.5 cm	4.00 litres	N° 41555
15.5 x 15.5 x 23.5 cm	5.00 litres*	N° 41556
24.0 x 24.0 x 16.0 cm	9.00 litres	N° 41557
24.0 x 24.0 x 23.5 cm	13.00 litres	N° 41558

* tailles standards



Couvercle pour casserole bain-marie
INOX 18/10

15.5 x 10.5 cm	N° 41560
15.5 x 15.5 cm	N° 41561
24.0 x 24.0 cm	N° 41562



Pot pour louches NOSER
INOX 18/10

ø 14 cm	Hauteur 18 cm	capacité 2 litres	N° 40632
---------	---------------	-------------------	----------

(sorbetière)



Plats universels WEZ

Plastique

29 x 21 cm	Hauteur 6 cm	gris	N° 41585
36 x 29 cm	Hauteur 6 cm	gris	N° 41586
48 x 36 cm	Hauteur 10 cm	gris	N° 41587
29 x 21 cm	Hauteur 6 cm	transparent	N° 41591



Passoire à légumes
INOX 18/10, sans rebord de fond

ø extérieur 40 cm	ø intérieur 36 cm	N° 41608
-------------------	-------------------	----------

Passoire à légumes

INOX 18/10, avec rebord de fond

ø extérieur 41.5 cm

ø intérieur 40 cm

N° 41612



Passoire à légumes

INOX 18/10

ø 24 cm

ø 28 cm

N° 41616

N° 41617



Passoire à légumes

INOX 18/10, avec rebord de fond, version lourde

ø 40 cm

ø 50 cm

ø 60 cm

N° 41627

N° 41628

N° 41629



Passoire à légumes

INOX 18/10, avec rebord de fond, 2 anses

ø 24 cm

N° 41635



Passoire à salade

Plastique

ø 27 cm

blanc

N° 41633

Couleurs selon disponibilités



Bol de cuisine
INOX 18/10, poli, avec rebord borduré



ø 18 cm	1.00 litre	N° 41675
ø 20 cm	1.50 litre	N° 41676
ø 24 cm	2.75 litres	N° 41677
ø 28 cm	4.25 litres	N° 41678
ø 32 cm	6.00 litres	N° 41679
ø 36 cm	9.00 litres	N° 41680
ø 40 cm	12.00 litres	N° 41681

Bol moussoir
INOX 18/10, avec poignées



ø 22 cm	2.70 litres	N° 41658
ø 26 cm	4.00 litres	N° 41659
ø 32 cm	9.50 litres	N° 41660
ø 36 cm	12.00 litres	N° 41661
ø 40 cm	14.40 litres	N° 41662

Bol pâtissier
INOX 18/10, brosse, avec rebord borduré



ø 16.0 cm	0.75 litre	N° 41666
ø 20.0 cm	1.50 litre	N° 41667
ø 25.0 cm	3.00 litres	N° 41668
ø 27.0 cm	4.00 litres	N° 41669
ø 29.5 cm	5.00 litres	N° 41670
ø 33.0 cm	8.00 litres	N° 41671
ø 39.0 cm	14.00 litres	N° 41672

Bols en matière plastique, voir également onglet 6

Litre
INOX 18/10



avec division de mesure	1.50 litre	N° 40593
-------------------------	------------	----------

Litre
INOX 18/10, avec bac verseur et division de mesure



1.00 litre	N° 40560
2.00 litre	N° 40562

Pot à lait (litre)

INOX 18/10, fond conducteur thermique

Divisions 100g

1.00 litre
2.00 litresN° 40619
N° 40645Idéal pour le chauffage de petites quantités de lait, etc.
convient aux cuisinières à induction

Gobelet doseur

Plastique clair

Graduations 0.25 litre et 100 ml
Graduations 0.25 litre et 100 ml0.50 litre
1.00 litreN° 40554
N° 40555

Gobelet doseur

Plastique

Résistant aux chocs
Résistant aux chocs0.50 litre
1.00 litreN° 40557
N° 40558

Gobelet doseur

Plastique

Résistant aux chocs

Graduation 0.5 litre et 100 ml

5.00 litre

N° 40559



Gobelet doseur

Plastique

Résistant aux chocs
Résistant aux chocs

Graduation 0.25 litre et 100 ml

1.00 litre
2.00 litreN° 40570
N° 40571



Litre
INOX 18/10, avec graduation par 100 grammes

ø 11 cm
ø 14 cm

1.00 litre
2.00 litres

N° 40607
N° 40608



Seau à mesurer
INOX 18/10, étalonné, avec rebord de fond et bec verseur
1 litre graduations

10.00 litres
15.00 litres

N° 40617
N° 40618



Ensemble de tasses de mesure
INOX 18/10

1/4, 1/3, 1/2, 1/1 Tasse
60 ml, 80 ml, 125 ml et 250 ml

N° 40648



Ensemble de cuillères doseuses
INOX 18/10

1/8, 1/4, 1/2, 1/1 cuillère à thé, 1 cuillère à soupe

N° 40687



Louche
INOX 18/10, avec manche en plastique

90 g ø 7 cm

N° 44473

Bidon de transport

INOX 18/10, avec rebord de fond, avec couvercle, poignée et bec verseur

Hauteur	27 cm	5.00 litres	N° 40620
Hauteur	35 cm	10.00 litres	N° 40622
Hauteur	44 cm	20.00 litres	N° 40624

Non adapté à la conservation de sauces pour salades



Bidon à lait

INOX 18/10, poli, avec couvercle

2.00 litres	N° 40625
3.00 litres	N° 40626
5.00 litres	N° 40627



Bidon de transport

INOX 18/10, avec rebord de fond, avec couvercle et poignée

Hauteur	34 cm	10.00 litres	N° 40651
Hauteur	40 cm	15.00 litres	N° 40652
Hauteur	44 cm	20.00 litres	N° 40653

Non adapté à la conservation de sauces pour salades



Bidon de transport

INOX 18/10, avec rebord de fond et 2 poignées, sans couvercle

ø 27 cm	Hauteur	37.5 cm	20.00 litres	N° 40656
ø 30 cm	Hauteur	37.5 cm	25.00 litres	N° 40657
ø 30 cm	Hauteur	44.0 cm	30.00 litres	N° 40658
ø 35 cm	Hauteur	55.0 cm	50.00 litres	N° 40659
ø 40 cm	Hauteur	60.0 cm	75.00 litres	N° 40660
ø 45 cm	Hauteur	67.0 cm	100.00 litres	N° 40661
ø 55 cm	Hauteur	67.0 cm	150.00 litres	N° 40662

Non adapté à la conservation de sauces pour salades



Couvercle pour bidon de transport

INOX 18/10

ø 27 cm	N° 40663
ø 30 cm	N° 40664
ø 35 cm	N° 40665
ø 40 cm	N° 40666
ø 45 cm	N° 40667
ø 55 cm	N° 40668





Bac BLANCO
INOX 18/10, avec couvercle et structure roulante

ø 43 Hauteur 49.5 cm 50.00 litres N° 40746



Bac universel
Plastique, blanc, sans couvercle

ø 33 cm* Hauteur 62.5 cm 50.00 litres N° 40688
ø 42 cm* Hauteur 64.0 cm 75.00 litres N° 40691
ø 42 cm* Hauteur 83.5 cm 110.00 litres N° 40694

* diamètre du fond

Couvercle pour 50 litres N° 40689
Couvercle pour 75 litres N° 40692
Couvercle pour 110 litres N° 40695



Bac universel
Plastique, blanc, avec couvercle

ø 31.0 cm* Hauteur 43 cm 35.00 litres N° 40747
ø 36.0 cm* Hauteur 50 cm 50.00 litres N° 40685
ø 38.5 cm* Hauteur 59 cm 75.00 litres N° 40686

* diamètre du fond



Structure roulante VARIOFLEX
INOX 18/10

Réglable de 32.5 à 48 cm N° 40705

Anticorrosion, avec roulettes silences et coins pare-chocs



Chariot
Plastique, charge admissible 200 kg

Dimensions: 60 x 40 cm N° 40708

(Taille standard pour 2 harasses de boissons côte à côte)

Chariot ROLLIBOY

Plastique, charge admissible 250 kg, 4 roulettes directrices

Dimensions: 60 x 40 cm rouge N° 40709

Chariot STAPELBOY, pour 15 ROLLIBOYS N° 40529



Chariot STAPELBOY

Acier inoxydable, pour 15 ROLLIBOYS

4 roues conductrices de ø 125 mm, dont deux avec frein, hauteur 140 cm (sans ROLLIBOYS) N° 40529

Chariot ROLLIBOY, rouge N° 40709

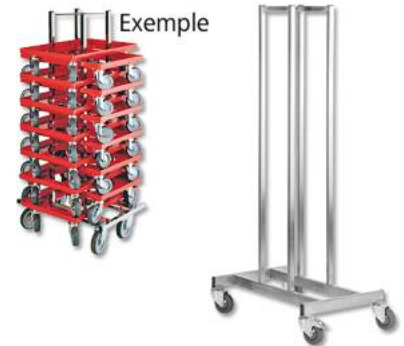

Bac universel RAKO

Gris, empilable, avec poignées-coquilles

40 x 30 x 12.0 cm	10.00 litres	N° 40712
40 x 30 x 17.0 cm	15.00 litres	N° 40713
40 x 30 x 22.0 cm	20.00 litres	N° 40714
40 x 30 x 27.0 cm	24.00 litres	N° 40715
40 x 30 x 32.5 cm	30.00 litres	N° 40716
60 x 40 x 07.5 cm	12.00 litres	N° 40717
60 x 40 x 12.0 cm	20.00 litres	N° 40718
60 x 40 x 17.0 cm	30.00 litres	N° 40719
60 x 40 x 22.0 cm	40.00 litres	N° 40720
60 x 40 x 32.5 cm	60.00 litres	N° 40721
60 x 40 x 42.5 cm	90.00 litres	N° 40722



Couvercle pour bac universel RAKO

40 x 30 cm	avec charnières	N° 40710
60 x 40 cm	avec charnières	N° 40711

Autres modèles sur demande



Bac universel

Plastique, gris, avec coulettes directrices (non adapté au contenus liquides)

Dimensions extérieures 85 x 60 x 61 cm N° 40723





Bac universel

Plastique, renforcé à la fibre de verre, avec roulettes directrices

Charge admissible 150 kg
(adapté au contenus liquides)

77.5 x 56 x 70 cm*

175.00 litres

N° 40728

*Dimensions extérieures



Chariot à matériel RIEBER

INOX 18/10, pour farine et sucre,
avec 4 roulettes directrices dont 2 avec système de blocage

62 x 42 x 60.5 cm*

90.00 litres

N° 40729

*Dimensions extérieures



Chariot à matériel RIEBER

Plastique, particulièrement adapté pour le sel
Avec 4 roulettes directrices dont 2 avec système de blocage, avec robinet de vidange

70 x 46 x 67 cm*

90.00 litres

N° 40730

*Dimensions extérieures



Chariot à matériel RUBBERMAID

Plastique, couvercle transparent, avec 4 roulettes directrices

74.3 x 33.3 x 71 cm*

79.00 litres

N° 40731

75.0 x 39.3 x 71 cm*

99.00 litres

N° 40732

75.5 x 45.7 x 71 cm*

116.00 litres

N° 40733

*Dimensions extérieures



Conteneurs à roulettes universels RIEBER

INOX 18/10

Avec couvercle et faux-châssis
Avec couvercle, roulettes soudées
Sans roulettes, sans couvercle

Hauteur 59 cm
Hauteur 53 cm
Hauteur 43 cm

N° 40735
N° 40736
N° 40737

Couvercle individuel

N° 40738

Chariot pour pommes de terre et légumes RIEBER

INOX 18/10, avec 4 roulettes directrices

Dont 2 avec système de blocage, avec plaque percée insérée, sans cuves

79 x 60 x 60 cm*	90.00	litres	N° 40739
79 x 60 x 60 cm*	160.00	litres	N° 40740

*Dimensions extérieures

Vanne à levier INOX 18/10, complète N° 70279



Seau NOSER

INOX 18/10

ø 26 cm	Hauteur	26 cm	12.00 litres	N° 40748
---------	---------	-------	--------------	----------



Panier NOSER

INOX 18/10

ø 26 cm	Hauteur	11 cm	5.00 litres	N° 40766
---------	---------	-------	-------------	----------



Couvercle NOSER

INOX 18/10

ø 26 cm	N° 40773
---------	----------



Seau

INOX 18/10, avec division par litres (non à article 40749)

ø 25.5 cm	Hauteur	24.0 cm	7.00 litres	N° 40749
ø 30.0 cm	Hauteur	25.0 cm	10.00 litres	N° 40750
ø 31.0 cm	Hauteur	27.0 cm	12.00 litres	N° 40751
ø 32.5 cm	Hauteur	31.0 cm	15.00 litres	N° 40752

Couvercle pour 7 litres N° 40745

Couvercle pour 10 litres N° 40756

Couvercle pour 12 litres N° 40757



**Seau**

INOX 18/10, avec double fond et division par litres

ø 30.0 cm	Hauteur	26.5 cm	10.00 litres	N° 40753
ø 31.0 cm	Hauteur	29.0 cm	12.00 litres	N° 40754
ø 32.5 cm	Hauteur	33.0 cm	15.00 litres	N° 40755

Couvercle pour 10 litres N° 40756
Couvercle pour 12 litres N° 40757

**Seau**

Plastique, blanc, avec échelle par litres

29 x 29 cm Hauteur 28 cm 14.00 litres N° 40764

Couvercle N° 40765

**Seau**

Polypropylen avec échelle par litres

10.00 Liter N° 40704

Convient pour aliments

**Passoire**

INOX 18/10

ø 24 cm manche 28.5 cm N° 40771

**Élément de cuisson pour pâtes**

INOX 18/10, pour casserole ø 36 cm

Division par 1/4

Élément 1/4 individuel N° 41846

pour Faitout N° 40488

Chinois

INOX 18/10, modèle lourd

ø 18 cm
ø 20 cm
ø 24 cm

N° 40777
N° 40778
N° 40779



Chinois

INOX 18/10, modèle léger

ø 14 cm
ø 18 cm
ø 24 cm

N° 40780
N° 40781
N° 40783



Chinois

INOX 18/10, avec mousseline

ø 20 cm
ø 24 cm

N° 40784
N° 40785



Louche à bouillon plate

INOX 18/10

ø10 cm Longueur totale 33 cm

N° 41906



Louche

INOX 18/10, sans soudure

ø 6 cm Longueur 30 cm 0.06 litre

N° 48039



Louche
INOX 18/10, d'une seule pièce



ø 5 cm	Longueur 27 cm	0.03 litre	N° 40788
ø 11 cm	Longueur 45 cm	0.33 litre	N° 41839

Louche sans raccord
INOX 18/10, d'une seule pièce



ø 6.5 cm (avec bec verseur)	Longueur 30 cm	0.07 litre	N° 41852
ø 6.5 cm	Longueur 30 cm	0.07 litre	N° 41853
ø 8.0 cm	Longueur 32 cm	0.12 litre	N° 41854
ø 9.0 cm	Longueur 32 cm	0.20 litre	N° 41855
ø 10 cm	Longueur 37 cm	0.25 litre	N° 41856
ø 12 cm	Longueur 40 cm	0.50 litre	N° 41857
ø 14 cm	Longueur 44 cm	0.75 litre	N° 41858
ø 16 cm	Longueur 47 cm	1.00 litre	N° 41859

Louche
INOX 18/10, sans attache, manche 200 mm



ø 50 mm	Capacité 30 ml	N° 40875
ø 65 mm	Capacité 70 ml	N° 40874
ø 80 mm	Capacité 120 ml	N° 40873
ø 90 mm	Capacité 200 ml	N° 40872

Louche avec bec verseur
INOX 18/10, sans attache, manche 200 mm



ø 20 mm	Capacité 15 ml	N° 40761
ø 52 mm	Capacité 40 ml	N° 40762
ø 70 mm	Capacité 80 ml	N° 40763

Louche
INOX 18/10



ø 60 mm	Capacité 60 ml	Longueur 28 cm	N° 41664
ø 70 mm	Capacité 80 ml	Longueur 35 cm	N° 41665

Louche

INOX 18/8, manche 250 mm, sans attache

ø 90 mm

Capacité 100 ml

N° 40846



Louche

INOX 18/10, manche en plastique

ø 9 cm

Longueur totale 48 cm

N° 40787



Louche perforée

INOX 18/8, sans soudure

ø 10 cm

Longueur totale 34 cm

N° 41534



Louche / écumoire / cuillère à légumes WACA

Mélamine, blanc

ø 9 cm
(1)

Longueur totale 30 cm

0.12 litre

N° 41690

Longueur
(3)

30.5 cm

N° 41692

(Mélamine: Résistant à la température de -30°C à +70°C)



Louche

Polycarbonate, noir

28 cm
28 cm(A)
(B)

avec trous

N° 41653

N° 41654

33 cm
33 cm(A)
(B)

avec trous

N° 41693

N° 41694



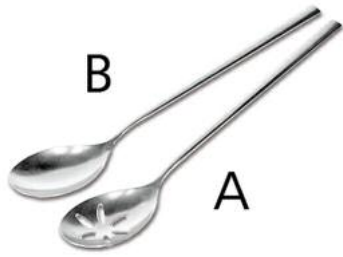

Louche
INOX 18/10

38 cm
38 cm

fendu (A)
(B)

N° 41687
N° 41688



Louche
INOX 18/10

ø 20 cm
ø 25 cm

Longueur 80 cm
Longueur 110 cm

2.00 litres
4.00 litres

N° 40802
N° 40803



Ecumoire sans raccord
INOX 18/10, plate, d'une seule pièce

ø 8 cm
ø 10 cm
ø 12 cm
ø 14 cm

Longueur du manche
Longueur du manche
Longueur du manche
Longueur du manche

38 cm
40 cm
47 cm
50 cm

N° 41862
N° 41863
N° 41864
N° 41865



Ecumoire
INOX 18/10, d'une seule pièce

ø 8 cm
ø 10 cm
ø 12 cm
ø 18 cm
ø 20 cm

Longueur
Longueur
Longueur
Longueur
Longueur

28 cm
30 cm
35 cm
59 cm
62 cm

N° 41871
N° 40812
N° 40813
N° 40810
N° 40811



Ecumoire
Plastique, noir

ø 11.5 cm

Longueur

36.5 cm

N° 41826

Ecumoire

INOX 18/10, manche tubulaire, plaque percée

ø 25 cm	Longueur du manche	90	cm	N° 40823
---------	--------------------	----	----	----------



Ecumoire

INOX 18/10, manche tubulaire, grille

ø 30 cm	Longueur du manche	50	cm	N° 40814
---------	--------------------	----	----	----------



Ecumoire

INOX 18/10, manche tubulaire, grille

ø 30 cm	Longueur du manche	100	cm	N° 40824
---------	--------------------	-----	----	----------



Spatule

Hêtre

Truelle 39 x 10.5 cm,	Longueur	100	cm	N° 40815
-----------------------	----------	-----	----	----------



Fouet

INOX 18/10, manche tubulaire

Longueur totale	95 cm	N° 40827
	115 cm	N° 40826
	135 cm	N° 40828





Egoutteuse à friture
Anticorrosion, extra-fort

ø 14 cm
ø 18 cm
ø 20 cm
ø 24 cm
ø 26 cm

N° 40831
N° 40832
N° 40833
N° 40834
N° 40835

14 x 14 cm carrée

N° 40836



Pelle à rôti
INOX 18/10, perforée

Longueur 40.5 cm

Lame

20 x 14 cm

N° 40864



Pelle à rôti
INOX 18/10

Longueur 50 cm

Lame

10 x 10 cm

N° 40842



Pelle à rôti ROESLE
INOX 18/10, d'une seule pièce

Longueur 38 cm
Longueur 67 cm

Lame
Lame

8.5 x 6.4 cm
15.5 x 13.5 cm

N° 40841
N° 40843



Pelle à rôti sans raccord
INOX 18/10, d'une seule pièce

Longueur du manche 36 cm

Lame

11 x 11 cm

N° 41870

Cuillère à Wok
INOX 18/10

Longueur totale 33 cm

Lame

9 x 8.5 cm

N° 41697



Pelle à rôti
Bois

Longueur 29 cm

N° 40844



Pelle à rôti
Plastique blanc, ajouré

Longueur 26 cm

N° 41736



Pelle à rôti
Plastique noir, ajouré

Longueur 28 cm

N° 41885

Résistant à la température jusqu'à 210° C



Pelle à rôti
Plastique noir, ajouré

Longueur 30 cm

N° 41869

Résistant à la température jusqu'à 220° C





Pelle à rôti KISAG

Plastique noir

Longueur 32 cm largeur 7.5 cm

N° 41827

Résistant à la température jusqu'à 220° C
(Swiss Made)



Pelle à rôti

Plastique noir

Longueur 32 cm largeur 7.5 cm

N° 41849

Résistant à la température jusqu'à 220° C



Râteau à Crêpe

INOX

Largeur 20.3 mm

N° 42429



Pince à rôti

INOX 18/10

Longueur 31 cm

N° 44379



Pince à rôti

Plastique noir

Longueur 29.5 cm

N° 44449

Double pelle

Aluminium, non adapté au lave-vaisselle
Peut également être utilisée individuellement

Longueur 27.6 cm

N° 40845



Double pelle

Plastique, adapté au lave-vaisselle
(Résistant à la chaleur jusqu'à 220°C)

Longueur 29 cm

N° 41886



Pelle à rôti

INOX 18/10

Longueur 30 cm

spatule

8.00 x 11.00 cm

N° 40848



Cuillère à spaghettis

INOX 18/10, avec oeillet de suspension

Longueur 32 cm

N° 41689



Cuillère à spaghettis

INOX 18/10

Longueur 33 cm

N° 41663





Cuillère à spaghettis
INOX 18/10

Longueur 32 cm Longueur du manche 27 cm N° 41903



Louche
INOX 18/10

Longueur 31 cm 1 dl ø 8.5 cm N° 41905



Cuillère à légumes
INOX 18/10

Longueur 32.5 cm Avec fentes N° 41837
N° 41838



Cuillère à légumes
INOX 18/10

Longueur 30 cm perforé N° 41887
N° 41888



Cuillère à légumes
INOX 18/10

Longueur 26 cm avec attache N° 41902

Cuillère de préparation CAMBRO

Polycarbonate

Longueur 33.3 cm

Longueur 33.3 cm

avec orifices d'égouttage

sans orifices d'égouttage

N° 41749

N° 41750



Cuillère de préparation

INOX 18/10, avec manche en plastique

Longueur 36 cm

Longueur 36 cm

avec fentes

N° 41891

N° 41892

avec crochets de suspension



Cuillère de préparation

INOX 18/10, avec manche en plastique

Longueur 35 cm

Longueur 35 cm

avec orifices d'égouttage

N° 41893

N° 41894

Avec poignée antiglisse



Cuillère de préparation

INOX 18/10, avec oeillet de suspension

Longueur 32 cm

Longueur 32 cm

avec orifices d'égouttage

N° 41695

N° 41696



Cuillère à frites

INOX 18/10, avec oeillet de suspension

Longueur 32 cm

N° 41884





Pince à spaghetti
INOX 18/10, polie

Longueur 20 cm

N° 40852



Pince à spaghetti extra long
INOX 18/10, polie

Longueur 31 cm

N° 40526



Cuillère à sauce

INOX 18/10, longueur 29 cm

ø 10.5 cm verseur droit
ø 10.5 cm verseur latéral
ø 11.0 cm verseur droit

N° 40857
N° 40858
N° 40859



Cuillère à sauce

INOX 18/10, longueur 47 cm

10 x 6.5 cm ovale

N° 40847



Fourchette à viande
INOX 18/10

Longueur 40 cm
Longueur 60 cm

N° 40862
N° 40863

Fourchette à viande
INOX 18/10

Longueur 32.5 cm

N° 40825



Pelle à poisson
INOX 18/10, longueur 50 cm

Taille de la lame 11 x 11 cm

N° 40867



Pelle à poisson/asperges
INOX 18/10, longueur 36 cm

Taille de la lame 16 x 12 cm

N° 40866



Pelle à rôti
INOX 18/10, longueur 45.5 cm

Taille de la lame 16 x 14 cm

N° 40869



Pelle à bascule
INOX 18/10, longueur totale 39 cm

Pelle 21 x 18 x 13 cm

N° 41493





Pelle à bascule
INOX 18/10, longueur totale 39 cm

Pelle 21 x 18 x 13 cm perforée

N° 41494



Spatule de réduction
INOX 18/10

Longueur 115 cm Taille de la lame 14 x 13.5 cm

N° 40871



Cuillère de cuisine
Plastique, blanc, forme ronde

Longueur 30 cm
Longueur 38 cm

N° 41698
N° 41703



Spatule pour mélanger
Plastique, adaptée au lave-vaisselle

Longueur 25 cm
Longueur 30 cm
Longueur 35 cm
Longueur 40 cm
Longueur 45 cm
Longueur 50 cm

N° 41878
N° 41879
N° 41880
N° 41881
N° 41882
N° 41883



Spatule
Polyéthylène, blanc

Longueur 80 cm

spatule 15 x 10 cm

N° 40649

Spatule pour mélanger

Bois, en forme de massue

Longueur 35 cm	érable	N° 40877
Longueur 40 cm	érable	N° 40878
Longueur 50 cm	hêtre	N° 40880
Longueur 60 cm	hêtre	N° 40881
Longueur 80 cm	hêtre	N° 40883
Longueur 100 cm	hêtre	N° 40884
Longueur 120 cm	hêtre	N° 40885



Cuillère de cuisine

Érable, en forme ronde

Longueur 32 cm	N° 40889
Longueur 40 cm	N° 40891
Longueur 50 cm	N° 40893



Cuillère de cuisine

Érable, en forme ovale

Longueur 30 cm	N° 40897
Longueur 40 cm	N° 40899



Cuillère de cuisine

Érable, avec orifice rond

Longueur 30 cm	N° 40901
Longueur 40 cm	N° 40903



Spatule pour mélanger

Edylen, manche INOX 18/10

Longueur 80 cm	N° 40905
Longueur 100 cm	N° 40906
Longueur 120 cm	N° 40907





Spatule
Polypropylène, avec orifice de poignées

Longueur 120 cm

N° 48556



Spatule
Plastique, manche en INOX 18/10

Longueur 120 cm

N° 40911



Support de bacs GN FRANKE
INOX 18/10

350 x 210 x 145 mm
(pour 1 x 1/3 GN 100 mm ou 3 x 1/9 GN 100 mm)

N° 43253

sans bacs GN

Utilisable sur pied ou en modèle mural.



Support de bacs GN
INOX 18/10 (sans bacs GN)

103 x 26 cm également pour montage mural
(pour 6 x 1/6 GN ou 9 x 1/9 GN)

N° 43256

sans bacs GN



Couronne à riz
INOX 18/10

ø 14 cm	tube ø	7.5 cm
ø 16 cm	tube ø	9.0 cm
ø 20 cm	tube ø	10.0 cm
ø 22 cm	tube ø	12.0 cm

N° 40924

N° 40925

N° 40926

N° 40927

Passoire à Knöpfli

Aluminium

ø 32 cm

N° 40936



Passoire à spaetzle

INOX 18/10, à poser, étrier fixe

Cuve GN 1/1-100 mm

Dimensions extérieures 77 x 32.5 x 6.5 cm

N° 40916



Presse à Knöpfli

Aluminium

Longueur 41.7 cm

N° 40938



Presse à hamburger UNO

Alu/plastique, avec poignée

ø 11 cm

N° 41569



Broche TWISTER

Acier inoxydable

Longueur 74 cm

Grosseur 0.5 x 0.5 cm

2 pièces

N° 42282





Fer à marquer BBQ INFACORY
Acier INOX, avec poignée en bois

Longueur 47 cm

N° 42283

80 lettres à changées, 8 espaces,
aligner de 20 lettres sur 2 lignes



Presse-purée
INOX 18/10

Longueur 32 cm

démontable

N° 40971



Fouet
INOX 18/10, avec manche anodisé

Longueur 60 cm Taille 11
Longueur 70 cm Taille 12

N° 40957
N° 40958



Fouet
Acier chromé, manche en INOX 18/10

Longueur 25 cm Taille 1
Longueur 28 cm Taille 2
Longueur 32 cm Taille 4
Longueur 35 cm Taille 6
Longueur 38 cm Taille 8
Longueur 42 cm Taille 9
Longueur 50 cm Taille 10

N° 40572
N° 40573
N° 40574
N° 40575
N° 40576
N° 40577
N° 40578



Fouet DRILL
INOX 18/10, torsadé

Longueur 27 cm
Longueur 31 cm

N° 40549
N° 40528

Fouet POLARIS

Polyamide, manche en INOX 18/10, résistant jusqu'à 210 °C

Longueur 31 cm

N° 40569



Fouet

INOX 18/10

Longueur 22 cm

Longueur 25 cm

N° 40941

N° 40942



Pince universelle

INOX 18/10

Longueur 32 cm avec crochets de fermeture

N° 40973



Pince universelle

INOX

Longueur 24 cm

Longueur 30 cm

N° 40974

N° 40975



Pince universelle

INOX 18/10

Longueur 24 cm

Longueur 41 cm

N° 41563

N° 41564





Pince universelle
INOX 18/10, devant avec Nylon, avec fermeture

Longueur 30 cm
Longueur 40 cm

N° 42423
N° 42424



Pince universelle
INOX 18/10

Longueur 30 cm

jaune
bleu
rouge
vert
blanc

N° 42764
N° 42765
N° 42766
N° 42767
N° 42768



Pince universelle
INOX 18/10, préhenseur en nylon

Longueur 30 cm

N° 40969



Pince universelle
INOX 18/10, poignée en vinyle

Longueur 24 cm
Longueur 24 cm
Longueur 24 cm
Longueur 24 cm
Longueur 24 cm

blanc
jaune
bleu
vert
rouge

N° 42546
N° 42547
N° 42548
N° 42549
N° 42550

Longueur 30 cm
Longueur 30 cm
Longueur 30 cm
Longueur 30 cm
Longueur 30 cm

blanc
jaune
bleu
vert
rouge

N° 42551
N° 42552
N° 42553
N° 42554
N° 42555



Pince universelle
INOX 18/10

Longueur 21 cm

N° 40977

Pince à salade / de service HANDY

Résistant à la chaleur

Longueur 23 cm

noir

N° 41751



Pince à salade / de service

Plastique

Longueur 15.0 cm

noir
blanc

N° 41649

N° 41648

Longueur 22.9 cm

noir
transparent
blanc

N° 41757

N° 41754

N° 41787

Longueur 30.0 cm

noir

N° 41657



Pince à grillade

INOX 18/10

Longueur 25 cm

N° 40978



Grattoir à grilles

Manche en plastique

Largeur de lame 10 cm

Largeur de lame 8 cm

Largeur de lame 6 cm

N° 40983

N° 40994

N° 40982



Brosse à grille

Avec grattoir

Longueur 24.5 cm

N° 40993



Pinceau à grille maillehort

Largeur 5 cm

N° 40995

Brosse pour billot

Plastique/acier



18.5 x 7.5 cm

N° 40979

Support de suspendu

INOX 18/10, pour montage au mur, vis incl.



Longueur 70 cm

avec 10 crochets

N° 41652

Crochet de remplacement, INOX 18/10

N° 70309

Support de suspendu

INOX 18/10, pour montage au mur, sans vis



Longueur 65 cm

avec 8 crochets

N° 42498

Support à chiffon

INOX 18/10, pour montage au mur, sans vis



Longueur 85 cm

avec 4 tiges

N° 42499

Support à louches

INOX 18/10, pour montage au mur, sans vis

Longueur 80 cm

avec 3 appuis

N° 41602



Support de louches

INOX 18/10

Longueur 45 cm

Longueur 60 cm

Longueur 80 cm

N° 40998

N° 40999

N° 41000



Entonnoir

INOX 18/10

ø 10 cm

ø 12 cm

ø 15 cm

ø 19 cm

ø 23 cm

N° 41003

N° 41004

N° 41005

N° 41006

N° 41007



Entonnoir

Plastique

ø 10.0 cm

ø 12.2 cm

ø 18.0 cm

ø 30.0 cm

N° 41010

N° 41011

N° 41012

N° 41015

Forme et couleur en fonction du stock



Coupe-oeuf en rouleau SLICER

Plastique/acier INOX

Longueur 20 cm

distance de fils 5 mm

N° 41121

Fils de rechange SLICER

acier INOX

N° 70085

Distance de fils 5 mm





Coupe-oeuf DUPLEX SPEZIAL
Résistant au lave-vaisselle

Longueur 13.5 cm

N° 41022



Coupe-oeuf COLUMBUS
Résistant au lave-vaisselle

Longueur 18.8 cm

N° 41023



Coupe-pommes DIVISOREX
Aluminium

Longueur 17.2 cm

N° 41024



Coupe-mangue Westmark
Stainless steel

Longueur 20.0 cm

N° 42371



Coupe-champignons CHAMPIGNON
Aluminium

Longueur 20.2 cm

N° 41025

Dénoyaeur d'olives OLIVUS

Aluminium

Longueur 18.2 cm

N° 41026



Coupe-radis décoratif DECORETTO

Aluminium, résistant au lave-vaisselle

Longueur 18.5 cm

blanc

N° 41028



Ecailleur à poissons SCALEX

Aluminium

Longueur 21 cm

N° 41029

n'est pas adapté au lave-vaisselle



Coupe à fromage ROLLSCHNITT

Aluminium

Longueur 13.8 cm

N° 41030

n'est pas adapté au lave-vaisselle



Coupe à fromage GUILLOTINE

Fonte/marbre, blanche

Fromage max. ø 21 cm, hauteur 13 cm

Mesures: ø 27 cm, hauteur 41 cm

Fils de rechange, paquet de 10 pièces

N° 40564

N° 70167



**Coupe-tomates TOMATEX**

Aluminium

Longueur 19.6 cm

N° 41031

**Coupe-tomates**

INOX 18/10

Epaisseur de coupe 6.6 mm

N° 41462

Bloc lames durable avec mécanisme d'introduction,

Bloc lames comprenant 11 lames individuelles
(Pièce de rechange)

N° 70200

**Presse-ail ZYLISS**

Résistant au lave-vaisselle

Longueur 170 mm

N° 41032

**Appareil à étiqueter, 1 mécanisme d'impression**

Pour la datation des aliments ou l'apposition des prix

Etiqueteuse BLITZ, 1 impression

N° 42213

Étiquettes, 1 rouleau de 1'500 pièces
(avec impression "conditionné le:")

N° 41021

Étiquettes neutres, 1 rouleau de 1'500 pièces

N° 41019

Rouleau de couleur pour BLITZ

N° 70155

Rouleau de couleur pour TOVEL

N° 70150

**Appareil à étiqueter, 2 mécanismes d'impression**

Pour la datation des aliments ou l'apposition des prix

Etiqueteuse BLITZ, 2 impressions

N° 42214

Étiquettes neutres, 1 rouleau de 1'500 pièces

N° 41102

Étiquettes, 1 rouleau de 1'500 pièces)

N° 40981

(avec impression "conditionné le: Périme le:")

Étiquettes, 1 rouleau de 1'500 pièces)

N° 42241

(avec impression "conditionné le: Date limite de consommation:")

Rouleau de couleur pour BLITZ

N° 70155

Rouleau de couleur pour TOVEL

N° 70150

Ouvre-boîte coupe latéral KISAG

Acier inoxydable, avec serre-joint, ne pas mettre l'appareil au lave-vaisselle, faire attention à mode d'emploi

25 x 25 cm, hauteur 57 cm
Dimensions boîtes max. ø 33 cm, hauteur 32 cm

N° 41646

Unité de lame complet, acier inoxydable

N° 41467



Ouvre-boîtes EDLUND S11

INOX 18/10, résistant au lave-vaisselle, pièces d'usure à remplacer tout simplement
Fixation de table avec serre-joint réglable en INOX 18/10

Longueur de tige 50 cm

N° 41753

Lame de rechange (K032) 46 x 18 mm N° 41738

Roue dentée de rechange (G030) ø 41 mm N° 41739

Vis de remplacement avec comme (S276 + R085) N° 41740



Ouvre-boîtes EDLUND S11

INOX 18/10, résistant au lave-vaisselle, pièces d'usure à remplacer tout simplement
Fixation de table avec socle à visser en INOX 18/10

Longueur de tige 35 cm

N° 41737

Longueur de tige 50 cm

N° 41752

Lame de rechange (K032) 46 x 18 mm N° 41738

Roue dentée de rechange (G030) ø 41 mm N° 41739

Vis de remplacement avec comme (S276 + R085) N° 41740



Ouvre-boîtes EDLUND G-2

INOX 18/10, pièces d'usure à remplacer tout simplement
Fixation de table avec socle à visser en INOX 18/10

Longueur de tige 55.9 cm

G-2 SL N° 41515

Longueur de tige 40.6 cm

G-2 N° 41516

Lame de rechange K005SP 40 x 15 mm N° 70019

Roue dentée de rechange G004SP ø 24 mm N° 41040



Ouvre-boîtes DO5

INOX 18/10/plastique, modèle lourd

Longueur 24 cm sans support mural

N° 42113

Fixation murale INOX 18/10

N° 42124

Roue de lame de rechange

N° 70146

Roue dentée de rechange

N° 70147





Ouvre-boîtes GALLANT SUPER
Non adapté au lave-vaisselle

N° 41044



Ouvre-boîtes SIEGER
Chromé, poignée en matière plastique

N° 41045



Ouvre-verres ZYLYSS

Bague caoutchouc réglable

N° 41047



Pelle à planter
Métal/plastique

32 x 9 cm

N° 41789



Pelle à pommes frites
INOX 18/10

Avec 2 poignées

N° 41106

Égouttoir
INOX 18/10

ø 40 cm

Hauteur

17.50 cm

N° 55084



Crochet à viande
INOX 18/10

Longueur 12 cm

Longueur 16 cm

Longueur 20 cm

N° 41052

N° 41054

N° 41056



Pelle à farine
INOX 18/10

ø 9 cm

ø 11 cm

ø 13 cm

N° 41059

N° 41060

N° 41061



Pelle à farine
INOX 18/10

Longueur de la pelle 15 cm

Longueur de la pelle 20 cm

N° 41744

N° 41745



Pelle à farine
Plastique, blanc

Longueur 13.5 cm

Longueur 16.0 cm

Longueur 20.0 cm

Longueur 26.0 cm

Longueur 31.5 cm

Longueur 40.0 cm

Capacité 25 ml

Capacité 50 ml

Capacité 100 ml

Capacité 250 ml

Capacité 500 ml

Capacité 1400 ml

N° 41075

N° 41076

N° 41077

N° 41078

N° 41079

N° 41081





Essoreuse à salade
INOX/plastique

ø 24 cm

N° 41748



Essoreuse à salade

Plastique, modèle manuel, 15/10 litres volume total/-utiliser

ø 32.0 cm

Hauteur 45.0 cm

vert

N° 41611



Essoreuse à salade

Plastique, modèle manuel, 27/20 litres volume total/-utiliser

ø 43.0 cm

Hauteur 50.0 cm

orange

N° 41594

ø 43.0 cm

Hauteur 50.0 cm

vert

N° 41084



Râpe

INOX 18/10

Râpe à citron

Longueur

12 cm

N° 41088



Râpe

INOX 18/10

Râpe à Röstis

Longueur

22 cm

N° 41090

Râpe

INOX 18/10

Râpe Bircher Longueur 22 cm

N° 41091



Râpe 4 faces

INOX 18/10

Râpage grossier, fin et en lamelles

N° 41122



Râpe à muscade

INOX 18/10

Longueur 16 cm

N° 41095



Râpe TECHNICUS PRO

Acier INOX, manche en TPE

Surface à râper 19 x 3 cm

Lames 2 mm

N° 41606

Surface à râper 19 x 3 cm

Lames 5 mm

N° 41607



Zester Râpe Microplane

INOX, Plastique

Surface à râper 19 x 3 cm

Lames fin

Nr. 42394





Reibe Microplane
INOX, Plastique

Surface à râper 13 x 5.5 cm

Lames fin

Nr. 42393



Reibe Microplane
INOX, Plastique

Surface à râper 13 x 5.5 cm

Lames ultra gros

Nr. 42395



Planche à découper HYGENIA

Plastique, couleur MARRON, pour viande (sans charcuterie)

GN 1/2	Epaisseur	20 mm	sans collecteur de jus	N° 41096
GN 1/2	Epaisseur	20 mm	avec collecteur de jus	N° 41097
GN 1/1	Epaisseur	20 mm	sans collecteur de jus	N° 41098
GN 1/1	Epaisseur	20 mm	avec collecteur de jus	N° 41100
GN 1/1	Epaisseur	30 mm	sans collecteur de jus	N° 41099
GN 1/1	Epaisseur	30 mm	avec collecteur de jus	N° 41101
GN 2/1	Epaisseur	30 mm	sans collecteur de jus	N° 41103
GN 2/1	Epaisseur	30 mm	avec collecteur de jus	N° 41105



Planche à découper HYGENIA

Plastique, couleur BLANC, pour fromage et produits laitiers

GN 1/2	Epaisseur	20 mm	sans collecteur de jus	N° 41110
GN 1/2	Epaisseur	20 mm	avec collecteur de jus	N° 41111
GN 1/1	Epaisseur	20 mm	sans collecteur de jus	N° 41112
GN 1/1	Epaisseur	20 mm	avec collecteur de jus	N° 41114
GN 1/1	Epaisseur	30 mm	sans collecteur de jus	N° 41113
GN 1/1	Epaisseur	30 mm	avec collecteur de jus	N° 41115
GN 2/1	Epaisseur	30 mm	sans collecteur de jus	N° 41116
GN 2/1	Epaisseur	30 mm	avec collecteur de jus	N° 41117
38 x 28 cm	Epaisseur	20 mm	sans collecteur de jus	N° 41118



Planche à découper HYGENIA

Plastique, couleur VERT, pour légumes

GN 1/2	Epaisseur	20 mm	sans collecteur de jus	N° 41803
GN 1/2	Epaisseur	20 mm	avec collecteur de jus	N° 41804
GN 1/1	Epaisseur	20 mm	sans collecteur de jus	N° 41805
GN 1/1	Epaisseur	20 mm	avec collecteur de jus	N° 41806
GN 1/1	Epaisseur	30 mm	sans collecteur de jus	N° 41807
GN 1/1	Epaisseur	30 mm	avec collecteur de jus	N° 41808
GN 2/1	Epaisseur	30 mm	sans collecteur de jus	N° 41809
GN 2/1	Epaisseur	30 mm	avec collecteur de jus	N° 41810

Planche à découper HYGENIA

Plastique, couleur PURPRE, pour charcuterie

GN 1/2	Epaisseur	20 mm	avec collecteur de jus	N° 41960
GN 1/1	Epaisseur	30 mm	sans collecteur de jus	N° 41961
GN 1/1	Epaisseur	30 mm	avec collecteur de jus	N° 41962
GN 2/1	Epaisseur	30 mm	sans collecteur de jus	N° 41813



Planche à découper HYGENIA

Plastique, couleur BLEU, pour poisson

GN 1/2	Epaisseur	20 mm	avec collecteur de jus	N° 41965
GN 1/1	Epaisseur	30 mm	sans collecteur de jus	N° 41966
GN 1/1	Epaisseur	30 mm	avec collecteur de jus	N° 41967
GN 2/1	Epaisseur	30 mm	sans collecteur de jus	N° 41812



Planche à découper HYGENIA

Plastique, couleur JAUNE, pour la volaille

GN 1/2	Epaisseur	20 mm	avec collecteur de jus	N° 41970
GN 1/1	Epaisseur	30 mm	sans collecteur de jus	N° 41971
GN 1/1	Epaisseur	30 mm	avec collecteur de jus	N° 41972
GN 2/1	Epaisseur	30 mm	sans collecteur de jus	N° 41811



Planche à découper HYGENIA

Plastique, couleur GRIS, pas d'affectation fixe aux aliments selon la norme ISO

GN 1/2	Epaisseur	20 mm	sans collecteur de jus	N° 41802
GN 1/1	Epaisseur	30 mm	avec collecteur de jus	N° 41973
GN 2/1	Epaisseur	30 mm	sans collecteur de jus	N° 41974
GN 2/1	Epaisseur	30 mm	avec collecteur de jus	N° 41996



Planche à découper HYGENIA

Plastique, couleur NOIR, pas d'affectation fixe aux aliments selon la norme ISO

GN 1/1	Epaisseur	30 mm	sans collecteur de jus	N° 41997
GN 2/1	Epaisseur	30 mm	avec collecteur de jus	N° 41998



Planche à découper HYGENIA
Plastique, couleur FINEMENT MARBRÉ



GN 1/2	Epaisseur	20 mm	sans collecteur de jus	N° 41968
GN 1/1	Epaisseur	30 mm	sans collecteur de jus	N° 41969

Support pour planches à découper
Chromé



34.50 x 22.80 x 16.50 cm	pour 6 planches	N° 41814
53.00 x 33.00 x 30.00 cm	pour 10 planches	N° 41818

Support pour planches à découper
INOX 18/10



pour 8 planches, max. 3 cm	N° 41819
----------------------------	----------

Augmentation de planche à découper
Plastique, bleue



Pour GN 1/1 (53.0 x 32.5 cm)	N° 42379
composé de 3 cadres simples, hauteur totale 150 mm, sans plaque de coupe résistant au lave-vaisselle	

Rabot pour planches à découper
(uniquement pour planches en matière plastique)



Avec lame rotative	N° 41131	
Lames de rechange	boîte de 2 pièces	N° 41132

Planche à Knöpfli matière

Plastique, blanc

28 x 16 x 1 cm
44 x 23 x 1 cmN° 41133
N° 41136

Planche à découper matière

Plastique, blanc

ø 24 cm	1 cm	sans collecteur de jus	N° 41145
ø 24 cm	1 cm	avec collecteur de jus	N° 41147
ø 26 cm	1 cm	sans collecteur de jus	N° 41153
ø 30 cm	1 cm	sans collecteur de jus	N° 41148
ø 36 cm	1 cm	sans collecteur de jus	N° 41154



Planche à découper

Plastique, blanc

24 x 18 x 1 cm

N° 53053



Planche à découper

Matière plastique

25 x 15 x 0.9 cm

blanc	N° 41535
bleu	N° 41536
brun	N° 41537
jaune	N° 41538
vert	N° 41539
rouge	N° 41540



Planche à découper

Matière plastique

35 x 25 x 1.2 cm

blanc	N° 41541
bleu	N° 41542
brun	N° 41543
jaune	N° 41544
vert	N° 41545
rouge	N° 41546





Exemple

Planche à découper avec trou

Plastique, avec rainure, correspondante sur bac-GN 1/1

GN 1/1	Epaisseur	20 mm	blanche	N° 41595
			rouge/brune	N° 41596
			jaune	N° 41597
			verte	N° 41598
			marbrière	N° 41599

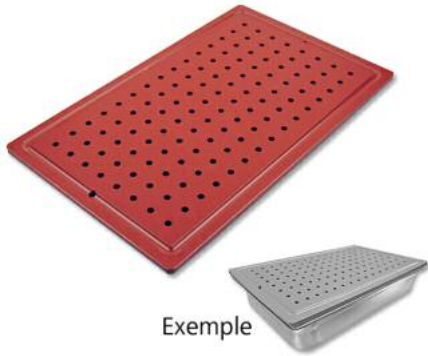

Exemple

Planche à découper perforée

Plastique, avec rainure, correspondante sur bac-GN 1/1 ou GN 1/2

GN 1/1	Epaisseur	20 mm	rouge/brune	N° 41600
GN 1/2	Epaisseur	20 mm	rouge/brune	N° 41601



Planche à découper PROFBOARD PRO 270

Plastique, pieds en caoutchouc, antidérapants, plaquettes de coupe en: blanche, noire, bleue, jaune, verte, rouge

GN 1/1, 53.0 x 32.5 cm	Hauteur 4 cm		N° 41651
Plaquette de coupe (remplacement)		blanche	N° 70280
		noire	N° 70281
		bleue	N° 70282
		jaune	N° 70283
		verte	N° 70284
		rouge	N° 70285
Port mural, acier inoxydable, 49 x 49 cm, pour 6 plaquettes			N° 42292



Planche à découper PROFBOARD PRO 270

Plastique, pieds en caoutchouc, antidérapants, plaquettes de coupe en: blanche, noire, bleue, jaune, verte, rouge

60 x 40 cm	Hauteur 4 cm		N° 41650
Plaquette de coupe (remplacement)		blanche	N° 70254
		noire	N° 70255
		bleue	N° 70256
		jaune	N° 70257
		verte	N° 70258
		rouge	N° 70259
Port mural, acier inoxydable, 49 x 49 cm, pour 6 plaquettes			N° 42292



Planche à pâtisserie

Bois d'érable, avec poignée

ø 37 cm	Epaisseur	1.5 cm	avec poignée	N° 41219
---------	-----------	--------	--------------	----------

Film fraîcheur PE

10 my, vrac

Largeur 30 cm
Largeur 45 cmRouleau de 300 m
Rouleau de 300 mN° 41156
N° 41157

Film fraîcheur PVC

10 my, avec distributeur

Largeur 30 cm
Largeur 45 cmRouleau de 300 m
Rouleau de 300 mN° 41158
N° 41159

Appareil de déroulement

Pour rouleau sans fin, montage mural ou disposition libre

Largeur de rouleau 30 cm
Largeur de rouleau 45 cmN° 41404
N° 41405

avec scie de découpage



Appareil de déroulement universel

Pour rouleau sans fin, avec matériel de montage

Largeur 52 cm bleu

N° 41406

avec scie de découpage



Papier aluminium de ménage

Largeur 30 cm

24 rouleaux de 20 m

N° 41167



Film fraîcheur

Largeur 30 cm

24 rouleaux de 30 m

N° 41169

Boîte alimentaire

avec fermeture clip, couvercle bleu



16.3 x 11.3 x 16.3 cm

1.6 litre

N° 48325

Ficelle pour poulet en lin

Blanc



bobine de 140 g

en boîte de distribution

N° 41170

Siphon à crème KISAG Gastro

Système KISAG, INOX, avec 2 douilles et le ramonneur



Capacité 0.50 litre

N° 41513

Capacité 1.00 litre

N° 41514

Bouteille et tête INOX
Résistant au lave-vaisselle
Veuillez lire le manuel d'utilisation
Hot & Cold

Cartouche KISAG, 50 pièces

N° 41176

Pièces de rechange pour émulsionneurs KISAG Gastro

Pour article 41513 et 41514



Tête complet

2322.001

N° 70271

Joint de bouteille silicone

2290.001

N° 70270

Joint de bouteille

2234.001

N° 70272

Valve d'entrée de gaz Inox

2229.001

N° 70273

Valve de sortir

2232.001

N° 70274

Pousse capsule

2210.001

N° 70275

Brosse de nettoyage

2236.001

N° 70276

Douille nacrée Inox

2306.001

N° 70277

Douille tulipe nacrée Inox

2310.001

N° 70278

Siphon à crème système iSi Thermo Whip PLUS

Système KISAG, INOX, avec 3 douilles et le ramoneur

Capacité 0.50 litre
Garde au chaud et au froid

N° 41497

Bouteille INOX 18/10 à double paroi, tête alu
Résistant au lave-vaisselle
Veuillez lire le manuel d'utilisation

Cartouche KISAG, 50 pièces

N° 41176



Pièces de rechange pour émulsionneurs iSi Thermo Whip PLUS

Pour article 41497

Tête complet	2298.001	N° 70260
Joint d'étanchéité	2275.001	N° 70262
Joint de bouteille silicone	2290.001	N° 70270
Joint de bouteille, gris	2234.001	N° 70264
Douille	2237.001	N° 70265
Douille tulipe	2239.001	N° 70266
Douille plane	2238.001	N° 70267
Pousse capsule	2210.001	N° 70268
Brosse de nettoyage	2236.001	N° 70269

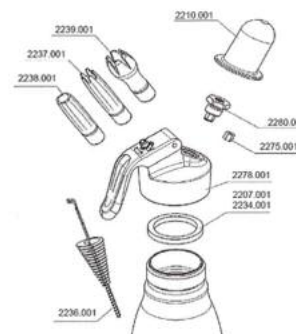

Siphon à crème iSi Thermo-Xpress Whip

Système KISAG, avec le ramoneur

Capacité 1.00 litre
Garde au chaud et au froid

avec pied

N° 41498

Bouteille INOX 18/10 à double paroi, tête alu
Résistant au lave-vaisselle
Veuillez lire le manuel d'utilisation

Cartouche KISAG, 50 pièces

N° 41176



Pièces de rechange pour émulsionneurs iSi Thermo-Xpress Whip

Pour article 41498

Tête complet	2279.001	N° 70240
Valve d'entrée de gaz	2281.001	N° 70241
Joint d'étanchéité	2275.001	N° 70242
Douille	2255.001	N° 70243
Adaptateur pour douilles	2228.001	N° 70244
Rallonge de douilles	2264.001	N° 70245
Joint de bouteille	2248.001	N° 70246
Tube d'aspiration	2249.001	N° 70247
Base, complet	2274.001	N° 70248
Bouton-presseur	2252.001	N° 70249
Pousse-capsule	2210.001	N° 70250
Brosse de nettoyage	2241.001	N° 70251

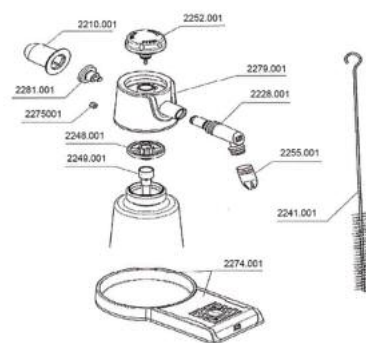

Douilles

KISAG/iSi, INOX

Tulipe, étoile et tube ensemble

N° 41517





Cartouche KISAG pour siphon à crème / préparateur de crème

50 pièces

N° 41176

Uniquement pour siphons à crème KISAG!

Cartouche ISI pour siphon à crème

50 pièces

N° 41197

Uniquement pour siphon à crème ISI!

Douilles de remplissage pour siphons à crème iSi

ø 3 et 5 mm

N° 41499

Pour 41497, 41513 et 41514



Allume-gaz KISAG avec flammeSuspension, interrupteur de sécurité
Réglage de la flamme
Rechargeable

N° 41210

Recharge

N° 50307

N'est plus disponible qu'en blanc

Brûleur à gaz CULINARY

Jusqu'à 1300° C

Réglage de la flamme, système de blocage
Rechargeable

N° 41211

Recharge

N° 50307

Torchon à fruits/ pour passoire ourlé

80 x 80 cm
85 x 90 cm

Lin
Lin

grossier
fin

N° 41183
N° 41184



Rail de blocage pour montage mural

INOX satiné, mécanisme boule, avec trou pour vis

Longueur 50 cm

N° 41186



Cloche micro-ondes

Plastique, transparent

ø 26 cm

N° 41788

Avec évaporateur et poignée au-dessus

Résistant à la température jusqu'à 110°, résistant au lave-vaisselle



Presse-agrumes

INOX 18/10

ø 7 cm, Longueur 22 cm

litre

N° 40912



Presse-citron

INOX 18/10, mat

0.50 litre

N° 41226



**Presse-agrumes**

Plastique

Avec crochet pour suspendre, couleur diverse

0.60 litre

N° 41228

**Mortier**

Avec pilon, en pierre

ø 17 cm

N° 41725

**Fermeture pour sachets**

Plastique

Longueur de serrage 11 et 14 cm

20 pièces

N° 41655

chaque 2 petits rouge/bleu/jaune/vert/blanc
chaque 2 grands rouge/bleu/jaune/vert/blanc**Fermeture pour sachets**

Plastique, blanc

Longueur de serrage 24 cm

N° 41656

**Boîte de stockage**

Plastique, couvercle avec lèvres d'étanchéité

17 x 14 x 21 cm

17 x 14 x 15 cm

3.00 litres

2.00 litres

N° 41237

N° 41241

Boîte alimentaire

INOX, fermeture mécanique, couvercle avec joint en silicone

ø 10 cm, hauteur 17 cm

1.00 litre

N° 41614



Freezing-box

Plastique, bleue

Dimensions extérieures: 60.0 x 40.0 x 36.5 cm

Dimensions intérieures: 30.5 x 30.5 x 29.0 cm

48.00 litres

N° 41260

Elément réfrigérant

N° 41261



Coquetier

Plastique, blanc

ø 10 cm

N° 41265



Coupe oeuf

Inoxydable

N° 41267



Plateau pour oeufs

Plastique, pour 30 oeufs

30 x 30 cm assorti

N° 41759





Mallette pour oeufs

35.4 x 32.5 x 20 cm

N° 41785

avec couvercle hermétique,
max. 4 couches à 30 oeufs,
8 plateaux pour oeufs incl.,
garantie lave-vaisselle

Plateaux pour oeufs plastique, blanc

10 pièces

N° 41786



Minuteur de cuisine MLR

Affichage digital grand, avec aimant, pile inclusive

gris

0-99 minutes

N° 41533



Huche à pain

Métallique avec couvercle roulant

43.5 x 27 x 18 cm

blanc laque

Brabantia

N° 41272



Tamis à farine THERMO

Plastique, blanc, tissu en INOX 18/10

ø 18.5 cm	tressé	0.50 mm	N° 41820
ø 30.5 cm	tressé	0.85 mm	N° 41821
ø 30.5 cm	tressé	1.20 mm	N° 41822
ø 30.5 cm	tressé	1.80 mm	N° 41823



Tamis

INOX 18/10

ø 22 cm	Hauteur:	9 cm	1.5 mm	N° 41480
ø 25 cm	Hauteur:	9 cm	1.5 mm	N° 41481

(1.5 mm = tissu mi-fin)

Tamis

INOX 18/10

ø 20 cm	Hauteur:	7 cm	1.0 mm	N° 41485
ø 30 cm	Hauteur:	7 cm	1.0 mm	N° 41486
ø 40 cm	Hauteur:	9 cm	1.0 mm	N° 41487

(1.0 mm = tissu fin)



Tamis

INOX 18/10

ø 30 cm	Hauteur:	8.5 cm	N° 41482
---------	----------	--------	----------

tamis à farine fine	0.6 mm
tamis à farine moyenne	1.2 mm
tamis à brute	6.0 mm



Grand tamis de cuisine

INOX 18/10, insert remplaçable

ø 22 cm	N° 41290
ø 26 cm	N° 41292
ø 30 cm	N° 41293
ø 34 cm	N° 41291

Tamis de rechange	22 cm	N° 41289
Tamis de rechange	26 cm	N° 41296
Tamis de rechange	30 cm	N° 41297
Tamis de rechange	34 cm	N° 41288



Tamis de cuisine

Inoxydable, avec poignée en plastique

ø 7 cm	tressage fin	N° 41302
ø 10 cm	tressage fin	N° 41303
ø 12 cm	tressage moyen	N° 41304
ø 14 cm	tressage moyen	N° 41305
ø 16 cm	tressage moyen	N° 41306
ø 18 cm	tressage moyen	N° 41307
ø 20 cm	tressage moyen	N° 41308



Tamis de cuisine

Tamis fin

ø 7 cm	N° 41309
ø 8 cm	N° 41310
ø 10 cm	N° 41311
ø 12 cm	N° 41312
ø 14 cm	N° 41313
ø 16 cm	N° 41314
ø 18 cm	N° 41315
ø 20 cm	N° 41316





Tamis de cuisine
INOX 18/10, tamis fin

ø 7 cm
ø 12 cm
ø 20 cm

N° 41488
N° 41490
N° 41492



Tamis de cuisine
Glavanisé, tamis moyen

ø 12 cm
ø 14 cm
ø 16 cm
ø 18 cm
ø 20 cm
ø 26 cm

N° 41317
N° 41318
N° 41319
N° 41320
N° 41321
N° 41324



Tamis de soupe/passoire BETTER FOOD
Avec maille en nylon

ø 20 cm
ø 24 cm
ø 28 cm
ø 35 cm

N° 42326
N° 42327
N° 42328
N° 42329



Couvercle anti-projections

ø 30 cm

N° 40339



Tamis à farine
Plaque nickelée

ø 10 cm 350 g

N° 41325

Saupoudreuse de sucre glace
INOX 18/10

ø 5.0 cm Hauteur 13.0 cm

N° 41632



Saupoudroir à sucre
INOX 18/10

ø 7.0 cm Hauteur: 10.5 cm
(Orifices 0.30 mm)

N° 41483



Saupoudreur à farine
INOX 18/10

ø 7.0 cm Hauteur: 10.5 cm

N° 41484



Cuillère à pâtisserie
Galvanisé brillant

ø 8 cm Longueur: 34 cm
ø 10 cm Longueur: 37 cm

N° 41328
N° 41329



Pince à glace

INOX 18/10, ronde, poignées laiton massif chromé

Taille:	1/4	ø	100	mm	N° 41338
	1/8		80	mm	N° 41339
	1/10		70	mm	N° 41340
	1/12		67	mm	N° 41341
	1/16		59	mm	N° 41342
	1/20		56	mm	N° 41343
	1/24		51	mm	N° 41344
	1/30		49	mm	N° 41345
	1/36		47	mm	N° 41346
	1/40		45	mm	N° 41347
	1/45		44	mm	N° 41348

(1/4 = 4 portions à partir d'un litre de glace)





Pince à glace
INOX 18/10, ronde, poignées laiton massif chromé

Taille:	1/50	∅	43	mm	N° 41349
	1/55		41	mm	N° 41350
	1/60		40	mm	N° 41351
	1/65		38	mm	N° 41352
	1/70		35	mm	N° 41353
	1/85		33	mm	N° 41354
	1/100		30	mm	N° 41355

(1/4 = 4 portions à partir d'un litre de glace)



Pince à glace
INOX 18/10, ovale, poignées laiton massif chromé

Taille:	1/20	N° 41356
	1/30	N° 41357
	1/40	N° 41358

(1/4 = 4 portions à partir d'un litre de glace)



Pince à glace
Revêtement anti-adhésif

Taille:	1/8	∅ 80 mm	N° 41410
	1/20	∅ 56 mm	N° 41547
	1/24	∅ 51 mm	N° 41548
	1/30	∅ 49 mm	N° 41549

(1/4 = 4 portions à partir d'un litre de glace)



Pince à glace
INOX 18/10, en forme de coeur

Taille:	1/25	N° 41336
---------	------	----------

(1/4 = 4 portions à partir d'un litre de glace)



Pince à glace
INOX 18/10, en forme de dé

Taille:	1/20	N° 41337
---------	------	----------

(1/4 = 4 portions à partir d'un litre de glace)

Cuillère à glace

Modèle A, alu, n'est pas adapté au lave-vaisselle

Taille: 1/24 manche 125 mm N° 41362

Remplie d'un liquide conducteur de la chaleur



Cuillère à glace forme de tarte

Modèle T, alu, n'est pas adapté au lave-vaisselle

Taille: 1/30 manche 130 mm N° 41335

Remplie d'un liquide conducteur de la chaleur



Cuillère à glace

Modèle B, alu conducteur chaleur, revêtement céramique bleue

Taille: 1/16 manche 125 mm N° 41625
1/24 manche 125 mm N° 41626

Cuillère à glace

Modèle LB, alu conducteur chaleur, revêtement céramique bleue

Taille: 1/20 manche 175 mm N° 41518
1/30 manche 175 mm N° 41519

Pince à falafel

INOX 18/10, manche en plastique bleu

Taille: 1/35 ø 55 mm N° 40521
1/45 ø 50 mm N° 40522

Thermomètre à rôti MELIOR

Longueur 13 cm

Affichage jusqu'à 200° C

N° 41370



Thermomètre à viande ASModèle de poche avec clip
Plage de mesure de -10° à 100° C
Longueur 14 cm

N° 41371



Thermomètre numériqueModèle de poche avec clip
Plage de mesure de -50° à 150° C
Longueur 14 cm

N° 41376



Thermomètre numérique TESTO

Modèle 106, digital

Plage de mesure de -50° à + 275° C
set avec TopSafe (étui de protection-IP67),
clip de fixation avec capuchon de protection et pile

N° 41833



Thermomètre numérique TESTO

Modèle 108, digital, imperméable

Plage de mesure de -50° à + 300° C
avec thermocouple de type T,
softcase et 3 piles de type AAA

N° 41845



Thermomètre numérique

Capteur avec câble de raccordement, clip pour ceinture et fonction alarme

Plage de mesure de -50° à + 150° C

N° 41843



Thermomètre numérique 2in1

Digital, infrarouge et piquer

140 x 38 x 24 mm

étendue de infrarouge: -40°C jusqu'à +280°C

étendue de piquer: -40°C jusqu'à +230°C

affichage lumineux, 2 piles AAA incl.

N° 41634



Thermomètre numérique IR, TESTO

Digital, infrarouge et piquer

178 x 48 x 21 mm

étendue -30°C jusqu'à +250°C

affichage lumineux, 2 piles AAA incl.

conforme IP65 et HACCP/EN13485

N° 40446



Thermomètre à infrarouge avec viseur laser et capteur de mesure

Plage de mesure de -35° à + 275° C

Piles incuses

Avec capteur et sac

N° 41868

La température de surface est mesurée sans toucher l'objet par rayonnement thermique

Vous mesurez la température avec le capteur intégré



Thermomètre pour chambre froide

Plastique (Thermomètre de congélateur)

Longueur 20 cm

Affichage de - 50° à + 50° C

N° 41372





Thermomètre pour chambre froide
Plastique (Thermomètre de congélateur)

ø 5.2 cm

Affichage de -30° à +50° C

N° 41366



Thermomètre pour frigo
Métal

6 x 3 cm

Affichage de -30° à + 30° C

N° 41365



Thermomètre métallique pour montage mural

ø 6.5 cm

Affichage de -30° à + 50° C

N° 41323



Thermomètre à yoghourt

Longueur 20 cm

Affichage de 0° à + 80° C

N° 41373



Thermomètre à sucre complet sous grille

Longueur 30 cm

Affichage jusqu'à 160° C

N° 41374

Testeur de sucre

Longueur 15 cm

Affichage 0-50 Baumé

N° 41375



Testeur d'huile de friture

En verre avec 50 languettes de test en notice d'utilisation

N° 41367

Montre la part d'acides gras saturés dans l'huile par coloration de la bandelette réactive.

Attention: doit être conservé au frais

Appareil de mesure d'huile TESTO

Modèle 270, digital

set complet
avec huile de référence,
valise en plastique, 2 piles de type AAA,
mode d'emploi

N° 40447



Ecuelle pour chien

INOX 18/10

1.50 litre

N° 41384



Dénoyauteur de cerises KIRSCHOMAT

Boîtier en aluminium-fonte coulée

34 x 13.7 cm

N° 41394

Près de 15 kg de cerises peuvent être dénoyautées à l'heure avec le Kirschomat.





Presse à vermicelles KISAG
Modèle manuel

Quantité de remplissage 800 g

N° 41396

Grille pour presse, set à 2 pièces

N° 41402



Presse à vermicelles KISAG

Fonte d'aluminium, avec tube de remplissage pivotant vers l'extérieur

27 x 30 x 56 cm

N° 41403

Quantité de remplissage 1.2 kg, tube ø 7.8 cm



Machine à pâtes ATLAS

INOX 18/10 épaisseur de pâte réglable,
avec insert pour nouilles 1+3 mm, modèle domestique

Avec manivelle

N° 41412

Insert spaghetti 1.80 mm

N° 41413

Insert Raviolis

N° 41418

Insert Cannelloni

N° 41419

Pour les machines à pâtes plus grande, voir onglet Appareils (10)



Machine à nouilles IMPERIA

Modèle manuel, sans tambour, modèle pour grande cuisine

Avec manivelle

N° 60307

Insert 1.50 mm

N° 60303

Insert 2.00 mm

N° 60304

Insert 4.00 mm

N° 60305

Insert 6.50 mm

N° 60306

Pour les machines à pâtes plus grande, voir onglet Appareils (10)



Passoire

INOX 18/10, avec 3 disques (1.50 mm, 2.50 mm et 4 mm)

ø 31 cm

N° 41420

Disque seul

ø 1.50 mm

N° 41421

ø 2.50 mm

N° 41422

ø 4.00 mm (Knöpfli)

N° 41423

Puissance par minute: 1.00 - 1.50 kg.

Passoire

INOX 18/10, 2 litres, qualité lourde, incl. grilles de 2, 3 et 4 mm

ø 20 cm

hauteur 11 cm

N° 41436



Râpe à fromage

Chêne

35 x 13 cm

Largeur de lame:

10 cm

N° 41458



Râpe à légumes MANDOLINE

INOX 18/10, avec 44 lames

40 x 12 x 4.5 cm

N° 41460

Chariot (protection manuelle)

N° 41461



Râpe à légumes MATFER

Plastique/INOX 18/10, 3 blocs de coupe inclus (3mm / 5mm / 10 mm)

40 x 13 x 10 cm

N° 41463

Largeur de coupe 9 cm

Ensemble bloc de coupe

N° 41464

3 blocs de coupe (3mm / 5mm /10 mm)



Râpe à truffes

INOX 18/10

Largeur de lame 6 cm

N° 41401





Râpe à légumes SPINNRAD

En fonte d'aluminium, pour un épluchage régulier.
Pour l'épluchage et le coupage des pommes
ou des agrumes en une seule opération.
Pince en acier inoxydable pour fixation au plan de travail

31.5 x 12.5 x 21 cm

N° 43673



Râpe à légumes SPINNRAD

INOX 18/10, pour couper les bords,
Carottes, oignons, radis, concombres, navets

37 x 14 x 25 cm

N° 41466



Presse à croquettes KISAG

Fonte d'aluminium

36 x 12.6 x 15.5 cm

N° 41467

Capacité horaire 60 kg



Montre de cuisine

Cadre en acier poli, avec couvercle en verre, fonctionne sur piles,
pour montage mural

ø 20 cm

N° 41473

ø 30 cm

N° 41474



Couverture anti-incendie FLAME STOP

Dimensions: 100 x 100 cm

N° 41995

Couverture anti-incendie

GLASEX

Dimensions: 200 x 160 cm

N° 41993

sans boîte



Boîte métallique

GLASEX

Dimensions: 100 x 100 cm

N° 41995

sans couverture anti-incendie



Armoire à pharmacie domestique BANSO

Armoire métallique de capacité, 1 porte, 2 clefs, 3 tablettes

36 x 15 x 45 cm

blanc

N° 41476

Contenu:

ciseau, pincette, merfen (15 ml), pansements adhésifs (plastiques/textiles), bandages de gaze (4/8 cm), compresse d'alcool, cofix (8x4/4x4 cm rouleaux), isopor fixation (rouleau), compresses stériles (10x20/10x10/5x5 cm), médipores stériles (10x10/5x7 cm), court tronçon bandage (8 cm x 5 m)

Contenu complet (sans armoire)

N° 41673



Station de pansements et rince-oeil QUICK

Complète

430 x 140 x 32 mm

N° 41817

une combinaison maligne de pansements et ampoules rince-oeil, distributeur fourni, avec 45 pansements élastiques et 5 ampoules rince-oeil de 20 ml



Pharmacie premiers soins

Matières plastique verte, pour montage murale, complet

250 x 400 mm

N° 41825

Contient:

1 distributeur de pansements adhésifs avec 2 garnitures de rechargement, 3 sets de mini-pansements avec 1 pad spécial 8 x 12 cm et 1 bande élastique 6 cm x 3 m chacun, 1 set de pansement universel avec 1 pad spécial 14 x 23 cm et 2 bandes élastique 10 cm x 3 m





Pharmacie premiers soins

Matière plastique verte, pour montage murale, complet

550 x 280 x 120 mm

N° 41790

Contient:

1 distributeur de pansements adhésifs avec 2 garnitures de rechargement, 1 distributeur avec 40 serviettes désinfectantes 14 x 21 cm, 1 garniture de protection avec 1 masque hygiénique, 4 gants en vinyle à usage unique et 2 serviettes désinfectantes, 2 sets de pansements universels avec 1 pad spécial 14 x 23 cm et 2 bandes élastiques 10 cm x 3 m, chacun 3 sets de mini-pansements avec 1 pad spécial, 8 x 12 cm et 1 bande élastique 6 cm x 3 m, chacun conseils pratiques de téléphone importants en cas d'urgence.

Sachet de protection - premiers soins



Set

N° 41791

Comprenant	masque respiratoire	1 pièce
	Gants à usage unique en vinyle	4 pièces
	Lingettes de désinfection	2 pièces

Set de pansements universels - premiers soins



Set

N° 41792

Comprenant	pansement spécial 14 x 23 cm	1 pièce
	Bandes élastiques 10 cm x 3 m	2 pièces

Mini-set de pansements - premiers soins



Set

N° 41793

Comprenant	pansement spécial 8 x 12 cm	1 pièce
	Bandes élastiques 6 cm x 3 m	1 pièce

Gaze de désinfection



Set

20 pièces

N° 41796

Distributeur de pansements adhésifs premiers soins

Set			N° 41794
Comprenant	distributeur	1 pièce	
	Pansements adhésifs	45 pièces	
	Pansements textiles	40 pièces	



Pansements adhésifs - premiers soins

Recharge plastique	REF 6036	6 x45 pièces	N° 41797
Recharge textiles	REF 6444	6 x40 pièces	N° 41798
Recharge textiles XL	REF 6470	6 x21 pièces	N° 41799

Recharge textiles REF 6454 6 x15 pièces N° 41800
Pour panser les extrémités des doigts



Couteau à désosser DREIZACK

Poignée résistante au lave-vaisselle

Longueur de la lame	14 cm	N° 42001
Longueur de la lame	16 cm	N° 42002



Couteau à filet DREIZACK

Poignée résistante au lave-vaisselle, souple

Longueur de la lame	16 cm	N° 42003
Longueur de la lame	18 cm	N° 42004



Couteau à jambon DREIZACK

Poignée résistante au lave-vaisselle

Longueur de la lame	14 cm	N° 42005
Longueur de la lame	16 cm	N° 42006
Longueur de la lame	18 cm	N° 42007
Longueur de la lame	20 cm	N° 42008
Longueur de la lame	23 cm	N° 42009
Longueur de la lame	26 cm	N° 42010





Couteau de cuisine DREIZACK
Poignée résistante au lave-vaisselle

Longueur de la lame	14 cm	N° 42011
Longueur de la lame	16 cm	N° 42012
Longueur de la lame	18 cm	N° 42013
Longueur de la lame	20 cm	N° 42014
Longueur de la lame	23 cm	N° 42015
Longueur de la lame	26 cm	N° 42016



Couteau de cuisine DREIZACK
Poignée résistante au lave-vaisselle, extra-lourd

Longueur de la lame	36 cm	860 g	N° 42018
---------------------	-------	-------	----------



Couteau à larder DREIZACK
Poignée résistante au lave-vaisselle

Longueur de la lame	9 cm	N° 42019
Longueur de la lame	10 cm	N° 42020
Longueur de la lame	12 cm	N° 42021



Couteau à saumon DREIZACK
Poignée résistante au lave-vaisselle, souple

Longueur de la lame	32 cm	avec crantage	N° 42022
Longueur de la lame	32 cm	sans crantage	N° 42023



Set à trancher DREIZACK
Poignées résistantes au lave-vaisselle

2 pièces	N° 42024
----------	----------

Couteau à fromage DREIZACK

Poignée résistante au lave-vaisselle

Longueur de la lame 12 cm
Longueur de la lame 18 cmN° 42025
N° 42026

Batte PROFI

INOX 18/10

Poids 1'020 g Face de batte 13 x 8.5 cm N° 42285



Batte

Acier chromée, carrée

Poignée ajourée 1'100 g N° 42037



Batte

Acier chromée, ronde

Version massife 1'500 g N° 42038



Couperet HACKY

Poignée en plastique

Longueur de la lame 20 cm 830 g N° 42300





Couperet VICTORINOX

Poignée en bois

Longueur de la lame	18 cm	650 g	N° 42041
---------------------	-------	-------	----------



Couteau à découper VICTORINOX

Poignée en bois

Longueur de la lame	33 cm	800 g	N° 42042
---------------------	-------	-------	----------



Couteau VICTORINOX

Poignée fibrox

Longueur de la lame	17 cm		N° 42082
---------------------	-------	--	----------



Couteau de cuisine et d'office VICTORINOX

Poignée en bois

Longueur de la lame	12 cm		N° 42045
---------------------	-------	--	----------



Couteau à trancher VICTORINOX

Poignée en bois

Longueur de la lame	19 cm	N° 42048
Longueur de la lame	22 cm	N° 42049
Longueur de la lame	25 cm	N° 42050
Longueur de la lame	28 cm	N° 42051
Longueur de la lame	31 cm	N° 42052

Couteau à trancher VICTORINOX

Poignée fibrox noire

Longueur de la lame	12 cm		N° 42245
Longueur de la lame	15 cm		N° 42246
Longueur de la lame	19 cm		N° 42247
Longueur de la lame	22 cm		N° 42248
Longueur de la lame	25 cm		N° 42249
Longueur de la lame	28 cm		N° 42250
Longueur de la lame	31 cm		N° 42251



Couteau de boucher VICTORINOX

Poignée en bois

Longueur de la lame	14 cm		N° 42053
Longueur de la lame	16 cm		N° 42054
Longueur de la lame	18 cm		N° 42055
Longueur de la lame	20 cm		N° 42056
Longueur de la lame	23 cm		N° 42057
Longueur de la lame	26 cm		N° 42058
Longueur de la lame	28 cm		N° 42059
Longueur de la lame	31 cm		N° 42060
Longueur de la lame	36 cm		N° 42062



Couteau de boucher VICTORINOX

Poignée fibrox noire

Longueur de la lame	16 cm		N° 42254
Longueur de la lame	18 cm		N° 42255
Longueur de la lame	20 cm		N° 42256
Longueur de la lame	23 cm		N° 42257
Longueur de la lame	26 cm		N° 42258
Longueur de la lame	28 cm		N° 42259
Longueur de la lame	31 cm		N° 42260
Longueur de la lame	36 cm		N° 42262



Couteau à trancher VICTORINOX

Poignée fibrox

Longueur de la lame	15 cm	vert	N° 42252
Longueur de la lame	19 cm	vert	N° 42253
Longueur de la lame	25 cm	vert	N° 42243



Couteau de boucher VICTORINOX

Poignée fibrox

Longueur de la lame	18 cm	rouge	N° 42381
Longueur de la lame	20 cm	rouge	N° 42384
Longueur de la lame	22 cm	rouge	N° 42387





Couteau de boucher VICTORINOX
Poignée fibrox

Longueur de la lame	18 cm	bleu	N° 42382
Longueur de la lame	20 cm	bleu	N° 42385
Longueur de la lame	22 cm	bleu	N° 42387



Couteau de boucher VICTORINOX
Poignée fibrox

Longueur de la lame	18 cm	jaune	N° 42383
Longueur de la lame	20 cm	jaune	N° 42386
Longueur de la lame	22 cm	jaune	N° 42389
Longueur de la lame	26 cm	jaune	N° 42391
Longueur de la lame	28 cm	jaune	N° 42392



Couteau à filet VICTORINOX
Poignée en bois

Longueur de la lame	16 cm	N° 42063
Longueur de la lame	18 cm	N° 42064



Couteau à filet VICTORINOX
Poignée fibrox noire

Longueur de la lame	16 cm	N° 42265
Longueur de la lame	18 cm	N° 42266
Longueur de la lame	20 cm	N° 42267



Couteau à jambon VICTORINOX
Poignée en bois, rond

Longueur de la lame	25 cm	N° 42067	
Longueur de la lame	30 cm	N° 42069	
Longueur de la lame	36 cm	N° 42070	
Longueur de la lame	25 cm	ondulé	N° 42072
Longueur de la lame	30 cm	ondulé	N° 42074
Longueur de la lame	36 cm	ondulé	N° 42075

Couteau à filet VICTORINOX

Poignée fibrox noire

Longueur de la lame	25 cm	lisse	N° 42270
Longueur de la lame	30 cm	lisse	N° 42271
Longueur de la lame	36 cm	lisse	N° 42272
Longueur de la lame	25 cm	ondulé	N° 42273
Longueur de la lame	30 cm	ondulé	N° 42274
Longueur de la lame	36 cm	ondulé	N° 42275



Couteau à jambon VICTORINOX

Poignée fibrox noire, pointu

Longueur de la lame	25 cm	lisse	N° 42276
Longueur de la lame	25 cm	denté	N° 42277



Couteau à saumon VICTORINOX

Poignée en bois

Longueur de la lame	30 cm	crantée	N° 42083
---------------------	-------	---------	----------



Couteau à désosser VICTORINOX

Poignée fibrox noire

Longueur de la lame	12 cm	N° 42280
Longueur de la lame	15 cm	N° 42281



Couteau de pâtissier VICTORINOX

Poignée en bois

Longueur de la lame	26 cm	N° 42086
---------------------	-------	----------





Scie de pâtissier VICTORINOX

Poignée fibrox noire

Longueur de la lame 26 cm N° 42284



Couteau à pain VICTORINOX

Poignée fibrox noire

Longueur de la lame 18 cm Poignée en matière plastique N° 42089
Longueur de la lame 21 cm Poignée en matière plastique N° 42090

Couteau à motifs VICTORINOX

Poignée en bois

Longueur de la lame 11 cm droite N° 42091



Couteau à motifs DREIZACK

Longueur de la lame 10 cm tordu N° 42094

résistant au lave-vaisselle



Fusil VICTORINOX

Poignée en matière plastique

Longueur de la lame 30 cm ronde N° 42096
Longueur de la lame 30 cm ovale N° 42097

Coffret de cuisine VICTORINOX

14 pièces

Comprenant:

Couteau à trancher, couteau de pâtissier, spatule, fusil à aiguiser, couteau à découper, éplucheur, évideoir à pomme de terre, couteau de décoration citron, râpe à citron, couteau de cuisine et d'office, couteau à désosser, couteau à filet, fourchette pour trancher, couteau à trancher

Poignées en bois

N° 42099

Poignées fibrox noir

N° 42289

Gravure sur demande



Coffret de cuisine VICTORINOX

23 pièces

Comprenant:

Couteau à trancher, couteau de boucher, couteau de pâtissier, spatule, couteau à trancher, couteau à saumon, broches, éplucheur, évideoir à pomme de terre, couteau à huitres, ciseaux à poisson, évideoir à pommes, fusil à aiguiser, couteau à découper, embouts perforés, embouts en étoile, couteau à filet, couteau à désosser, fourchette à trancher, couteau à motifs, couteau de cuisine et d'office, couteau de décoration pour citrons, râpe à citrons

Poignées en bois

N° 42100

Poignées fibrox noir

N° 42290

Gravure sur demande



Coffret de cuisine DREIZACK

19 pièces

Comprenant:

Couteau à nettoyer et couteau à légumes, à larder, à motifs, à filet, de cuisine, à jambon, à saumon, de pâtissier, à désosser, fourchette à viande, épépineur à pommes, évideoir à pommes de terre, éplucheur d'oranges, râpe à citron, couteau à aiguiser, palette, 2 broches, aiguille à dresser, étui en matière plastique transport pour aiguilles à dresser et à embrocher

complet

N° 42102



Etui roulé

Cuir synthétique

vide

N° 42104



Sacoche pour couteaux

Cuir synthétique

vide

N° 42105



**Bloc pour couteaux VICTORINOX**

Marron, poignée polypropylène noir, sans couteaux

N° 42323

Garniture possible:

Couteau à trancher 19, 20 et 22 cm, couteau à pain, fusil à aiguiser, fourchette à trancher, couteau à tomates, 3 couteaux à légumes, éplucheur (11 pièces)

Les couteaux sont à commander séparément

**Bloc pour couteaux VICTORINOX Universal**

Marron, poignée polypropylène noir

N° 42325

Bloc pour couteaux vide

Le bloc pour couteaux Universal peut être garni selon les désirs et les besoins grâce à son insert spécial en matière plastique.
L'insert en matière plastique noir est extractible et peut être lavé.

**Panier de couteau**

INOX 18/10

N° 42339

18 x 12 cm, hauteur 49 cm

pour le transport, le stockage et le rinçage de quatre couteaux d'une longueur de lame allant jusqu'à 27 cm, de deux aciers à affûter et d'un gant anti-crevaisson, avec protection de la lame

**Couteau à légumes VICTORINOX**

Manche en plastique noir

Longueur de la lame	8 cm	non ondulé	N° 42400
Longueur de la lame	8 cm	ondulé	N° 42401

**Couteau à légumes VICTORINOX**

Manche en plastique rouge

Longueur de la lame	8 cm	non ondulé	N° 42106
Longueur de la lame	8 cm	ondulé	N° 42107

Couteau à légumes VICTORINOX

Manche en plastique jaune

Longueur de la lame	8 cm	non ondulé	N° 42486
Longueur de la lame	8 cm	ondulé	N° 42490



Couteau à légumes VICTORINOX

Manche en plastique vert

Longueur de la lame	8 cm	non ondulé	N° 42487
Longueur de la lame	8 cm	ondulé	N° 42491



Couteau à légumes VICTORINOX

Manche en plastique orange

Longueur de la lame	8 cm	non ondulé	N° 42488
Longueur de la lame	8 cm	ondulé	N° 42492



Couteau à légumes VICTORINOX

Manche en plastique rose

Longueur de la lame	8 cm	non ondulé	N° 42489
Longueur de la lame	8 cm	ondulé	N° 42493



Couteau à tomates VICTORINOX

Manche en plastique noir

Longueur de la lame	11 cm	ronde	N° 42268
Longueur de la lame	11 cm	avec pointe de fourchette	N° 42269





Couteau à tomates VICTORINOX
Manche en plastique rouge

Longueur de la lame 11 cm ronde N° 42108



Couteau à tomates VICTORINOX
Manche en plastique jaune

Longueur de la lame 11 cm ronde N° 42494



Couteau à tomates VICTORINOX
Manche en plastique vert

Longueur de la lame 11 cm ronde N° 42495



Couteau à tomates VICTORINOX
Manche en plastique orange

Longueur de la lame 11 cm ronde N° 42496



Couteau à tomates VICTORINOX
Manche en plastique rose

Longueur de la lame 11 cm ronde N° 42497

Couteau à dépecer VICTORINOX

Poignée palissandre
Poignée fibrox noir

N° 42110
N° 42293



Eplucheur VICTORINOX

Poignée en matière plastique rouge

Lame double

N° 42111



Eplucheur REX

Métal

N° 42112



Double éplucheur PEEL-STAR

Aluminium

2 lames en acier INOX

N° 42039



Pelle à fromage VICTORINOX

Poignée fibrox noire

Taille
Taille

16 x 18 cm
22 x 18 cm

N° 42296
N° 42297





Pelle à fromage VICTORINOX

Avec 2 poignée fibrox noires

Longueur de la lame 30 cm
Longueur de la lame 36 cmN° 42298
N° 42299

Couteau à fromage mou VICTORINOX

Longueur de la lame 21 cm Poignée fibrox noire

N° 42123



Couteau à fromage CHEESE

Manche plastique, tranchant micro denté, lame perforée

Longueur de la lame 13 cm

N° 42095



Fourchette à trancher VICTORINOX

Poignée en bois, usinée

Longueur des dents 15 cm
Longueur des dents 18 cmN° 42126
N° 42127

Fourchette à trancher VICTORINOX

Poignée en plastique noire

Longueur des dents 18 cm

N° 42302

Spatule VICTORINOX

Poignée en bois

Longueur de la lame 20 cm
Longueur de la lame 23 cm
Longueur de la lame 25 cm

N° 42132
N° 42133
N° 42134



Spatule VICTORINOX

Poignée fibrox noire

Longueur de la lame 12 cm
Longueur de la lame 15 cm
Longueur de la lame 20 cm
Longueur de la lame 23 cm
Longueur de la lame 25 cm
Longueur de la lame 31 cm

N° 42305
N° 42306
N° 42308
N° 42309
N° 42310
N° 42312



Spatule VICTORINOX

Poignée en bois, coudée

Longueur de la lame 20 cm
Longueur de la lame 23 cm
Longueur de la lame 25 cm

N° 42139
N° 42140
N° 42141



Spatule VICTORINOX

Poignée fibrox noire, coudée

Longueur de la lame 25 cm

N° 42313



Spatule VICTORINOX

Poignée fibrox noire, coudée

Longueur de la lame 16 cm

N° 42144





Spatule
INOX 18/10, poignée en matière plastique

Lame 20 x 7 cm

N° 42145



Spatule
INOX 18/10, poignée en matière plastique

Largeur de lame 12.5 cm
Longueur de la lame 7.8 cm
Longueur totale 28.5 cm

N° 42146



Spatule DREIZACK
INOX 18/10, poignée en matière plastique, souple

Largeur de lame 7.5 cm
Longueur de la lame 20.0 cm

N° 42235



Spatule
INOX 18/10, poignée en matière plastique

Largeur de lame 9 cm
Longueur de la lame 30 cm
Longueur totale 47 cm

N° 42147



Hachoire arrondi Dreizack
INOX 18/10, manche en plastique

Longueur de coupe 18 cm
Longueur de coupe 23 cm

N° 42317

N° 42318

Hachoir arrondi

Deux lames INOX 18/10, manche en plastique

Longueur de coupe

23 cm

N° 42287



Evidoir à pommes parisiennes VICTORINOX

2 louches

ø 22 + 25 mm

Poignée Fibrox

N° 42103

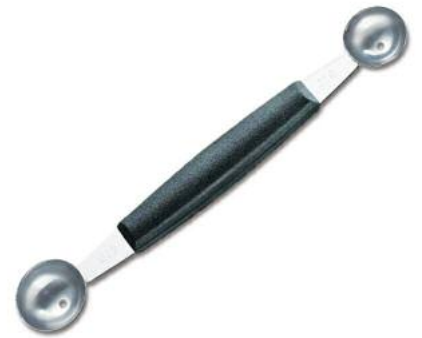

Evidoir à pommes parisiennes VICTORINOX

2 louches

ø 22 + 25 mm

Poignée en bois

N° 42156



Evidoir à pommes de terre

Poignée fibrox

ø 10 mm

ø 22 mm

N° 41922

N° 41925



Couteau de décoration à citrons VICTORINOX

Longueur

15.5 cm

Poignée en bois

N° 42164

Longueur

15.5 cm

Poignée fibrox

N° 41929





Râpe à citrons VICTORINOX
Poignée en bois

Longueur 15.5 cm

N° 42165



Râpe à citrons VICTORINOX
Poignée fibrox

Longueur 14 cm

N° 42205



Epépineur à pommes VICTORINOX

ø 16 mm

Poignée fibrox

N° 41930



Epépineur à pommes
INOX, manche en plastique

ø 22 mm

Longueur 21 cm

N° 41949



Lame spirale
Inoxydable (spirale à décorer)

Pour garniture légumes crus

N° 42209

Ensemble de couteaux (Couteaux à découper)

8 pièces, étui en matière plastique inclus

N° 42210

Poignées en matière plastique adaptées au lave-vaisselle



Couteau à huîtres avec protection

Poignée en matière plastique noire

Longueur 17 cm

N° 42168



Ciseaux à poisson

Acier INOX, dentelé

Longueur 22 cm

N° 42179



Ciseaux à volaille VICTORINOX

Inoxydable

Longueur 25 cm

N° 42169

Poignées nylon noires



Ciseaux de cuisine Wüsthof

Inoxydable

Longueur 21 cm

N° 42170





Ciseaux domestiques et professionnelles

Inoxydable

Longueur 19 cm
Longueur 21 cmN° 42180
N° 42181

Barrette magnétique pour couteaux

Avec orifices de vissage, corps en matière plastique, noir

Aimant 2 x 60 cm
Longueur totale 63.7 cm

N° 42187



Gant anti-piqûre

Têtiere 19 cm

Taille moyenne M 44 cm
Grande taille L 46 cmN° 42191
N° 42192

Peut se porter des deux côtés, label CE



Gant de protection

Marquage bleu

Taille L

N° 42189



Gant de protection anti-coupures JS

Modèle ROKL, en maille de KEVLAR, jaune

Taille 9 (male)
Taille 10 (male)N° 42263
N° 42264

Couteau à pizza

Manche matière plastique, noir, pointe arrondie

Longueur totale 22 cm, lame 12 cm

N° 42194



Couteau à steak VICTORINOX

Manche matière Fibrox, noir

Longueur totale 25 cm, lame 14 cm

lisse

N° 42278



Couteau à steak TORRO

INOX 18/10, avec manche en bois "pakka" clair

Longueur totale 22.4 cm, lame 9 cm

lisse

N° 42315



Fourchette à steak TORRO

INOX 18/10, avec manche en bois "pakka" clair

Longueur totale 21.3 cm

N° 42320



Couteau à steak BBQ

INOX 18/10, avec manche en bois "pakka" foncé

Longueur totale 22.4 cm, lame 9 cm

lisse

N° 42316





Fourchette à steak BBQ
INOX 18/10, avec manche en bois "pakka" foncé

Longueur totale 21.3 cm

N° 42321



Couteau à pizza et à steak
Manche matière plastique, noir

Longueur totale 22 cm, lame 12 cm
Longueur totale 22 cm, lame 12 cm

Pointe pointue
Pointe arrondie

N° 42195
N° 42194



Couteau à steak
Manche matière plastique, noir

Longueur totale 26.5 cm, lame 12.5 cm

N° 42000



Couteau à steak PINTI
Manche matière plastique, noir

Longueur totale 22.2 cm, lame 10.5 cm

N° 42319



Couteau à steak
Manche en mélamine, noir, pointu

Longueur totale 21 cm, lame 10 cm

N° 42203

(Mélamine: Résistant à la température de -30°C à +70°C)

Couteau à steak BIG

INOX 18/10, poli

Longueur totale 26 cm, lame 12.5 cm

N° 42261



Couteau à steak TOUCH

INOX 18/10, mat

Longueur totale 23.5 cm, lame 12.5 cm

N° 42242



Couteau à steak TOUCH

INOX 18/10, poli

Longueur totale 23.5 cm, lame 12.5 cm

N° 42240



Couteau ergonomique

INOX 18/10, avec lame dentelée

Longueur totale 22.5 cm, lame 10 cm

N° 42288



Support pour couteaux HYGENIA

Plastique, blanc, largeur 30 cm

Avec 9 fentes et
Evidement pour fusil à aiguiser

N° 41708





Planche support de couteaux HYGENIA
Plastique, blanc

Avec 9 fentes et
Evidement pour fusil à aiguiser
Monté sur planche 29.50 x 49 cm

N° 41707



Roulette à pizza INOX 18/10
Poignée en matière plastique

Longueur 23.5 cm Diamètre de la roulette 10.3 cm

N° 42204



Roulette à pizza
INOX 18/10, poignée en matière plastique

Diamètre de la roulette 7.7 cm

N° 42188



Pince feuille de pizza
avec plume

fonte d'aluminium 21.00 cm

N° 46199



Girolle MARMORY
Plastique/INOX

ø 22.0 cm, hauteur 14.0 cm

N° 42215

(grattoir pour "tête de moine")

Couteau à Parmesan

Lame inoxydable

Manche en plastique

longueur de la lame 10 cm

N° 42216



Broche

Inoxydable

Longueur 23.5 cm

N° 42221

Longueur 30.5 cm

N° 42222

Longueur 37.0 cm

N° 42223

Les longueurs peuvent différer légèrement



Broche

Inoxydable, avec tête décorative en laiton

Longueur 23.5 cm

"Lys"

N° 42224

Longueur 30.5 cm

"Lys"

N° 42227



Broche

INOX 18/10, avec poignée d'épée en laiton

Longueur 32 cm

N° 42230



Aiguille à dresser

Inoxydable

Longueur 24 cm

droite

N° 42232

Longueur 20 cm

courbe

N° 42233





Broche épi de maïs
Inoxydable

Longueur 7 cm

6 pièces

N° 42239



Plaque à pâtisserie
Plaque noire, lisse

ø 14 cm
ø 18 cm
ø 20 cm
ø 22 cm
ø 24 cm
ø 28 cm
ø 32 cm
ø 36 cm
ø 40 cm
ø 50 cm

N° 44003
N° 44005
N° 44006
N° 44007
N° 44008
N° 44010
N° 44012
N° 44014
N° 44016
N° 44017



Plaque à pâtisserie

Revêtement antiadhésif, adapté au congélateur

ø 24 cm
ø 30 cm

N° 44025
N° 44028



Plaque à pâtisserie

Plaque d'acier avec revêtement silicone

ø 24 cm
ø 26 cm

N° 44058
N° 44059



Plaque à gâteau
EXOPAN

ø 12 cm
ø 14 cm

N° 44470
N° 44471

Plaque à pâtisserie

Aluminium, perforée, perforations ø 5.50 mm

ø 28 cm
ø 32 cmN° 44066
N° 44067

Grille de cuisson Screen

Aluminium, pas pour le lave-vaisselle

ø 30 cm
ø 36 cm
ø 40 cm
ø 45 cmN° 42609
N° 42611
N° 42610
N° 42612

Plaque à tartes

Aluminium dur avec orifice de support

ø 26 cm
ø 28 cm
ø 30 cm
ø 32 cmN° 44540
N° 44541
N° 44542
N° 44543

Plaque de cuisson

Aluminium-manganèse, côtés étroits avec bord de 15 mm de haut

32.50 x 53 cm GN 1/1
53.00 x 65 cm GN 2/1N° 44075
N° 44084

Plaque de pizza

Métal bleu, 4 côtés fermés

60 x 40 x 3 cm

N° 44513



**Plaque de cuisson**

Aluminium revêtement TOP Coat, perforée, 4 côtés fermés

53.0 x 32.5 cm

GN 1/1

troué 3 mm

N° 44224

**Plaque de cuisson AMT**

Fonte d'alu, 4 côtés fermés

53.0 x 32.5 cm

GN 1/1

troué

N° 42445

53.0 x 32.5 cm

GN 1/1

N° 42446

**Plaque de cuisson**

Aluminium, perforée, 4 côtés fermés

60 x 40 cm

revêtue

N° 44154

N° 44480

**Plaque de cuisson**

Aluminium, perforée, 4 côtés fermés

60.0 x 40.0 x 1.0 cm

53.0 x 32.5 x 1.0 cm

GN 1/1

N° 44512

N° 44257

**Plaque de cuisson**

Alusteel, perforée, 3 côtés fermés

32.5 x 53 cm

GN 1/1

N° 44072



Plaque de cuisson

Aluminium-manganèse, Epaisseur du matériau 2.0 mm

53 x 65 x 2.5 cm (GN 2/1)
Bord angulaire sur 3 côtés 90°

N° 44074



Plaque à tranches

Aluminium, avec rail de garde, amovible

58 x 40 x 5 cm

N° 44476

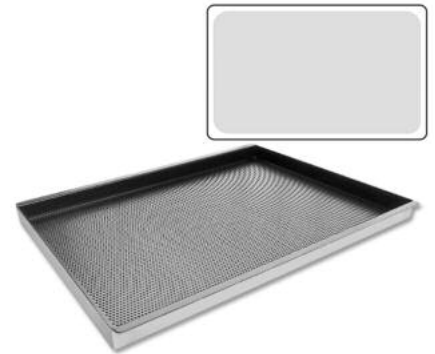

Tapis à pâtisserie EXOPAT

Non collant

Pour plaque GN 1/1

N° 44537



Tapis à pâtisserie

Fibre de verre, non collant

57 x 37 6 pièces, réutilisable

N° 44568



Gants de cuisson

Extra-forts

Couleur naturelle 40 cm

La paire

N° 44535



Moule à charnière
Acier anit-adhérent



ø 20 cm
ø 26 cm
ø 28 cm
ø 30 cm

N° 44660
N° 44662
N° 44663
N° 44664

Moule à charnière
Acier anit-adhérent



24 x 24 cm
35 x 24 cm

N° 44667
N° 44668

Tourtière
Acier anit-adhérent



ø 30 cm

N° 44670

Moule à tarte
Acier anit-adhérent



ø 28 cm

N° 44673

Moule à Kougelhof
Acier anit-adhérent



ø 22 cm

N° 44675

Moule à cake/pain

Acier anit-adhérent

30 cm
35 cmN° 44677
N° 44678

Moule démontable

Acier anit-adhérent

ø 12 cm

N° 44515



Moule à gâteau / moule à cake EIFA

Métal léger

22 - 38 cm extensible

N° 44092



Moule à gâteau / moule à cake

Plaque d'acier avec revêtement silicone

20 x 09 x 6.5 cm

N° 44094



Moule à gâteau/moule à cake

EXOPAN

35 x 9.5 cm hauteur 7.5 cm

N° 44477



Moule à pâtes et à pain

INOX 18/10



31 x 14.5 x 9 cm

N° 44100

Moule à pâtes Le Creuset

Fonte, avec couvercle, terracotta (orange)



32 x 11 cm

N° 44103

Moule à terrines

Fonte d'aluminium, avec couvercle



Dimensions intérieures:

23 x 5.0 x 5.5 cm

550 g

N° 44104

28 x 7.5 x 6.5 cm

1250 g

N° 44105

Moule à pâtisserie

INOX 18/10



49 x 8 x 8 cm

49 x 8 x 8 cm

50 x 8 x 8 cm

Triangle

Demi-ronde

Trapèze

N° 44111

N° 44112

N° 44113

Moule à pâtisserie

INOX 18/10



30 x 5 x 5 cm

30 x 5 x 5 cm

40 x 5 x 5 cm

Demi-ronde

Triangle

Triangle

N° 44545

N° 44546

N° 44547

Moule à pâtisserie NOSER

INOX 18/10

30 x 5.5 x 5.0 cm
30 x 7.0 x 7.1 cm
30 x 6.5 x 5.5 cm
30 x 5.0 x 5.0 cm

Trapèze
Demi-ronde
Triangle
Demi-ronde

N° 44548
N° 44549
N° 44539
N° 44538



Moule à terrines Parfait

INOX 18/10, demi-ronde, avec couvercle

18 x 7.5 cm
23 x 7.5 cm
28 x 7.5 cm
38 x 7.5 cm

0.80 litre
1.00 litre
1.25 litre
1.75 litre

N° 44114
N° 44115
N° 44116
N° 44117



Moule selle de chevreuil

Plaque d'acier avec revêtement silicone

33 x 11 x 6 cm

N° 44128

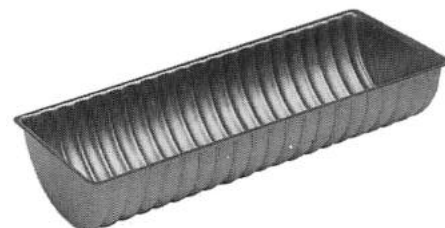

Moule à Kugelhof

Plaque d'acier avec revêtement silicone

ø 24 cm
ø 26 cm

Hauteur
Hauteur

12.00 cm
12.50 cm

N° 44138
N° 44139



Moule à Kugelhof mini

A revêtement antiadhésif

ø 10 cm

Hauteur 3.5 cm

N° 44507



Moules à pâtisserie FLEXI-FORM

Silicone



Moule démontable ø 26 cm rouge N° 44562

Adaptés au micro-ondes, au lave-vaisselle,
Compatibilité alimentaire, effet antiadhésif (pas de graissage)
Ne se déforme pasStable à la chaleur jusqu'à 200°C
Stable au froid jusqu'à -40°C

Moules à pâtisserie FLEXI-FORM

Silicone



Moule é cake 25.5 x 10 x 6.5 cm rouge N° 44561

Adaptés au micro-ondes, au lave-vaisselle,
Compatibilité alimentaire, effet antiadhésif (pas de graissage)
Ne se déforme pasStable à la chaleur jusqu'à 250°C
Stable au froid jusqu'à -40°C

Moule en silicone

6 kouglof, ø 7 cm



GN 1/3 hauteur 3.5 cm N° 44492

De -40 °C jusqu'à +260 °C

Moule en silicone

6 hémisphère, ø 7 cm

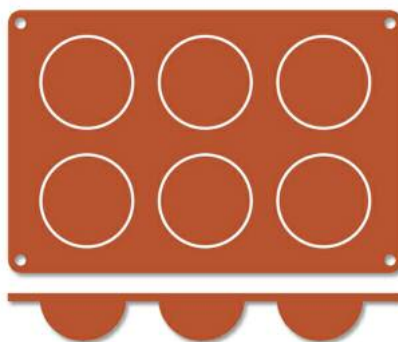

GN 1/3 hauteur 3.5 cm N° 44493

De -40 °C jusqu'à +260 °C

Moule en silicone

15 octogones, ø 3.8 cm

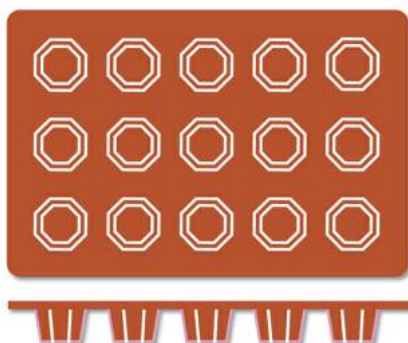

GN 1/3 hauteur 2.6 cm N° 44494

De -40 °C jusqu'à +260 °C

Moule en silicone

6 tartelettes, ø 7 cm

GN 1/3

hauteur 2.0 cm

N° 44495

De -40 °C jusqu'à +260 °C

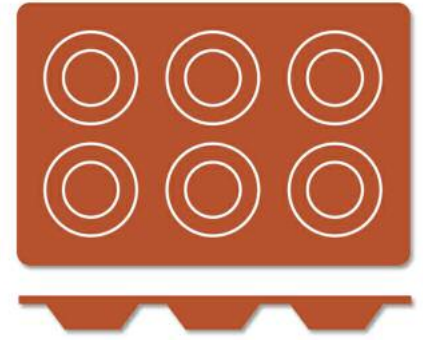

Moule en silicone

15 cylindres, ø 4 cm

GN 1/3

hauteur 2.0 cm

N° 44496

De -40 °C jusqu'à +260 °C

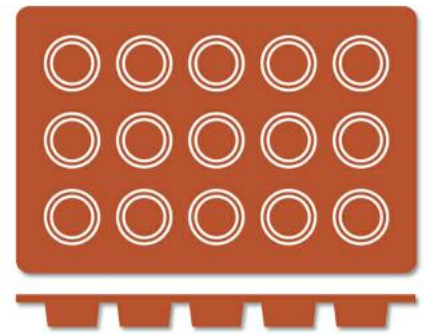

Moule en silicone

6 savarins, ø 7.2 cm

GN 1/3

hauteur 2.3 cm

N° 44497

De -40 °C jusqu'à +260 °C

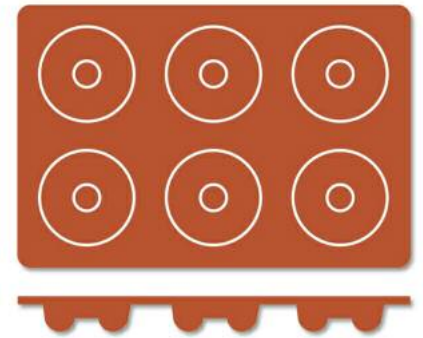

Moule en silicone

16 ovales, 5.3 x 3.3 cm

GN 1/3

hauteur 2.0 cm

N° 44498

De -40 °C jusqu'à +260 °C

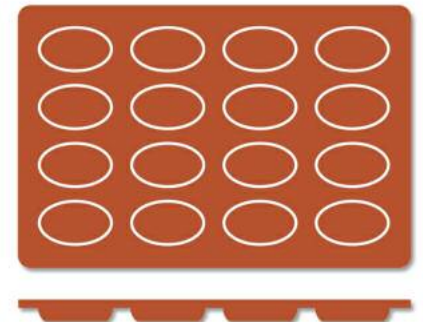

Moule en silicone

15 pyramides, 3.6 x 3.6 cm

GN 1/3

hauteur 2.2 cm

N° 44499

De -40 °C jusqu'à +260 °C

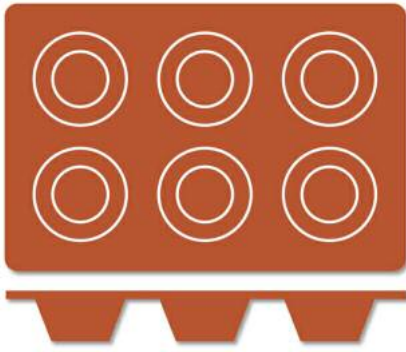

**Moule en silicone**

6 muffins, ø 7 cm

GN 1/3

hauteur 3.7 cm

N° 44563

De -40 °C jusqu'à +260 °C

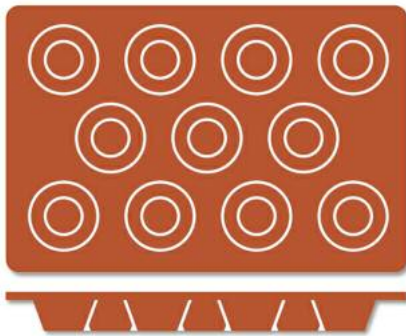
**Moule en silicone**

11 mini-muffins, ø 5 cm

GN 1/3

hauteur 2.8 cm

N° 44564

De -40 °C jusqu'à +260 °C

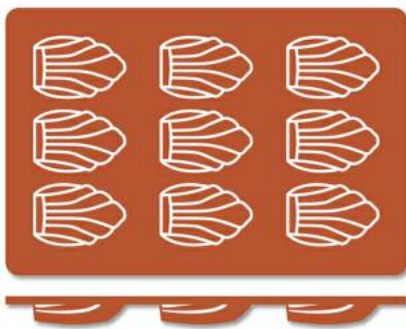
**Moule en silicone**

9 madeleines, 7.8 x 4.5 cm

GN 1/3

hauteur 1.7 cm

N° 44565

De -40 °C jusqu'à +260 °C

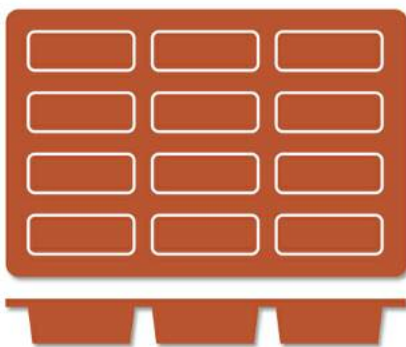
**Moule en silicone**

12 cakes, 8 x 3 cm

GN 1/3

hauteur 3.0 cm

N° 44566

De -40 °C jusqu'à +260 °C

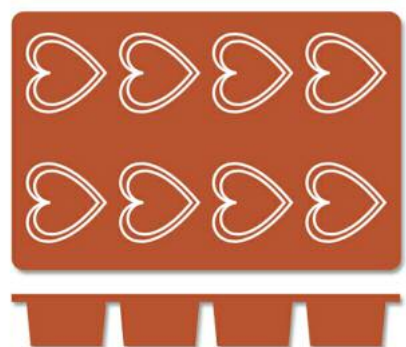
**Moule en silicone**

8 cœurs, 6.5 x 6 cm

GN 1/3

hauteur 3.5 cm

N° 44567

De -40 °C jusqu'à +260 °C

Moule en acier

12 muffins, ø 7 cm

35.00 x 26.50 cm

hauteur 3.0 cm

N° 48119



Cercle

Réglable

ø 20 - 30 cm INOX 18/10

Hauteur 5.0 cm

N° 44147



Cercle à tarte

INOX 18/10, Hauteur 2 cm

ø 14 cm
ø 16 cm
ø 24 cm
ø 26 cm
ø 28 cm
ø 30 cm
ø 32 cm

N° 44172
N° 44173
N° 44174
N° 44175
N° 44176
N° 44177
N° 44178



Cercle à tarte

INOX 18/10, hauteur 6 cm

ø 12 cm
ø 14 cm
ø 16 cm
ø 18 cm
ø 20 cm
ø 22 cm
ø 24 cm
ø 26 cm
ø 28 cm
ø 30 cm

N° 44180
N° 44181
N° 44182
N° 44183
N° 44184
N° 44185
N° 44186
N° 44187
N° 44188
N° 44189



Cercle à tarte

INOX 18/10, hauteur 4.50 cm

ø 16 cm
ø 18 cm
ø 20 cm
ø 22 cm
ø 24 cm
ø 26 cm

N° 44190
N° 44191
N° 44192
N° 44193
N° 44194
N° 44195



Cadre de cuisson

Inoxydable



Tous les côtés sont réglables

Hauteur 5 cm

N° 44158

Forme mi-ronde

INOX 18/10, pour la cuisson du gâteau, également idéal pour la glace et la mousse



ø 6 cm
ø 7 cm
ø 8 cm
ø 12 cm
ø 14 cm
ø 16 cm
ø 18 cm

N° 44214
N° 44215
N° 44216
N° 44219
N° 44220
N° 44221
N° 44222

Moule pyramidal

INOX 18/10, pour la cuisson de gâteau, également idéal pour la glace et la mousse



Longueur 6 cm
Longueur 9 cm

Hauteur
Hauteur

4 cm
6 cm

N° 44225
N° 44226

Plaque à découper la tarte

ø 32 cm, INOX 18/10



8 parts
10 parts
12 parts
14 parts
16 parts

N° 44252
N° 44253
N° 44254
N° 44255
N° 44256

Petits moules à pâtisserie

Plaque blanche



ø 7.5 cm
ø 8.0 cm

25 pièces
25 pièces

N° 44235
N° 44236

Petits moules à pâtisserie

Plaque blanche, nervurées

ø 7.5 cm
ø 8.0 cm
ø 9.0 cm

N° 44239
N° 44240
N° 44241



Petits moules à savarin

Plaque blanche

ø 7 cm Hauteur 1.6 cm
ø 8 cm Hauteur 1.9 cm

N° 44244
N° 44245



Moule à pudding

INOX 18/10

ø 14 cm avec tube central
ø 16 cm avec tube central
ø 18 cm avec tube central
ø 14 cm sans tube central
ø 16 cm sans tube central
ø 18 cm sans tube central

N° 44258
N° 44259
N° 44260
N° 44261
N° 44262
N° 44263



Moule pour Cassate

INOX 18/10

ø 10 cm	0.25 litre	N° 44246
ø 12 cm	0.50 litre	N° 44247
ø 14 cm	0.75 litre	N° 44248
ø 16 cm	1.00 litre	N° 44249
ø 18 cm	1.50 litre	N° 44250
ø 20 cm	2.00 litres	N° 44251



Moule à dariole

INOX 18/10

ø haut 5 cm	Hauteur	5.0 cm	N° 44264
ø haut 6 cm (taille standart)	Hauteur	5.5 cm	N° 44266
ø haut 7 cm	Hauteur	6.5 cm	N° 44267



Moule à pudding

Plastique



ø 8 cm Hauteur 5 cm

N° 44503

Petits moules à pâtisserie

"Petits bateaux", plaque blanche

10.0 x 4.5 cm
11.0 x 5.0 cm25 pièces
12 piècesN° 44268
N° 44269

Petits moules à pâtisserie

"Petits bateaux", EXOPAN revêtement



12.0 x 5.0 cm

12 pièces

N° 44270

Petits moules à petits fours

Plaque blanche

ø 3.5 cm rond, profond
ø 4.0 cm rond, plat
ø 4.5 cm triangulaire25 pièces
25 pièces
25 piècesN° 44271
N° 44272
N° 442735.0 x 2.7 cm rectangulaire
5.0 x 3.3 cm ovale25 pièces
25 piècesN° 44274
N° 44276

Ensemble d'emporte-piècesPlaque blanche lisse 20 pièces
INOX lisse 10 pièces
INOX nervuré 10 pièces12 - 140 mm
22 - 110 mm
22 - 140 mmN° 44277
N° 44278
N° 44279

Ensemble d'emporte-piècesINOX Coeur
INOX Etoile7 pièces
6 piècesN° 44280
N° 44281

Emporte-pièces

Plaque blanche, en boîte

ø 6-22 mm

42 pièces

N° 44286



Double-poche à dresser / -poche à garnie THERMO DOUBLE

Incl. douille ø 5 mm, idéal pour une utilisation avec deux masses différentes.

Longueur 34 cm
Longueur 40 cmN° 44383
N° 44384

Poche à dresser / poche à garnie THERMO

Résistant à la cuisson

Longueur 25 cm
Longueur 28 cm
Longueur 34 cm
Longueur 40 cm
Longueur 46 cm
Longueur 50 cm
Longueur 55 cmN° 44290
N° 44291
N° 44292
N° 44293
N° 44294
N° 44295
N° 44296

poche à dresser / poche à garnir

Plastique, transparent, usage unique

59 x 28 cm

100 pièces/rouleau N° 44289





Poche à dresser / poche à garnir

Plastique, rouge, usage unique, indéchirable
Pour garnitures lourdes (purée de pommes de terre, etc.)

59 x 28 cm

74 pièces/rouleau N° 44288



Support à poches et douilles

Revêtu blanc

50 x 50 cm

N° 44299



Embouts d'injection

Plaque blanche, dentelé, seul

ø 2 mm
ø 4 mm
ø 6 mm
ø 8 mm
ø 10 mm
ø 12 mm
ø 14 mm
ø 15 mm
ø 16 mm
ø 18 mm

N° 44300
N° 44302
N° 44304
N° 44306
N° 44308
N° 44310
N° 44312
N° 44313
N° 44314
N° 44316



Embouts d'injection

Plaque blanche, lisse, seul

ø 2 mm N° 44318
ø 4 mm N° 44320
ø 6 mm N° 44322
ø 8 mm N° 44324
ø 10 mm N° 44326
ø 12 mm N° 44328
ø 14 mm N° 44330
ø 16 mm N° 44332

ø 18 mm N° 44334
ø 20 mm N° 44335
ø 22 mm N° 44336
ø 24 mm N° 44337



Embouts d'injection

Sets

INOX 18/10 set de 12 pièces
ø 4/5/6/7/8/9/10/11/12/13/14 et 15 mm
INOX 18/10 set de 12 pièces
ø 4/5/6/7/8/9/10/11/12/13/14 et 15 mm

dentelé N° 44505
lisse N° 44506

Plaque blanche set de 12 pièces
ø 4/5/6/7/8/9/10/11/12/13/14 et 15 mm
Plaque blanche set de 12 pièces
ø 4/5/6/7/8/9/10/11/12/13/14 et 15 mm

dentelé N° 44317
lisse N° 44338

Embouts d'injection

Plastique, sets

ø 3/5/7/9/11 et 13 mm
dentelé
ø 5/7/9/11/13 et 15 mm
lisse

set de 6 pièces

N° 44340

set de 6 pièces

N° 44339



Embout d'injection

Polycarbonate (embout peigne)

2 pièces dans le set

N° 44341



Embout à vermicelles

INOX 18/10

7 orifices de ø 1.5 mm

N° 44504



Embout berlinois

Plaque blanche

Longueur 10.3 cm

N° 44342



Pointe de cornet

Plaque blanche

ø 3.0 cm	Longueur	12 cm	N° 44343
ø 3.0 cm	Longueur	14 cm	N° 44344
ø 3.5 cm	Longueur	14 cm	N° 44345
ø 4.0 cm	Longueur	14 cm	N° 44346



**Rouleau à crème**

Plaque blanche

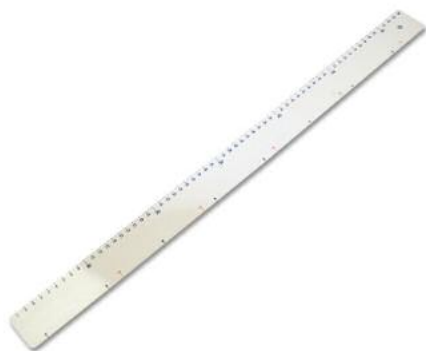
ø 2.0 cm
ø 2.3 cmLongueur 14 cm
Longueur 15 cmcylindrique
coniqueN° 44347
N° 44348**Règle de pâtissier**

Plastique, blanc

Longueur 64 cm

N° 44349

**Spatule à pâte**

Manche matière plastique

Longueur 22 cm

N° 44350

**Spatule à pâte**

Manche INOX 18/10, résistant au lave-vaisselle

Longueur 20 cm
Longueur 26 cm
Longueur 32 cmN° 44356
N° 44357
N° 44358**Spatule à pâte**

Manche matière plastique, résistant au lave-vaisselle

Longueur 25 cm
Longueur 34 cm
Longueur 35 cm
Longueur 41 cm

résistant à la chaleur jusqu'à 260°C

N° 44527
N° 44529
N° 44528
N° 44353

Spatule

Manche plastique, résistant jusqu'à 260°C

26 cm
34 cm
42 cmN° 44525
N° 44529
N° 44526

Séparateur de pâte (corne)

Plastique, mi-rond

11.3 x 7.5 cm
19.8 x 14.9 cm
11.5 x 7.6 cmN° 44359
N° 44360
N° 44378

Séparateur de pâte

INOX 18/10, manche en matière plastique

12 x 12 cm

N° 44361



Piqueur de pâte

Plastique

Largeur 6.0 cm
Largeur 11.5 cmN° 44362
N° 44363

Rouleau à pâtisserie

Chêne, avec roulement

Dimensions du rouleau: 30 x 9 cm
Dimensions du rouleau: 35 x 9 cm
Dimensions du rouleau: 40 x 9 cm
Dimensions du rouleau: 45 x 9 cmN° 44366
N° 44367
N° 44368
N° 44369



Rouleau à pâtisserie

Modèle domestique

Dimension du rouleau: 25 x 6 cm

N° 44370



Rouleau à pâtisserie

Plastique, blanc

Dimensions du rouleau: 25 x 7 cm

N° 44371

Dimensions du rouleau: 30 x 7 cm

N° 44372

Dimensions du rouleau: 40 x 7 cm

N° 44373



Rouleau à pâtisserie

Plastique, blanc, sans poignées

Dimensions du rouleau: 30 x 6 cm

N° 44375

Dimensions du rouleau: 40 x 6 cm

N° 44376

Dimensions du rouleau: 50 x 6 cm

N° 44377



Rouleau à découper triangulaire

INOX 18/10

1 rangée

Taille des triangles

21 x 9.7 cm

N° 44380

3 rangée

Taille des triangles

18 x 14 cm

N° 44381



Roulette à pâte

INOX 18/10, manche en matière plastique

lisse

N° 44396

dentelé

N° 44397

Pince à massepain

Poli

10 x 2 cm

N° 44385



Fourchette

INOX 18/10, manche en matière plastique

Set de 6 pièces

N° 44386

Numéro 1	Spirale
Numéro 4	Anneau rond
Numéro 5	Anneau ovale
Numéro 7	Fourchette 2 dents
Numéro 8	Fourchette 3 dents
Numéro 9	Fourchette 4 dents

N° 44387
N° 44388
N° 44389
N° 44390
N° 44391
N° 44392



Fourchette

INOX 18/10

Largeur 6.5 cm Fourchette 8 dents

N° 44393



Entonnoir à liqueur et fondant

INOX 18/10, Capacité 1.90 litres

ø haut 18 cm Hauteur 25 cm

N° 44394

Socle

N° 44395

Pièces de rechange

Ecrrou de réduction en plastique

N° 70075

Embout de remplissage

N° 70076

Palier de levier, complet

N° 70192



Couteau à pâte

Nickelé, lame ø 5.5 cm, INOX 18/10, réglable, Largeur de coupe 1.0 à 12.5 cm

5 lames	lisses
7 lames	lisses

N° 44398

N° 44399





Pinceau de boulanger

Avec manche en bois

Largeur	2.5 cm	N° 44405
Largeur	3.0 cm	N° 44406
Largeur	4.0 cm	N° 44407
Largeur	5.0 cm	N° 44408
Largeur	6.0 cm	N° 44417



Pinceau de boulanger

Manche matière plastique, résistant au lave-vaisselle

Largeur	2.5 cm	N° 44530
Largeur	3.0 cm	N° 44531
Largeur	4.0 cm	N° 44532
Largeur	5.0 cm	N° 44533



Pinceau de boulanger

Avec manche en matière plastique

Largeur	3.0 cm	N° 48554
Largeur	5.0 cm	N° 48555



Pinceau de boulanger

Avec manche en matière plastique

Largeur	5.0 cm	N° 44536
---------	--------	----------



Balai à farine

Crin de cheval, noir

Largeur	30 cm	N° 44500
---------	-------	----------

Brosse pour four à pizza

INOX 18/10

Longueur 150 cm
Brosse de rechangeN° 44649
N° 44433

Pelle à pizza

INOX 18/10

Lame ø 30 cm
Lame ø 31 cmManche 120 cm
Manche 95 cmN° 44431
N° 44509

Pelle à pizza

INOX 18/10

Lame 27 x 22 cm

Manche 95 cm

N° 44414



Pelle à pizza GI-METAL

Aluminium (720 g)

Pelle 33 x 33 cm

Manche 184 cm

N° 44439



Plateau à pizza

INOX 18/10

ø 45 cm

N° 44452





Grille d'enrobage
INOX 18/10

53 x 32.5 cm GN 1/1

N° 44450

** dans la limite stocks disponibles



Grille
INOX 18/10

53 x 32.5 cm GN 1/1
65 x 53.0 cm GN 2/1

N° 44461
N° 44462



Grille à truffes
INOX 18/10, Mailles 8 x 8 mm

59 x 39 cm

N° 44463



Grille à tarte

ø 30 cm INOX 18/10
ø 32 cm INOX 18/10
ø 32 cm INOX 18/10
ø 36 cm INOX 18/10

modèle léger
modèle léger

modèle lourd
modèle lourd

N° 44466
N° 44467
N° 44468
N° 44469



Bac à pâtons
Plastique, blanc, empilable

60 x 40 x 12 cm

qualité alimentaire

N° 44453

Couvercle

N° 44472

Bac à pâtons

Plastique blanc, empilable, perforé partout

60 x 40 x 10 cm

qualité alimentaire

N° 44478

Couvercle

N° 44472



Bac à pâtons

Plastique, blanc

60 x 40 x 7.5 cm

qualité alimentaire

N° 44558

Couvercle

N° 44559



Bac GN RIEBER

INOX 18/10, sans poignée

GN 2/1 (650 x 530 mm)

Profondeur 200 mm

55.00 litres

N° 43001

Profondeur 150 mm

41.00 litres

N° 43002

Profondeur 100 mm

27.00 litres

N° 43003

Profondeur 065 mm

17.00 litres

N° 43004

Profondeur 040 mm

10.00 litres

N° 43005

Profondeur 020 mm

N° 43006

Profondeur 020 mm émaillé

N° 42996



Bac GN RIEBER

INOX 18/10, sans poignée

GN 1/1 (530 x 325 mm)

Profondeur 200 mm

26.00 litres

N° 43007

Profondeur 150 mm

18.40 litres

N° 43008

Profondeur 100 mm

11.70 litres

N° 43009

Profondeur 065 mm

7.00 litres

N° 43010

Profondeur 040 mm

3.40 litres

N° 43011

Profondeur 020 mm

N° 43012

Profondeur 020 mm émaillé

N° 42995



Bac GN RIEBER

INOX 18/10, sans poignée

GN 2/3 (352 x 325 mm)

Profondeur 200 mm

15.30 litres

N° 43013

Profondeur 150 mm

11.80 litres

N° 43014

Profondeur 100 mm

7.40 litres

N° 43015

Profondeur 065 mm

4.30 litres

N° 43016

Profondeur 040 mm

2.40 litres

N° 43017

Profondeur 020 mm

N° 43018





Bac GN RIEBER
INOX 18/10, sans poignée

GN 1/2 (325 x 265 mm)

Profondeur 200 mm	10.90 litres	N° 43019
Profondeur 150 mm	8.40 litres	N° 43020
Profondeur 100 mm	5.30 litres	N° 43021
Profondeur 065 mm	3.30 litres	N° 43022
Profondeur 040 mm	1.70 litre	N° 43023
Profondeur 020 mm		N° 43024



Bac GN RIEBER
INOX 18/10, sans poignée

GN 1/3 (325 x 176 mm)

Profondeur 200 mm	6.60 litres	N° 43025
Profondeur 150 mm	4.90 litres	N° 43026
Profondeur 100 mm	3.30 litres	N° 43027
Profondeur 065 mm	2.00 litres	N° 43028
Profondeur 040 mm	1.00 litre	N° 43029
Profondeur 020 mm		N° 43030



Bac GN RIEBER
INOX 18/10, sans poignée

GN 1/4 (265 x 162 mm)

Profondeur 200 mm	5.00 litres	N° 43031
Profondeur 150 mm	3.60 litres	N° 43032
Profondeur 100 mm	2.30 litres	N° 43033
Profondeur 065 mm	1.50 litre	N° 43034
Profondeur 020 mm		N° 43035



Bac GN RIEBER
INOX 18/10, sans poignée

GN 2/4 (162 x 530 mm)

Profondeur 150 mm	8.40 litres	N° 43930
Profondeur 100 mm	5.30 litres	N° 43931
Profondeur 065 mm	3.30 litres	N° 43932
Profondeur 040 mm		N° 43933
Profondeur 020 mm		N° 43934



Bac GN RIEBER
INOX 18/10, sans poignée

GN 2/8 (325 x 131 mm)

Profondeur 200 mm	5.60 litres	N° 43045
Profondeur 150 mm	3.90 litres	N° 43036
Profondeur 100 mm	2.60 litres	N° 43037
Profondeur 065 mm	1.30 litres	N° 43038

Bac GN RIEBER
INOX 18/10, sans poignée

GN 1/6 (176 x 162 mm)

Profondeur 200 mm	2.80 litres	N° 43039
Profondeur 150 mm	2.10 litres	N° 43040
Profondeur 100 mm	1.40 litre	N° 43041
Profondeur 065 mm	0.90 litre	N° 43042



Bac GN RIEBER
INOX 18/10, sans poignée

GN 1/9 (176 x 108 mm)

Profondeur 100 mm	0.70 litre	N° 43043
Profondeur 065 mm	0.50 litre	N° 43044



Bac GN RIEBER
INOX 18/10, poignées de sécurité rabattable

GN 1/1 (530 x 325 mm)

Profondeur 200 mm	26.00 litres	N° 43050
Profondeur 150 mm	18.40 litres	N° 43051
Profondeur 100 mm	11.70 litres	N° 43052
Profondeur 065 mm	7.00 litres	N° 43053



Bac GN RIEBER
INOX 18/10, poignées de sécurité rabattable

GN 2/3 (352 x 325 mm)

Profondeur 200 mm	15.30 litres	N° 43054
Profondeur 150 mm	11.80 litres	N° 43055
Profondeur 100 mm	7.40 litres	N° 43056
Profondeur 065 mm	4.30 litres	N° 43057



Bac GN RIEBER
INOX 18/10, poignées de sécurité rabattable

GN 1/2 (325 x 265 mm)

Profondeur 200 mm	10.90 litres	N° 43058
Profondeur 150 mm	8.40 litres	N° 43059
Profondeur 100 mm	5.30 litres	N° 43060
Profondeur 065 mm	3.30 litres	N° 43061





Bac GN RIEBER
INOX 18/10, poignées de sécurité rabattable

GN 1/3 (325 x 176 mm)

Profondeur 200 mm	6.60 litres	N° 43062
Profondeur 150 mm	4.90 litres	N° 43063
Profondeur 100 mm	3.30 litres	N° 43064
Profondeur 065 mm	2.00 litres	N° 43065



Bac GN RIEBER
INOX 18/10, poignées de sécurité rabattable

GN 1/4 (265 x 162 mm)

Profondeur 200 mm	5.00 litres	N° 43066
Profondeur 150 mm	3.60 litres	N° 43067
Profondeur 100 mm	2.30 litres	N° 43068
Profondeur 065 mm	1.50 litre	N° 43069



Bac GN RIEBER
INOX 18/10, poignées de sécurité rabattable

GN 2/4 (162 x 530 mm)

Profondeur 150 mm	8.40 litres	N° 43940
Profondeur 100 mm	5.30 litres	N° 43941
Profondeur 065 mm	3.30 litres	N° 43942
Profondeur 040 mm	1.70 litre	N° 43943



Bac GN RIEBER
INOX 18/10, poignées de sécurité rabattable

GN 2/8 (325 x 131 mm)

Profondeur 200 mm	5.60 litres	N° 43079
Profondeur 150 mm	3.90 litres	N° 43070
Profondeur 100 mm	2.60 litres	N° 43071
Profondeur 065 mm	1.30 litre	N° 43072



Bac GN RIEBER
INOX 18/10, poignées de sécurité rabattable

GN 1/6 (176 x 162 mm)

Profondeur 200 mm	2.80 litres	N° 43073
Profondeur 150 mm	2.10 litres	N° 43074
Profondeur 100 mm	1.40 litre	N° 43075
Profondeur 065 mm	0.90 litre	N° 43076

Bac GN RIEBER

INOX 18/10, poignées de sécurité rabattable

GN 1/9 (176 x 108 mm)Profondeur 100 mm
Profondeur 065 mm0.70 litre
0.50 litreN° 43077
N° 43078

Bac GN RIEBER

INOX 18/10, perforations périphériques, sans poignées

GN 2/1 (650 x 530 mm)Profondeur 200 mm
Profondeur 150 mm
Profondeur 100 mmN° 43080
N° 43081
N° 43082

Bac GN RIEBER

INOX 18/10, perforations périphériques, sans poignées

GN 1/1 (530 x 325 mm)Profondeur 190 mm GN 1/1
Profondeur 140 mm GN 1/1
Profondeur 090 mm GN 1/1
Profondeur 050 mm GN 1/1N° 43083
N° 43084
N° 43085
N° 43086

Bac GN RIEBER

INOX 18/10, perforations périphériques, sans poignées

GN 2/3 (352 x 325 mm)Profondeur 200 mm
Profondeur 150 mm
Profondeur 100 mm
Profondeur 065 mm
Profondeur 040 mmN° 43087
N° 43088
N° 43089
N° 43090
N° 43091

Bac GN RIEBER

INOX 18/10, perforations périphériques, sans poignées

GN 1/2 (325 x 265 mm)Profondeur 190 mm
Profondeur 140 mm
Profondeur 090 mm
Profondeur 050 mmN° 43095
N° 43096
N° 43097
N° 43098

**Bac GN RIEBER**

INOX 18/10, perforations périphériques, sans poignées

GN 1/3 (325 x 176 mm)Profondeur 200 mm
Profondeur 150 mm
Profondeur 100 mmN° 43092
N° 43093
N° 43094**Bac GN RIEBER**

INOX 18/10, perforations périphériques, avec poignées rabattable en pile

GN 1/1 (530 x 325 mm)Profondeur 190 mm
Profondeur 140 mm
Profondeur 090 mm
Profondeur 050 mmN° 43145
N° 43146
N° 43147
N° 43148**Bac GN RIEBER**

INOX 18/10, perforations périphériques, avec poignées rabattable en pile

GN 1/2 (325 x 265 mm)Profondeur 190 mm
Profondeur 140 mm
Profondeur 090 mmN° 43149
N° 43046
N° 43047**Plaque GN RIEBER**

INOX 18/10

Profondeur 040 mm	GN 2/1		N° 43133
Profondeur 020 mm	GN 2/1	Standard	N° 43132
Profondeur 040 mm	GN 1/1		N° 43135
Profondeur 020 mm	GN 1/1	Standard	N° 43134
Profondeur 040 mm	GN 2/3		N° 43137
Profondeur 020 mm	GN 2/3		N° 43136
Profondeur 040 mm	GN 1/2		N° 43139
Profondeur 020 mm	GN 1/2	Standard	N° 43138

**Couvercle plat RIEBER**

INOX 18/10, sans évidements

GN 1/1	N° 43099
GN 2/3	N° 43100
GN 1/2	N° 43101
GN 2/4	N° 42990
GN 1/3	N° 43102
GN 1/4	N° 43103
GN 1/6	N° 43104
GN 1/9	N° 43105

Couvercle plat RIEBER

INOX 18/10, avec évidements de poignées

GN 1/1	N° 43106
GN 2/3	N° 43107
GN 1/2	N° 43108
GN 2/4	N° 42991
GN 1/3	N° 43109
GN 1/4	N° 43110
GN 1/6	N° 43111
GN 1/9	N° 43112

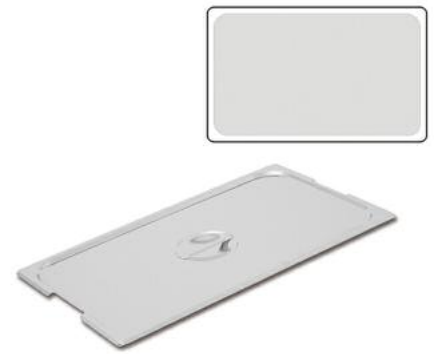

Couvercle à intégrer RIEBER

INOX 18/10, avec joint caoutchouc (étanche)

GN 1/1	N° 43113
GN 2/3	N° 43114
GN 1/2	N° 43115
GN 1/3	N° 43116
GN 1/4	N° 43117
GN 2/8	N° 43118
GN 1/6	N° 43119



Couvercle à charnière RIEBER

INOX 18/10

GN 1/1	sans évidements	N° 43120
GN 1/1	avec évidements de poignées	N° 43121
GN 1/2	sans évidements	N° 43122
GN 1/2	avec évidements de poignées	N° 43123

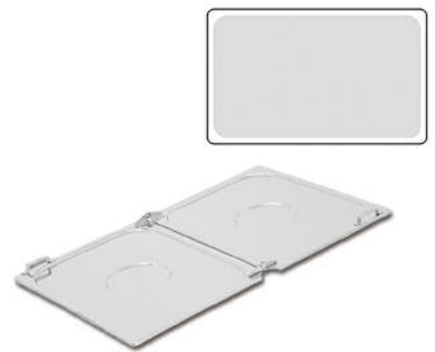

Fond support GN RIEBER

INOX 18/10, perforé, avec trou pour les doigts

GN 2/1	N° 43126
GN 1/1	N° 43127
GN 1/2	N° 43129
GN 1/3	N° 43130

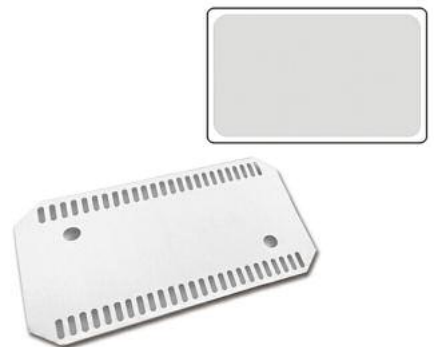

Récipient pour égoutter

INOX 18/10

Pour bac GN 1/1-200 mm	N° 41119
------------------------	----------

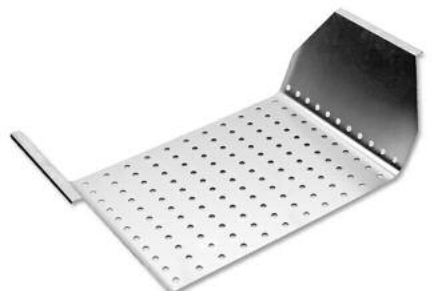



Traverse pour tiroir
INOX 18/10, avec ressort

Les chevalets sont posés en tant qu'appui périphérique pour les bacs plus petits de la combinaison 2/1 ou 1/1 dans le sens de la longueur ou de la largeur.

Chevalet longitudinal	530 mm	N° 43140
Chevalet transversal	325 mm	N° 43141



Traverse RIEBER pour Bain-Marie
INOX 18/10, avec ressort

Les chevalets sont posés en tant qu'appui périphérique pour les bacs plus petits de la combinaison 2/1 ou 1/1 dans le sens de la longueur ou de la largeur.

Chevalet longitudinal	530 mm	N° 43182
Chevalet transversal	325 mm	N° 43183



Fond support GN
INOX 18/10, troué, avec trou pour les doigts

GN 1/1	N° 43181
--------	----------



Bac GN BLANCO
INOX 18/10, sans poignées

GN 2/1

GN 2/1 (650 x 530 mm)

Profondeur 200 mm	57.50 litres	N° 42805
Profondeur 150 mm	42.50 litres	N° 42804
Profondeur 100 mm	28.50 litres	N° 42803
Profondeur 065 mm	18.50 litres	N° 42802
Profondeur 040 mm	10.00 litres	N° 42801
Profondeur 020 mm		N° 42800



Bac GN BLANCO
INOX 18/10, sans poignées

GN 1/1 (530 x 325 mm)

Profondeur 200 mm	28.00 litres	N° 42815
Profondeur 150 mm	21.00 litres	N° 42814
Profondeur 100 mm	14.00 litres	N° 42813
Profondeur 065 mm	9.00 litres	N° 42812
Profondeur 040 mm	5.00 litres	N° 42811
Profondeur 020 mm		N° 42810



Bac GN BLANCO
INOX 18/10, sans poignées

GN 2/3 (354 x 325 mm)

Profondeur 200 mm	18.00 litres	N° 42870
Profondeur 150 mm	13.00 litres	N° 42869
Profondeur 100 mm	9.00 litres	N° 42868
Profondeur 065 mm	5.50 litres	N° 42867
Profondeur 040 mm	3.00 litres	N° 42866
Profondeur 020 mm		N° 42865



Bac GN BLANCO
INOX 18/10, sans poignées

GN 1/2 (325 x 265 mm)

Profondeur 200 mm	12.50 litres	N° 42829
Profondeur 150 mm	9.50 litres	N° 42828
Profondeur 100 mm	6.50 litres	N° 42827
Profondeur 065 mm	4.00 litres	N° 42826
Profondeur 040 mm	2.00 litres	N° 42825
Profondeur 020 mm		N° 42824



Bac GN BLANCO
INOX 18/10, sans poignées

GN 1/3 (325 x 176 mm)

Profondeur 200 mm	7.80 litres	N° 42883
Profondeur 150 mm	5.70 litres	N° 42882
Profondeur 100 mm	4.00 litres	N° 42881
Profondeur 065 mm	2.50 litres	N° 42880
Profondeur 040 mm	1.50 litre	N° 42879
Profondeur 020 mm		N° 42878



Bac GN BLANCO
INOX 18/10, sans poignées

GN 1/4 (265 x 162 mm)

Profondeur 200 mm	5.50 litres	N° 42851
Profondeur 150 mm	4.00 litres	N° 42850
Profondeur 100 mm	2.80 litres	N° 42849
Profondeur 065 mm	1.80 litre	N° 42848
Profondeur 020 mm		N° 42847



Bac GN BLANCO
INOX 18/10, sans poignées

GN 2/4 (530 x 162 mm)

Profondeur 150 mm	9.00 litres	N° 42842
Profondeur 100 mm	6.00 litres	N° 42841
Profondeur 065 mm	3.80 litres	N° 42840
Profondeur 040 mm	2.00 litres	N° 42839
Profondeur 020 mm		N° 42838





Bac GN BLANCO
INOX 18/10, sans poignées

GN 2/8 (325 x 131 mm)

Profondeur 150 mm	4.25 litres	N° 42862
Profondeur 100 mm	2.75 litres	N° 42861
Profondeur 065 mm	1.50 litre	N° 42860



Bac GN BLANCO
INOX 18/10, sans poignées

GN 1/6 (176 x 162 mm)

Profondeur 200 mm	3.40 litres	N° 42895
Profondeur 150 mm	2.40 litres	N° 42894
Profondeur 100 mm	1.60 litre	N° 42893
Profondeur 065 mm	1.00 litre	N° 42892



Bac GN BLANCO
INOX 18/10, sans poignées

GN 1/9 (176 x 108 mm)

Profondeur 100 mm	1.00 litre	N° 42905
Profondeur 065 mm	0.60 litre	N° 42904



Bac GN BLANCO
INOX 18/10, avec poignées universelles à étrier

GN 1/1 (530 x 325 mm)

Profondeur 200 mm	28.00 litres	N° 42823
Profondeur 150 mm	21.00 litres	N° 42822
Profondeur 100 mm	14.00 litres	N° 42821
Profondeur 065 mm	9.00 litres	N° 42820



Bac GN BLANCO
INOX 18/10, avec poignées universelles à étrier

GN 2/3 (354 x 325 mm)

Profondeur 200 mm	18.00 litres	N° 42877
Profondeur 150 mm	13.00 litres	N° 42876
Profondeur 100 mm	9.00 litres	N° 42875
Profondeur 065 mm	5.50 litres	N° 42874

Bac GN BLANCO

INOX 18/10, avec poignées universelles à étrier

GN 1/2 (325 x 265 mm)

Profondeur 200 mm	12.50 litres	N° 42837
Profondeur 150 mm	9.50 litres	N° 42836
Profondeur 100 mm	6.50 litres	N° 42835
Profondeur 065 mm	4.00 litres	N° 42834



Bac GN BLANCO

INOX 18/10, avec poignées universelles à étrier

GN 1/3 (325 x 176 mm)

Profondeur 200 mm	7.80 litres	N° 42891
Profondeur 150 mm	5.70 litres	N° 42890
Profondeur 100 mm	4.00 litres	N° 42889
Profondeur 065 mm	2.50 litres	N° 42888



Bac GN BLANCO

INOX 18/10, avec poignées universelles à étrier

GN 1/4 (265 x 162 mm)

Profondeur 200 mm	5.50 litres	N° 42859
Profondeur 150 mm	4.00 litres	N° 42858
Profondeur 100 mm	2.80 litres	N° 42857
Profondeur 065 mm	1.80 litre	N° 42856



Bac GN BLANCO

INOX 18/10, avec poignées universelles à étrier

GN 2/4 (530 x 162 mm)

Profondeur 150 mm	9.00 litres	N° 42846
Profondeur 100 mm	6.00 litres	N° 42845
Profondeur 065 mm	3.80 litres	N° 42844



Bac GN BLANCO

INOX 18/10, avec poignées universelles à étrier

GN 1/6 (176 x 162 mm)

Profondeur 200 mm	3.40 litres	N° 42903
Profondeur 150 mm	2.40 litres	N° 42902
Profondeur 100 mm	1.60 litre	N° 42901
Profondeur 065 mm	1.00 litre	N° 42900





Couvercle plat BLANCO

Avec cuve et chevalet de poignée (pour bacs GN sans poignées)

GN 1/1	N° 42910
GN 2/3	N° 42915
GN 1/2	N° 42911
GN 1/3	N° 42916
GN 2/4	N° 42914
GN 2/8	N° 42913
GN 1/4	N° 42912
GN 1/6	N° 42917
GN 1/9	N° 42918



Couvercle plat BLANCO

Avec cuve et chevalet de poignée (pour bacs GN avec poignées universelles à étrier)

GN 1/1	N° 42927
GN 2/3	N° 42931
GN 1/2	N° 42928
GN 1/3	N° 42932
GN 2/4	N° 42930
GN 1/4	N° 42929
GN 1/6	N° 42933



Couvercle à charnière BLANCO

(pour bacs GN sans poignées)

GN 1/1	N° 42934
--------	----------



Couvercle à charnière BLANCO

Avec évidement pour cuillère (pour bacs GN sans poignées)

GN 1/1	N° 42937
--------	----------



Couvercle BLANCO

Avec joint silicone vulcanisé (pour bacs GN sans poignées)

GN 1/1	N° 42940
GN 2/3	N° 42943
GN 1/2	N° 42941
GN 1/3	N° 42944
GN 1/4	N° 42942
GN 1/6	N° 42945

Couvercle BLANCO

Avec joint silicone vulcanisé avec évidement de poignée (pour bacs GN sans poignées)

GN 1/1	N° 42947
GN 2/3	N° 42950
GN 1/2	N° 42948
GN 1/3	N° 42951
GN 1/4	N° 42949
GN 1/6	N° 42952



Chevalet BLANCO

INOX 18/10

Longueur 325 mm	sans ressort	N° 42959
Longueur 325 mm	avec ressort	N° 42961
Longueur 530 mm	avec ressort	N° 43710



Fond support perforé

(Perforation ø 10 mm)

GN 1/1	N° 42962
GN 2/3	N° 42965
GN 1/2	N° 42963
GN 1/3	N° 42966
GN 1/4	N° 42964

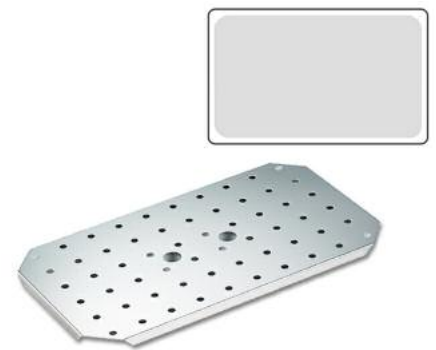

Grille BLANCO

INOX 18/10, modèle léger

GN 2/1	N° 42967
GN 1/1	N° 42968
GN 2/3	N° 42969

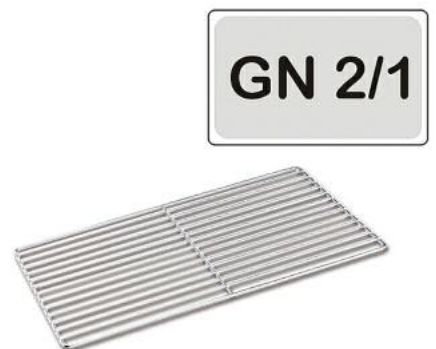

Grille BLANCO

INOX 18/10, modèle lourd

GN 2/1	N° 42970
GN 1/1	N° 42971

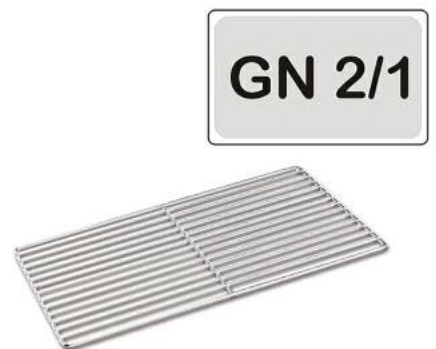

GN 2/1



Plaque GN BLANCO
INOX 18/10, modèle renforcé

Profondeur 020 mm	GN 2/1	N° 42972
Profondeur 020 mm	GN 1/1	N° 42973
Profondeur 020 mm	GN 2/3	N° 42975
Profondeur 020 mm	GN 1/2	N° 42974



Bac GN VOLLRATH
Emaillé

GN 1/1 (530 x 325 mm)

Profondeur 065 mm	8.70 litres	N° 42622
Profondeur 040 mm	5.40 litres	N° 42621
Profondeur 020 mm (plaque)		N° 42620

Le revêtement d'émail noir est appliqué à 800 degrés Celsius et dispose d'excellentes propriétés antiadhésives.
En vertu de leur surface noire brillante, les bacs sont très bien adaptés à la présentation de produits alimentaires.

GN 2/1



Plaque GN SUNNEX
INOX 18/10

GN 2/1 (650 x 530 mm)

Profondeur 20 mm		N° 44640
------------------	--	----------

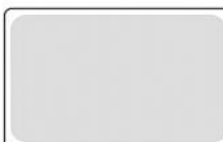

Bac GN SUNNEX
INOX 18/8

GN 1/1 (530 x 325 mm)

Profondeur 200 mm	27.00 litres	N° 44600
Profondeur 150 mm	20.50 litres	N° 44601
Profondeur 100 mm	13.50 litres	N° 44602
Profondeur 065 mm	8.50 litres	N° 44603
Profondeur 020 mm		N° 44619

Couvercle plat		N° 44604
Couvercle hermétique, avec joint en caoutchouc		N° 44597



Bac GN SUNNEX
INOX 18/8

GN 1/2 (325 x 265 mm)

Profondeur 200 mm	13.00 litres	N° 44620
Profondeur 150 mm	10.00 litres	N° 44605
Profondeur 100 mm	7.00 litres	N° 44606
Profondeur 065 mm	4.50 litres	N° 44607

Couvercle plat		N° 44608
Couvercle hermétique, avec joint en caoutchouc		N° 44598

Bac GN SUNNEX
INOX 18/8

GN 1/3 (325 x 176 mm)

Profondeur 150 mm	6.00 litres	N° 44612
Profondeur 100 mm	4.00 litres	N° 44611
Profondeur 065 mm	2.50 litres	N° 44610

Couvercle plat		N° 44609
Couvercle hermétique, avec joint en caoutchouc		N° 44599



Bac GN SUNNEX
INOX 18/8

GN 1/6 (176 x 162 mm)

Profondeur 150 mm	2.50 litres	N° 44615
Profondeur 100 mm	1.70 litre	N° 44614

Couvercle plat		N° 44613
----------------	--	----------



Bac GN SUNNEX
INOX 18/8

GN 2/4 (530 x 162 mm)

Profondeur 100 mm	6.40 litres	N° 44621
Profondeur 065 mm	4.00 litres	N° 44616



Bac GN SUNNEX
INOX 18/8

GN 1/9 (176 x 108 mm)

Profondeur 100 mm	1.00 litre	N° 44618
Profondeur 065 mm	0.60 litre	N° 44617



Bac GN SUNNEX
INOX 18/8

perforée fine

GN 1/1	Profondeur 100 mm	N° 44653
GN 1/1	Profondeur 065 mm	N° 44652
GN 1/2	Profondeur 100 mm	N° 44651
GN 1/2	Profondeur 065 mm	N° 44650





Bac GN SUNNEX
INOX 18/8

perforée

GN 1/1	Profondeur 100 mm	N° 44644
GN 1/1	Profondeur 065 mm	N° 44643
GN 1/2	Profondeur 100 mm	N° 44642
GN 1/2	Profondeur 065 mm	N° 44641



Bac GN SUNNEX
Polycarbonate

GN 1/1 (530 x 325 mm)

Profondeur 150 mm	20.00 litres	N° 44633
Profondeur 100 mm	13.50 litres	N° 44632
Profondeur 065 mm	8.20 litres	N° 44631

Couvercle plat N° 44634



Bac GN SUNNEX
Polycarbonate

GN 1/2 (325 x 265 mm)

Profondeur 150 mm	9.20 litres	N° 44623
Profondeur 100 mm	6.00 litres	N° 44622

Couvercle plat N° 44624



Bac GN SUNNEX
Polycarbonate

GN 1/3 (325 x 176 mm)

Profondeur 150 mm	5.60 litres	N° 44626
Profondeur 100 mm	3.70 litres	N° 44635

Couvercle plat N° 44625



Bac GN SUNNEX
Polycarbonate

GN 1/4 (265 x 162 mm)

Profondeur 100 mm	1.60 litre	N° 44636
-------------------	------------	----------

Couvercle plat N° 44637



Bac GN SUNNEX

Polycarbonate

GN 1/6 (176 x 162 mm)

Profondeur 150 mm

2.40 litres

N° 44629

Profondeur 100 mm

1.60 litre

N° 44628

Couvercle plat

N° 44627



Bac GN SUNNEX

Polycarbonate

GN 1/9 (176 x 108 mm)

Profondeur 100 mm

0.80 litre

N° 44630

Couvercle plat

N° 44638



Couvercle coulissant

INOX 18/10, 2 parties

Pour intégration bain-marie

N° 43260

Pour chariot d'alimentation 33.5 x 29 cm

N° 43261

Les couvercles coulissants sont adaptés aux
GN 1/1 Bain-marie et chariots d'alimentation fixes ou mobiles.
Non adapté aux bacs GN autonome



Bacs GN

Polypropylène

GN 1/1 (530 x 325 mm)

Profondeur 200 mm

26.00 litres

N° 42772

Profondeur 150 mm

20.00 litres

N° 42771

Profondeur 100 mm

13.00 litres

N° 42770

Profondeur 065 mm

8.70 litres

N° 42769

Couvercle

N° 42773

Fond support

N° 42774



Bacs GN

Polypropylène

GN 1/2 (325 x 265 mm)

Profondeur 200 mm

11.00 litres

N° 42778

Profondeur 150 mm

8.70 litres

N° 42777

Profondeur 100 mm

5.90 litres

N° 42776

Profondeur 065 mm

3.80 litres

N° 42775

Couvercle

N° 42779

Fond support

N° 42780





Bacs GN
Polypropylène

GN 1/3 (325 x 176 mm)

Profondeur 200 mm	7.00 litres	N° 42784
Profondeur 150 mm	5.50 litres	N° 42783
Profondeur 100 mm	3.80 litres	N° 42782
Profondeur 065 mm	2.50 litres	N° 42781

Couvercle		N° 42785
Fond support		N° 42786



Bacs GN
Polypropylène

GN 1/4 (265 x 162 mm)

Profondeur 150 mm	3.80 litres	N° 42789
Profondeur 100 mm	2.70 litres	N° 42788
Profondeur 065 mm	1.80 litre	N° 42787

Couvercle		N° 42790
-----------	--	----------



Bacs GN
Polypropylène

GN 1/6 (176 x 162 mm)

Profondeur 150 mm	2.20 litres	N° 42794
Profondeur 100 mm	1.60 litre	N° 42793
Profondeur 065 mm	1.00 litre	N° 42792

Couvercle		N° 42795
Fond support		N° 42796



Bacs GN
Polypropylène

GN 1/9 (176 x 108 mm)

Profondeur 100 mm	0.88 litre	N° 42798
Profondeur 065 mm	0.60 litre	N° 42797

Couvercle		N° 42799
-----------	--	----------



Plat GN LE BANK

Polycarbonate, brune, couvercle avec fermeture à clip
(de -90° C à +100° C, non adapté au four, à la plaque de cuisson, au bain-marie)

GN 2/1 (650 x 530 mm)

Profondeur 200 mm	48.30 litres	N° 43272
Profondeur 150 mm	36.40 litres	N° 43271
Profondeur 100 mm	27.00 litres	N° 43270

Couvercle		N° 43273
Plaque d'égouttage		N° 43276

Plat GN LE BANK

Polycarbonate, brune, couvercle avec fermeture à clip
(de -90° C à +100° C, non adapté au four, à la plaque de cuisson, au bain-marie)

GN 1/1 (530 x 325 mm)

Profondeur 200 mm	24.00 litres	N° 43280
Profondeur 150 mm	18.20 litres	N° 43279
Profondeur 100 mm	12.10 litres	N° 43278
Profondeur 065 mm	7.10 litres	N° 43277

Couvercle	N° 43281
Plaque d'égouttage	N° 43284



Plat GN LE BANK

Polycarbonate, brune, couvercle avec fermeture à clip
(de -90° C à +100° C, non adapté au four, à la plaque de cuisson, au bain-marie)

GN 1/2 (325 x 265 mm)

Profondeur 200 mm	10.50 litres	N° 43288
Profondeur 150 mm	8.20 litres	N° 43287
Profondeur 100 mm	5.60 litres	N° 43286
Profondeur 065 mm	3.60 litres	N° 43285

Couvercle	N° 43289
Plaque d'égouttage	N° 43292



Plat GN LE BANK

Polycarbonate, brune, couvercle avec fermeture à clip
(de -90° C à +100° C, non adapté au four, à la plaque de cuisson, au bain-marie)

GN 1/3 (325 x 176 mm)

Profondeur 150 mm	5.00 litres	N° 43295
Profondeur 100 mm	3.40 litres	N° 43294
Profondeur 065 mm	2.20 litres	N° 43293

Couvercle	N° 43296
Plaque d'égouttage	N° 43299



Plat GN LE BANK

Polycarbonate, brune, couvercle avec fermeture à clip
(de -90° C à +100° C, non adapté au four, à la plaque de cuisson, au bain-marie)

GN 1/4 (265 x 162 mm)

Profondeur 150 mm	3.60 litres	N° 43302
Profondeur 100 mm	2.40 litres	N° 43301
Profondeur 065 mm	1.60 litre	N° 43300

Couvercle	N° 43303
Plaque d'égouttage	N° 43306



Plat GN LE BANK

Polycarbonate, brune, couvercle avec fermeture à clip
(de -90° C à +100° C, non adapté au four, à la plaque de cuisson, au bain-marie)

GN 1/6 (176 x 162 mm)

Profondeur 150 mm	2.20 litres	N° 43309
Profondeur 100 mm	1.50 litre	N° 43308
Profondeur 065 mm	1.00 litre	N° 43307

Couvercle	N° 43310
Plaque d'égouttage	N° 43313



**Plat GN RUBBERMAID**

Copolyester, transparent, sans BPA
(de -50° C à +100° C, non adapté au four, à la plaque de cuisson, au bain-marie)

GN 1/1 (530 x 325 mm)

Profondeur 200 mm	25.60 litres	N° 43327
Profondeur 150 mm	19.50 litres	N° 43326
Profondeur 100 mm	13.10 litres	N° 43325
Profondeur 065 mm	8.50 litres	N° 43324

Couvercle		N° 43328
Couvercle avec découpe pour cuillère		N° 43329

**Plat GN RUBBERMAID**

Copolyester, transparent, sans BPA
(de -50° C à +100° C, non adapté au four, à la plaque de cuisson, au bain-marie)

GN 1/2 (325 x 265 mm)

Profondeur 200 mm	10.80 litres	N° 43334
Profondeur 150 mm	8.80 litres	N° 43333
Profondeur 100 mm	6.00 litres	N° 43332
Profondeur 065 mm	3.80 litres	N° 43331

Couvercle		N° 43335
Couvercle avec découpe pour cuillère		N° 43336
Plaque d'égouttage		N° 43337

**Plat GN RUBBERMAID**

Copolyester, transparent, sans BPA
(de -50° C à +100° C, non adapté au four, à la plaque de cuisson, au bain-marie)

GN 1/3 (325 x 176 mm)

Profondeur 200 mm	7.00 litres	N° 43341
Profondeur 150 mm	5.10 litres	N° 43340
Profondeur 100 mm	3.80 litres	N° 43339
Profondeur 065 mm	2.50 litres	N° 43338

Couvercle		N° 43342
Couvercle avec découpe pour cuillère		N° 43343
Plaque d'égouttage		N° 43344

**Plat GN RUBBERMAID**

Copolyester, transparent, sans BPA
(de -50° C à +100° C, non adapté au four, à la plaque de cuisson, au bain-marie)

GN 1/4 (265 x 162 mm)

Profondeur 150 mm	3.70 litres	N° 43347
Profondeur 100 mm	2.40 litres	N° 43346
Profondeur 065 mm	1.60 litre	N° 43345

Couvercle		N° 43348
-----------	--	----------

**Plat GN RUBBERMAID**

Copolyester, transparent, sans BPA
(de -50° C à +100° C, non adapté au four, à la plaque de cuisson, au bain-marie)

GN 2/4 (530 x 162 mm)

Profondeur 100 mm	5.20 litres	N° 43316
Profondeur 065 mm	3.40 litres	N° 43315

Couvercle		N° 43317
-----------	--	----------

Plat GN RUBBERMAID

Copolyester, transparent, sans BPA
(de -50° C à +100° C, non adapté au four, à la plaque de cuisson, au bain-marie)

GN 1/6 (176 x 162 mm)

Profondeur 150 mm	2.30 litres	N° 43352
Profondeur 100 mm	1.60 litre	N° 43351
Profondeur 065 mm	1.05 litre	N° 43350

Couvercles		N° 43353
Couvercle avec découpe pour cuillère		N° 43354

**Plat GN RUBBERMAID**

Copolyester, transparent, sans BPA
(de -50° C à +100° C, non adapté au four, à la plaque de cuisson, au bain-marie)

GN 1/9 (176 x 108 mm)

Profondeur 100 mm	0.90 litre	N° 43357
Profondeur 065 mm	0.60 litre	N° 43356

Couvercle		N° 43358
-----------	--	----------

**Plat GN RUBBERMAID**

Polysulfone (de -40° C à +190° C, non adapté au four, à la plaque de cuisson, au bain-marie)

GN 1/1 (530 x 325 mm)

Profondeur 065 mm	noir	8.50 litres	N° 43314
-------------------	------	-------------	----------

**Plat GN RUBBERMAID**

Polysulfone (de -40° C à +190° C, non adapté au four, à la plaque de cuisson, au bain-marie)

GN 2/4 (530 x 162 mm)

Profondeur 065 mm	noir	3.40 litres	N° 43319
-------------------	------	-------------	----------

**Plat GN BOURGEAT**

Polycarbonate, transparent, couvercle avec fermeture à clip
(de -40° C à +135° C, non adapté au four, à la plaque de cuisson, au bain-marie)

GN 2/1 (650 x 530 mm)

Profondeur 200 mm	58.00 litres	N° 43721
Profondeur 150 mm	43.00 litres	N° 43720

Couvercle		N° 43722
Couvercle avec découper pour cuillère		N° 43723



**Plat GN BOURGEAT**

Polycarbonate, transparent, couvercle avec fermeture à clip
(de -40° C à +135° C, non adapté au four, à la plaque de cuisson, au bain-marie)

GN 1/1 (530 x 325 mm)

Profondeur 200 mm	25.00 litres	N° 43727
Profondeur 150 mm	19.10 litres	N° 43726
Profondeur 100 mm	12.50 litres	N° 43725
Profondeur 065 mm	7.70 litres	N° 43724

Couvercle	N° 43728
Couvercle avec découper pour cuillère	N° 43729
Plaque d'égouttage	N° 43730

**Plat GN BOURGEAT**

Polycarbonate, transparent, couvercle avec fermeture à clip
(de -40° C à +135° C, non adapté au four, à la plaque de cuisson, au bain-marie)

GN 1/2 (325 x 265 mm)

Profondeur 200 mm	11.10 litres	N° 43734
Profondeur 150 mm	8.40 litres	N° 43733
Profondeur 100 mm	5.60 litres	N° 43732
Profondeur 065 mm	3.50 litres	N° 43731

Couvercle	N° 43735
Couvercle avec découper pour cuillère	N° 43736
Plaque d'égouttage	N° 43737

**Plat GN BOURGEAT**

Polycarbonate, couleur fumée, couvercle avec fermeture à clip
(de -40° C à +135° C, non adapté au four, à la plaque de cuisson, au bain-marie)

GN 1/3 (325 x 176 mm)

Profondeur 200 mm	6.50 litres	N° 43741
Profondeur 150 mm	4.90 litres	N° 43740
Profondeur 100 mm	3.20 litres	N° 43739
Profondeur 065 mm	2.00 litres	N° 43738

Couvercle	N° 43742
Couvercle avec découper pour cuillère	N° 43743
Plaque d'égouttage	N° 43744

**Plat GN BOURGEAT**

Polycarbonate, couleur fumée, couvercle avec fermeture à clip
(de -40° C à +135° C, non adapté au four, à la plaque de cuisson, au bain-marie)

GN 1/4 (265 x 162 mm)

Profondeur 150 mm	3.80 litres	N° 43746
Profondeur 100 mm	2.30 litres	N° 43745

Couvercle	N° 43747
Couvercle avec découper pour cuillère	N° 43748
Plaque d'égouttage	N° 43749

**Plat GN BOURGEAT**

Polycarbonate, couleur fumée, couvercle avec fermeture à clip
(de -40° C à +135° C, non adapté au four, à la plaque de cuisson, au bain-marie)

GN 1/6 (176 x 162 mm)

Profondeur 150 mm	1.90 litre	N° 43752
Profondeur 100 mm	1.30 litre	N° 43751
Profondeur 065 mm	0.90 litre	N° 43750

Couvercle	N° 43753
Couvercle avec découper pour cuillère	N° 43754
Plaque d'égouttage	N° 43755

Plat GN RIEBER

Polycarbonate, transparent
(de -40° C à +100° C, non adapté au four, à la plaque de cuisson, au bain-marie)

GN 1/1 (530 x 325 mm)

Profondeur 200 mm	26.00 litres	N° 43767
Profondeur 150 mm	18.40 litres	N° 43766
Profondeur 100 mm	11.70 litres	N° 43765
Profondeur 065 mm	7.00 litres	N° 43764

Couvercle	N° 43768
Plaque d'égouttage	N° 43770



Plat GN RIEBER

Polycarbonate, transparent
(de -40° C à +100° C, non adapté au four, à la plaque de cuisson, au bain-marie)

GN 1/2 (325 x 265 mm)

Profondeur 200 mm	10.90 litres	N° 43774
Profondeur 150 mm	8.40 litres	N° 43773
Profondeur 100 mm	5.30 litres	N° 43772
Profondeur 065 mm	3.30 litres	N° 43771

Couvercle	N° 43775
Plaque d'égouttage	N° 43777



Plat GN RIEBER

Polycarbonate, transparent
(de -40° C à +100° C, non adapté au four, à la plaque de cuisson, au bain-marie)

GN 1/3 (325 x 176 mm)

Profondeur 200 mm	6.60 litres	N° 43781
Profondeur 150 mm	4.90 litres	N° 43780
Profondeur 100 mm	3.30 litres	N° 43779
Profondeur 065 mm	2.00 litres	N° 43778

Couvercle	N° 43782
Plaque d'égouttage	N° 43784



Plat GN RIEBER

Polycarbonate, transparent
(de -40° C à +100° C, non adapté au four, à la plaque de cuisson, au bain-marie)

GN 1/4 (162 x 265 mm)

Profondeur 150 mm	3.60 litres	N° 43787
Profondeur 100 mm	2.30 litres	N° 43786
Profondeur 065 mm	1.50 litre	N° 43785

Couvercle	N° 43788
-----------	----------



Plat GN RIEBER

Polycarbonate, transparent
(de -40° C à +100° C, non adapté au four, à la plaque de cuisson, au bain-marie)

GN 2/4 (162 x 530 mm)

Profondeur 150 mm	8.40 litres	N° 43796
Profondeur 100 mm	5.30 litres	N° 43797
Profondeur 065 mm	3.30 litres	N° 43798

Couvercle	N° 43799
-----------	----------



**Plat GN RIEBER**

Polycarbonate, transparent
(de -40° C à +100° C, non adapté au four, à la plaque de cuisson, au bain-marie)

GN 1/6 (162 x 176 mm)

Profondeur 150 mm	2.10 litres	N° 43792
Profondeur 100 mm	1.40 litre	N° 43791
Profondeur 065 mm	0.90 litre	N° 43790
Couvercle		N° 43793

**Plat GN CAMBRO**

Polycarbonate, noir
(-40° C à +99° C, non adapté au four, à la plaque de cuisson, au bain-marie)

GN 1/1 (530 x 325 mm)

Profondeur 150 mm	19.50 litres	N° 43852
Profondeur 100 mm	13.00 litres	N° 43851
Profondeur 065 mm	8.60 litres	N° 43850
Couvercle transparent avec poignée		N° 43802
Plaque d'égouttage	noire	N° 43854

**Plat GN CAMBRO**

Polycarbonate, noir
(-40° C à +99° C, non adapté au four, à la plaque de cuisson, au bain-marie)

GN 1/2 (325 x 265 mm)

Profondeur 150 mm	8.90 litres	N° 43801
Profondeur 100 mm	5.90 litres	N° 43800
Profondeur 065 mm	3.90 litres	N° 43857
Couvercle transparent avec poignée		N° 43803
Plaque d'égouttage	noire	N° 43858

**Plat GN CAMBRO**

Polycarbonate, noir
(-40° C à +99° C, non adapté au four, à la plaque de cuisson, au bain-marie)

GN 2/4 (162 x 530 mm)

Profondeur 100 mm	5.00 litres	N° 43856
Profondeur 065 mm	3.00 litres	N° 43855
Couvercle transparent		N° 43813

**Plat GN CAMBRO**

Polycarbonate, noir
(-40° C à +99° C, non adapté au four, à la plaque de cuisson, au bain-marie)

GN 1/3 (176 x 325 mm)

Profondeur 150 mm	5.30 litres	N° 43805
Profondeur 100 mm	3.60 litres	N° 43804
Profondeur 065 mm	2.40 litres	N° 43859
Couvercle transparent avec poignée		N° 43806
Plaque d'égouttage	noire	N° 43863

Plat GN CAMBRO

Polycarbonate, noir
(-40° C à +99° C, non adapté au four, à la plaque de cuisson, au bain-marie)

GN 1/4 (162 x 265 mm)

Profondeur 150 mm	3.70 litres	N° 43866
Profondeur 100 mm	2.50 litres	N° 43865
Profondeur 065 mm	1.70 litre	N° 43864

Couvercle transparent avec poignée	N° 43816
Plaque d'égouttage noire	N° 43867



Plat GN CAMBRO

Polycarbonate, noir
(-40° C à +99° C, non adapté au four, à la plaque de cuisson, au bain-marie)

GN 1/6 (162 x 176 mm)

Profondeur 150 mm	2.20 litres	N° 43808
Profondeur 100 mm	1.50 litre	N° 43807
Profondeur 065 mm	1.00 litre	N° 43868

Couvercle transparent avec poignée	N° 43809
Plaque d'égouttage noire	N° 43871



Plat GN CAMBRO

Polycarbonate, noir
(-40° C à +99° C, non adapté au four, à la plaque de cuisson, au bain-marie)

GN 1/9 (108 x 176 mm)

Profondeur 100 mm	0.85 litre	N° 43811
Profondeur 065 mm	0.57 litre	N° 43810

Couvercle transparent	N° 43812
-----------------------	----------



Plat GN Green-Vac

INOX 18/10

GN 1/1 (530 x 325 mm)

Profondeur 150 mm	13.50 litres	N° 43822
Profondeur 100 mm	7.60 litres	N° 43820

Couvercle GN 1/1 avec joint et soupape, Polycarbonate	N° 43832
Fond support perforé, Polycarbonate	N° 43841

Pompe aspirante, voir onglet Appareils



Plat GN Green-Vac

INOX 18/10

GN 1/2 (325 x 265 mm)

Profondeur 150 mm	5.60 litres	N° 43827
-------------------	-------------	----------

Couvercle GN 1/2 avec joint et soupape, Polycarbonate	N° 43833
Fond support perforé, Polycarbonate	N° 43842



**Plat GN Green-Vac**

INOX 18/10

GN 1/3 (325 x 176 mm)

Profondeur 150 mm 3.00 litres N° 43829

Couvercle GN 1/3 avec joint et soupape, Polycarbonate N° 43834

Fond support perforé, Polycarbonate N° 43843

**Plat GN Green-Vac**

INOX 18/10

GN 1/6 (176 x 162 mm)

Profondeur 150 mm 1.50 litre N° 43831

Couvercle GN 1/6 avec joint et soupape, polycarbonate N° 43835

**Accessoires Green-Vac**

Joint pour couvercle GN 1/1 N° 43836

Joint pour couvercle GN 1/2 N° 43837

Joint pour couvercle GN 1/3 N° 43838

Joint pour couvercle GN 1/6 N° 43839

Soupape de couvercle N° 43840

Boulon écarteur pour support de fond (set de 4 pièces) N° 43844

Accessoires techniques sur demande
(kit de transformation vers pompe à vide, etc.)**Plat GN BLANCO**

Polycarbonate, transparent

(de -40° C à +100° C, non adapté au four, à la plaque de cuisson, au bain-marie)

GN 1/1 (530 x 325 mm)

Profondeur 200 mm 25.00 litres N° 43677

Profondeur 150 mm 19.50 litres N° 43676

Profondeur 100 mm 12.50 litres N° 43675

Profondeur 065 mm 7.60 litres N° 43674

Couvercle N° 43678

Couvercle avec découpe pour cuillère N° 43679

Plaque d'égouttage N° 43680

**Plat GN BLANCO**

Polycarbonate, transparent

(de -40° C à +100° C, non adapté au four, à la plaque de cuisson, au bain-marie)

GN 1/2 (325 x 265 mm)

Profondeur 200 mm 10.50 Liter N° 43684

Profondeur 150 mm 7.90 Liter N° 43683

Profondeur 100 mm 5.10 Liter N° 43682

Profondeur 065 mm 3.10 Liter N° 43681

Couvercle N° 43685

Couvercle avec découpe pour cuillère N° 43686

Plaque d'égouttage N° 43687



Plat GN BLANCO

Polycarbonate, transparent
(de -40° C à +100° C, non adapté au four, à la plaque de cuisson, au bain-marie)

GN 1/3 (325 x 176 mm)

Profondeur 200 mm	6.80 Liter	N° 43691
Profondeur 150 mm	5.00 Liter	N° 43690
Profondeur 100 mm	3.50 Liter	N° 43689
Profondeur 065 mm	2.60 Liter	N° 43688

Couvercle	N° 43692
Couvercle avec découpe pour cuillère	N° 43693



Plat GN BLANCO

Polycarbonate, transparent
(de -40° C à +100° C, non adapté au four, à la plaque de cuisson, au bain-marie)

GN 1/4 (162 x 265 mm)

Profondeur 150 mm	3.40 Liter	N° 43697
Profondeur 100 mm	2.50 Liter	N° 43696
Profondeur 065 mm	1.80 Liter	N° 43695

Couvercle	N° 43698
Couvercle avec découpe pour cuillère	N° 43699



Plat GN BLANCO

Polycarbonate, transparent
(de -40° C à +100° C, non adapté au four, à la plaque de cuisson, au bain-marie)

GN 1/6 (176 x 162 mm)

Profondeur 150 mm	2.40 Liter	N° 43702
Profondeur 100 mm	1.50 Liter	N° 43701
Profondeur 065 mm	1.10 Liter	N° 43700

Couvercle	N° 43703
Couvercle avec découpe pour cuillère	N° 43704



Plat GN BLANCO

Polycarbonate, transparent
(de -40° C à +100° C, non adapté au four, à la plaque de cuisson, au bain-marie)

GN 1/9 (108 x 176 mm)

Profondeur 100 mm	1.10 Liter	N° 43707
Profondeur 065 mm	0.60 Liter	N° 43706

Couvercle	N° 43708
-----------	----------



Plat GN CARLISLE

Polysulfon, noire
(-40° à +190° C)

GN 1/1 (530 x 325 mm)

Profondeur 100 mm	N° 43264
Profondeur 065 mm	N° 43263





Plat GN CARLISLE
Polysulfon, noire
(-40° bis +190° C)

GN 1/2 (325 x 265 mm)

Profondeur 100 mm
Profondeur 065 mm

N° 43266
N° 43265



Plat GN CARLISLE
Polysulfon, noire
(-40° bis +190° C)

GN 1/3 (176 x 325 mm)

Profondeur 100 mm
Profondeur 065 mm

N° 43268
N° 43267



Plat GN CARLISLE
Polysulfon, noire
(-40° bis +190° C)

GN 2/4 (530 x 162 mm)

Profondeur 100 mm

N° 43269



Bac-GN ECOLINE
Mélamine, blanc

GN 1/1 (530 x 325 mm)

Profondeur 065 mm
Profondeur 100 mm

7.10 litres
10.60 litres

N° 43650
N° 43651



(Mélamine: Résistant à la température de -30°C à +70°C)



Bac-GN ECOLINE
Mélamine, blanc

GN 1/2 (325 x 265 mm)

Profondeur 065 mm
Profondeur 100 mm

3.40 litres
4.70 litres

N° 43652
N° 43653



(Mélamine: Résistant à la température de -30°C à +70°C)

Bac-GN ECOLINE

Mélamine, blanc

GN 2/4 (530 x 162 mm)Profondeur 065 mm
Profondeur 100 mm3.00 litres
4.30 litresN° 43654
N° 43655

(Mélamine: Résistant à la température de -30°C à +70°C)

Bac-GN ECOLINE

Mélamine, blanc

GN 1/3 (325 x 176 mm)Profondeur 065 mm
Profondeur 100 mm2.00 litres
2.70 litresN° 43656
N° 43657

(Mélamine: Résistant à la température de -30°C à +70°C)

Bac-GN ECOLINE

Mélamine, blanc

GN 1/4 (265 x 162 mm)Profondeur 065 mm
Profondeur 100 mm1.35 litre
1.90 litreN° 43646
N° 43647

(Mélamine: Résistant à la température de -30°C à +70°C)

Bac-GN ECOLINE

Mélamine, blanc

GN 1/6 (176 x 162 mm)Profondeur 065 mm
Profondeur 100 mm0.80 litre
1.00 litreN° 43648
N° 43649

(Mélamine: Résistant à la température de -30°C à +70°C)

Bac-GN ECOLINE

Mélamine, noir

GN 1/1 (530 x 325 mm)Profondeur 065 mm
Profondeur 100 mm7.10 litres
10.60 litresN° 43660
N° 43661

(Mélamine: Résistant à la température de -30°C à +70°C)

**Bac-GN ECOLINE**

Mélamine, noir

GN 1/2 (325 x 265 mm)Profondeur 065 mm
Profondeur 100 mm3.40 litres
4.70 litresN° 43662
N° 43663

(Mélamine: Résistant à la température de -30°C à +70°C)

**Bac-GN ECOLINE**

Mélamine, noir

GN 2/4 (530 x 162 mm)Profondeur 065 mm
Profondeur 100 mm3.00 litres
4.30 litresN° 43664
N° 43665

(Mélamine: Résistant à la température de -30°C à +70°C)

**Bac-GN ECOLINE**

Mélamine, noir

GN 1/3 (325 x 176 mm)Profondeur 065 mm
Profondeur 100 mm2.00 litres
2.70 litresN° 43666
N° 43667

(Mélamine: Résistant à la température de -30°C à +70°C)

**Bac-GN ECOLINE**

Mélamine, noir

GN 1/4 (265 x 162 mm)Profondeur 065 mm
Profondeur 100 mm1.35 litre
1.90 litreN° 43668
N° 43669

(Mélamine: Résistant à la température de -30°C à +70°C)

**Bac-GN ECOLINE**

Mélamine, noir

GN 1/6 (176 x 162 mm)Profondeur 065 mm
Profondeur 100 mm0.80 litre
1.00 litreN° 43658
N° 43659

(Mélamine: Résistant à la température de -30°C à +70°C)

Bac-GN HIGHLINE

Mélamine, ivoire

GN 1/2 100 mm
GN 1/3 100 mm

N° 43603
N° 43602



(Mélamine: Résistant à la température de -30°C à +70°C)

Tables de travail

INOX 18/10

Disponibles en plusieurs modèles et tailles
Egalement sur vos mesures.



Paniers à vaisselle et à verres CIDELRACK Plastique, pour laver et stocker la vaisselle

Avantages uniques:

- Votre vaisselle acquiert une propreté irréprochable
- Les paniers sont très perméables à l'eau
- Séchage rapide sans trainées grâce aux intervalles du fond ainsi que la position oblique des verre et des tasses
- Taille standart, et néanmoins structure variable
- Couleur gris, couronne en couleur

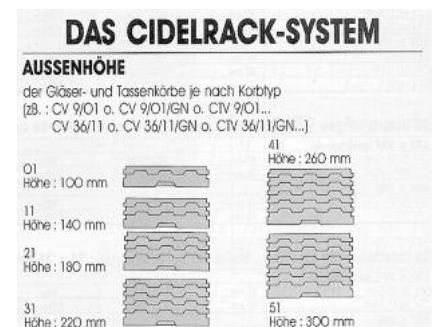

Avantages

- Positionnement solide de la vaisselle et des verres
- Polypropylène de haute qualité, résistant aux chocs
- Résistant aux températures des lave-vaisselle
- Paniers empilables formant un meuble fermé pour la vaisselle et les verres
- Votre service est mieux organisé
- Facilité de tri par code couleur selon le type
- et la capacité des paniers
- Vos charges d'exploitation baissent
- Moins de frais d'organisation, moins d'achats de vaisselle
- moins de frais de personnel



Panier à vaisselle et à verres CIDELRACK, 500 x 500 mm 9 compartiments CV 9. Dimensions des compartiments: 150 x 150 mm

Type hauteur max. des verres hauteur max. des verres
Hauteur du panier avec poignée sans poignée

CV 9/01 (100 mm)	---	42 mm	N° 43530
CV 9/11 (140 mm)	67 mm	82 mm	N° 43500
CV 9/21 (180 mm)	107 mm	122 mm	N° 43501
CV 9/31 (220 mm)	147 mm	162 mm	N° 43502
CV 9/41 (260 mm)	187 mm	202 mm	N° 43503
CV 9/51 (300 mm)	227 mm	242 mm	N° 43504
CV 9/61 (340 mm)	267 mm	282 mm	N° 43489



Couleurs de la couronne: bleu, rouge, vert ,jaune, fuchsia, gris, turquoise, saumon, brun

Panier à vaisselle et à verres CIDELRACK, 500 x 500 mm
16 compartiments CV 16. Dimensions des compartiments: 112 x 112 mm



Type hauteur max. des verres hauteur max. des verres
 Hauteur du panier avec poignée sans poignée

CV 16/01 (100 mm)	---	42 mm	N° 43531
CV 16/11 (140 mm)	67 mm	82 mm	N° 43505
CV 16/21 (180 mm)	107 mm	122 mm	N° 43506
CV 16/31 (220 mm)	147 mm	162 mm	N° 43507
CV 16/41 (260 mm)	187 mm	202 mm	N° 43508
CV 16/51 (300 mm)	227 mm	242 mm	N° 43509
CV 16/61 (340 mm)	267 mm	282 mm	N° 43552

Couleurs de la couronne: bleu, rouge, vert ,jaune, fuchsia, gris, turquoise, saumon, brun

Panier à vaisselle et à verres CIDELRACK, 500 x 500 mm
25 compartiments CV 25. Dimensions des compartiments: 89 x 89 mm



Type hauteur max. des verres hauteur max. des verres
 Hauteur du panier avec poignée sans poignée

CV 25/01 (100 mm)	---	45 mm	N° 43532
CV 25/11 (140 mm)	70 mm	85 mm	N° 43510
CV 25/21 (180 mm)	110 mm	125 mm	N° 43511
CV 25/31 (220 mm)	150 mm	165 mm	N° 43512
CV 25/41 (260 mm)	190 mm	205 mm	N° 43513
CV 25/51 (300 mm)	230 mm	245 mm	N° 43514
CV 25/61 (340 mm)	270 mm	285 mm	N° 43553

Couleurs de la couronne: bleu, rouge, vert ,jaune, fuchsia, gris, turquoise, saumon, brun

Panier à vaisselle et à verres CIDELRACK, 500 x 500 mm
36 compartiments CV 36. Dimensions des compartiments: 74 x 74 mm



Type hauteur max. des verres hauteur max. des verres
 Hauteur du panier avec poignée sans poignée

CV 36/01 (100 mm)	---	47 mm	N° 43533
CV 36/11 (140 mm)	72 mm	87 mm	N° 43515
CV 36/21 (180 mm)	112 mm	127 mm	N° 43516
CV 36/31 (220 mm)	152 mm	167 mm	N° 43517
CV 36/41 (260 mm)	192 mm	207 mm	N° 43518
CV 36/51 (300 mm)	232 mm	247 mm	N° 43519
CV 36/61 (340 mm)	272 mm	287 mm	N° 43554

Couleurs de la couronne: bleu, rouge, vert ,jaune, fuchsia, gris, turquoise, saumon, brun

Panier à vaisselle et à verres CIDELRACK, 500 x 500 mm
49 compartiments CV 49. Dimensions des compartiments: 63 x 63 mm



Type hauteur max. des verres hauteur max. des verres
 Hauteur du panier avec poignée sans poignée

CV 49/01 (100 mm)	---	52 mm	N° 43534
CV 49/11 (140 mm)	77 mm	92 mm	N° 43520
CV 49/21 (180 mm)	117 mm	132 mm	N° 43521
CV 49/31 (220 mm)	157 mm	172 mm	N° 43522
CV 49/41 (260 mm)	197 mm	212 mm	N° 43523
CV 49/51 (300 mm)	237 mm	252 mm	N° 43524
CV 49/61 (340 mm)	277 mm	292 mm	N° 43557

Couleurs de la couronne: bleu, rouge, vert ,jaune, fuchsia, gris, turquoise, saumon, brun

Panier universel CIDELRACK, matière plastique, sans compartiment,
maillage grossier pour plats, bois à soupe ou saladiers



Modèle:	CGM/01 (100 mm)	50 x 50 x 10 cm	N° 43567
	CGM/11 (140 mm)	50 x 50 x 14 cm	N° 43568
	CGM/21 (180 mm)	50 x 50 x 18 cm	N° 43569
	CGM/31 (220 mm)	50 x 50 x 22 cm	N° 43570
	CGM/41 (260 mm)	50 x 50 x 26 cm	N° 43571

Couleurs de la couronne: bleu, rouge, vert ,jaune, fuchsia, gris, turquoise, saumon, brun

Panier universel CIDELRACK, matière plastique, sans compartiment, maillage fin
Pour le rinçage des couverts (en vrac ou dans des carquois à couverts)

Modèle:	CFM/01	(100 mm)	50 x 50 x 10 cm	N° 43577
	CFM/11	(140 mm)	50 x 50 x 14 cm	N° 43578
	CFM/21	(180 mm)	50 x 50 x 18 cm	N° 43579
	CFM/31	(220 mm)	50 x 50 x 22 cm	N° 43580
	CFM/41	(260 mm)	50 x 50 x 26 cm	N° 43581

Couleurs de la couronne: bleu, rouge, vert ,jaune, fuchsia, gris, turquoise, saumon, brun



Insert universel CIDELRACK

Plastique

Pour 16 assiettes ø 32 cm (plates/creuses)

N° 43474



Panier à vaisselle et à verres CIDELRACK, matière plastique,
pour assiettes plates et creuses

Pour plateaux et grands plats, 1 côté ouvert
Modèle COD 9/5 50 x 50 x 11.30 cm

N° 43561



Panier à assiette

Plastique brun

50 x 50 x 10 cm

N° 43622



Couvercle anti-poussières

Plastique

Modèle CDP 50 x 50 cm

N° 43590



Égouttoir

INOX 18/10, pour panier à vaisselle 50 x 50 cm

Modèle BANSO 51 x 51 cm

Hauteur 2 cm

N° 45084



Chariot de transport

INOX 18/10, pour paniers 50 x 50 cm

Modèle BANSO 57 x 57 x 80 cm

N° 45082

57 x 57 x 25 cm

sans guidon

N° 45083



Chariot de transport

Plastique, pour paniers 50 x 50 cm

avec guidon

N° 45101

sans guidon

N° 45102



Carquois à couverts

Plastique

Hauteur 14 cm

N° 43585



Carquois à couverts

Plastique, 8 compartiments 9 x 9 cm

42.5 x 20.5 x 15.5 cm
(sans carquois à couverts)

N° 43591

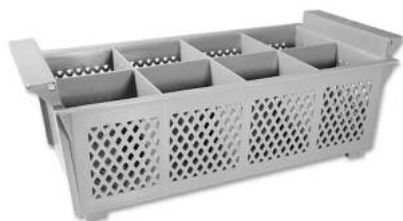

Conteneur à repas

INOX poli, 4-pièces

ø 16 cm Hauteur 31.0 cm

1.2 litres

N° 40647



Bac GN RIEBER

INOX, avec poignées, pour transporteur d'aliments Thermoporte K50, K100 et 100 KB

GN 1/1-60 mm

N° 43472

Couvercle special pour N° 43472

N° 43473

Possible division des Thermoports:

Modell K100 2 x GN 1/1-60 mm article 43472 (avec couvercle N° 43473) ou
1 x GN 1/1-65 mm article 43053 (avec couvercle N° 43106)Modell K50 1 x GN 1/1-60 mm article 43472 (avec couvercle N° 43473) ou
1 x GN 1/1-65 mm article 43053 (avec couvercle N° 43106)**43473****43472**

Conteneurs RIEBER

INOX, pour cuire et tenir chaud, max 140°C

Modèle TM-7-65445 x 689 x 761 mm 240V/1.05kW
pour 7 GN 1/1-65 mm ou 4 x GN 1/1-100 mm

45 kg

N° 43415

Modèle TM-3-65445 x 689 x 465 mm 240V/0.78kW
pour 7 GN 1/1-65 mm ou 4 x GN 1/1-100 mm

30 kg

N° 43416



Transporteur d'aliments Thermoport RIEBER

INOX, approprié pour le lave-vaisselle, max. 1 bac GN 1/1-200 mm

Modèle 105 WD Light

60 x 40 x 30.3 cm chauffant

230V/500W

N° 43424



Transporteur d'aliments Thermoport RIEBER

INOX, chauffage, par circulation d'air, avec glissières

Modèle 1000DU

41 x 64.5 x 53 cm

7 glissières

N° 43425

Modèle 1000U (sans couvercle)

41 x 64.5 x 53 cm

8 glissières

N° 43418





Elément chauffant RIEBER

230V/810W

N° 70117

Pour les articles: 43418 / 43419 / 43425 / 43426 / 43427 / 43428



Transporteur d'aliments Thermoport RIEBER

INOX, chauffage, par circulation d'air

Modèle 1600 U

73.8 x 50 x 89.7 cm

16 glissières

230V/380W

N° 43426

Modèle 2000 U

73.8 x 50 x 102.9 cm

20 glissières

230V/380W

N° 43427

Modèle 3000 U

73.8 x 50 x 139.4 cm

30 glissières

230V/760W

N° 43428



Transporteur d'aliments Thermoport RIEBER

INOX, chauffage, par circulation d'air, chargement par le haut

Modèle 1600 DU

73.8 x 50 x 93.0 cm

11 glissières

230V/380W

N° 43419



Transporteur d'aliments RIEBER

INOX, réfrigéré

Modèle 1600 K

49.2 x 76.9 x 113.0 cm

16 glissières

230V/170W

N° 43442

Modèle 2000 K

49.2 x 76.9 x 127.8 cm

20 glissières

230V/170W

N° 43443

Modèle 3000 K

49.2 x 76.9 x 164.8 cm

30 glissières

230V/170W

N° 43444



Chariot pour Thermoport RIEBER

INOX, pour la série 100 + 1000D

60 x 72.1 x 84 cm

pour 1 pièce

N° 43429

103.6 x 72.1 x 84 cm

pour 2 pièces

N° 43430

146.5 x 72.1 x 84 cm

pour 3 pièces

N° 43431

Chariot RIEBER

Plastique, pliable, capacité max. 100 kg

85 x 47 x 89 cm

N° 43422



Chariot RIEBER

INOX, pour la série 100 + 1000

80 x 51.5 x 85.5 cm

N° 43432

max. 3 pièces du série 100

max. 2 pièces du série 1000



Transporteur d'aliments RIEBER THERMOPORT

Plastique, empilable, pour des bac GN

Modèle 50 K

64 x 36.5 x 24.5 cm

maximal 1 x 1/1-100 mm

orange
noirN° 43420
N° 43405

Transporteur d'aliments RIEBER THERMOPORT

Plastique, empilable, pour des bac GN

Modèle 100 K

64 x 36.5 x 30.8 cm

1 x 1/1-200 mm

orange
noirN° 43421
N° 43406

Transporteur d'aliments RIEBER THERMOPORTPlastique, empilable, pour des bac GN, avec chauffage
température max. +95°C, 230V/400W**Modèle 100 KB**

64 x 36.5 x 30.8 cm

maximal. 1 x 1/1-200 mm

orange

N° 43445

(aussi utilisable sans chauffage)



Transporteur d'aliments RIEBER THERMOPORT

Plastique, empilable



Modèle 600 K	orange	61.0 x 42.0 x 38.6 cm, 7 glissières	N° 43446
	noir		N° 43407

Séparateur isotherme	N° 43436
----------------------	----------

Roues seulement disponible pour 1000 K	N° 43437
Charnière pour porte pour K600/K1000/K6000 (pas le serrure de porte)	N° 70050

Transporteur d'aliments RIEBER THERMOPORT

Plastique, empilable, chauffable, 230V/0.3kW



Mod. 600 KB	orange	64.5 x 42.0 x 39.0 cm, 7 glissières	N° 43412
	noir		N° 43413

Transporteur d'aliments RIEBER THERMOPORT

Plastique, empilable



Mod. 1000 K	orange	63.4 x 43.5 x 56.1 cm, 11 glissières	N° 43435
	noir		N° 43408

Séparateur isotherme	N° 43436
----------------------	----------

Roues seulement disponible pour 1000 K	N° 43437
Charnière pour porte pour K600/K1000/K6000 (pas le serrure de porte)	N° 70050

Transporteur d'aliments RIEBER THERMOPORT

Plastique, empilable avec chauffage par circulation d'air max.90°, 230V/0.3kW, 435 x 670 x 561 mm



Modèle 1000 KB			
orange	12 glissières	N° 43447	
noir	12 glissières	N° 43409	

Plaque de refroidissement RIEBER

Plastique, physiologiquement inoffensif



pour Thermoporte Typ 50 à 3000			
GN 1/1	orange	N° 43448	
GN 1/1	noire	N° 43439	

-40° bis +80°, approprié pour le lave-vaisselle

Plaque de refroidissement RIEBER
INOX 18/10, physiologiquement inoffensif

pour Thermoporte Typ 50 à 3000
GN 1/1

N° 43438



Caisson de transport BLANCOtherm
Plastique, empilable

Modèle 320 K gris
63.0 x 42.5 x 34.0 cm GN 1/1-200

N° 46231



Caisson de transport BLANCOtherm
Plastique, empilable

Modèle 420 K gris
63.0 x 43.0 x 49.0 cm 11 x GN 1/1

N° 46230



Caisson de transport BLANCOtherm
Plastique, empilable

Modèle 620 KUF gris
67.0 x 44.5 x 66.0 cm 12 x GN 1/1

N° 46228



Caisson de transport BLANCOtherm
Plastique, empilable

Modèle 620 KUS gris
63.0 x 42.5 x 66.0 cm 12 x GN 1/1

N° 46229



Plaque de refroidissement BLANCOtherm

Plastique



GN 1/1

N° 43449

Caisson de transport BLANCOtherm

Plastique, empilable, avec chauffage

**Modèle 320 KB**

64.5 x 42.5 x 37.5 cm

gris

1 x GN 1/1-200

N° 46232

Modèle 320 KBR

64.5 x 42.5 x 37.5 cm

gris

2 x GN 1/1-200

température

N° 46233

Caisson de transport BLANCOtherm

Plastique, empilable, chauffage par circulation d'air

**Modèle 420 KBRUH**

69.0 x 43.7 x 49.0 cm

gris

11 x GN 1/1

température

N° 46225

Modèle 420 KBUH

69.0 x 43.7 x 49.0 cm

gris

11 x GN 1/1

N° 46224

Caisson de transport BLANCOtherm

Plastique, empilable, chauffage par circulation d'air

**Modèle 620 KBRUH**

70.0 x 44.5 x 66.0 cm

gris

12 x GN 1/1

N° 46227

Modèle 620 KBUH

70.0 x 44.5 x 66.0 cm

gris

12 x GN 1/1

N° 46226

Chariot BLANCO

Plastique



65 x 45 x 19 cm charge admissible 180 kg

N° 40701

Caisson de transport BLANCOtherm
INOX, chauffage par circulation d'air

Modèle 820 EB

54.0 x 81.5 x 97.7 cm

11 x GN 1/1

N° 46220



Caisson de transport BLANCOtherm
INOX, chauffage par circulation d'air

Modèle 820 EBTF

54.0 x 81.5 x 106.0 cm

11 x GN 1/1

N° 46221



Caisson de transport BLANCOtherm
INOX, chauffage par circulation d'air

Modèle 1020 EUK

54.0 x 84.5 x 143.0 cm

14 x GN 1/1

N° 46234



Caisson de transport BLANCOtherm
INOX, chauffage par circulation d'air

Modèle 1020 EB

54.0 x 81.5 x 115.0 cm

14 x GN 1/1

N° 46222



Caisson de transport BLANCOtherm
INOX, chauffage par circulation d'air

Modèle 1220 EB

54.0 x 81.5 x 149.5 cm

20 x GN 1/1

N° 46223





Thermobox THERMO
Polypropylène, pour bac GN 1/1

59.5 x 39.0 x 17.7 cm

hauteur effective 11.7 cm

N° 43550

Autres tailles sur demande



Thermobox THERMO
Polypropylène, pour bac GN 1/1

60.0 x 39.0 x 32.5 cm

hauteur effective 25.7 cm

N° 43606

Autres tailles sur demande



Thermobox THERMO
Polypropylène, chargement par l'avant

63.0 x 50.0 x 58.5 cm

12 glissières

N° 43551

Autres tailles sur demande



Thermobox SAGEX
Blanc

59.0 x 39.0 x 43.0 cm
Epaisseur des parois 6 cm

40 litres

N° 43555

Sachet alimentaire PE
62.0 x 40.0 x 85.0 cm, Epaisseur 0.07 mm

N° 43556



MENUT Le principe

L'hygiène, la protection de l'environnement, la durabilité, la sécurité du transport, la manipulation aisée et la rentabilité de nos unités de transport de repas en font nos principaux atouts. La flexibilité de l'équipement de nos mallettes permettent des compositions de repas virées.

MENUT La technique

Système de transport, haute isolation, équipé de barquettes inox ou polycarbonate

ou

Système de transport classique, haute isolation, équipé de barquettes et d'une assiette en porcelaine



MENUT Unités de transport DUO

Dimension 336 x 200 x 170 mm, isolation à double paroi, Couvercle amovible pour séparation isotherme des plats chauds et froids. Facilement démontable pour passage en lavage en machine, fermeture de sécurité en acier inox, poignée rabattable

Moutarde/beige

N° 43451

sans barquettes



**MENUT Barquette
INOX**

280 x 135 x 45 mm
280 x 135 x 45 mm

3 compartiments à 0.3 litre
2 compartiments de 0.65 und 0.3 litre

N° 43452
N° 43454



**MENUT Barquette individuelle
INOX**

Dimensions 142 x 94 x 46 mm, contenance 0.4 litre

N° 43455



MENUT Couvercle

Polycarbonate pour barquette en INOX

3/3 et 2/3

N° 43453

Polycarbonate pour barquette individuelle

Polycarbonate pour barquette individuelle pour soupeétanche

N° 43456
N° 43471



MENUT Pièces rechange



Poignée, avec vis	N° 43480
Charnière, pour couvercle intérieur avec vis	N° 43481
Fermeture avec vis	N° 43482
Vis	N° 43483
Couvercle intérieur complet	N° 43484
Elasto Film pour charnière extérieure	N° 43485

Chariot de transport RUBBERMAID

Plastique/alu, avec 4 roulettes directrices



Dimensions: 103 x 51 x 96 cm			
3 tablettes	charge admissible	45 kg par tablette	
Sans revêtement latéral			N° 44998
Avec 3 côtes revêtus			N° 45000
Passage entre les bords: 29.5 cm			

Chariot de service BANSO

INOX 18/10, avec 4 roulettes directrices, dont 2 avec système de blocage, avec rouleaux déflecteurs



Dimensions : 90 x 60 x 96 cm			
Plateaux 80 x 50 cm	2 plateaux	charge admissible 120 kg	N° 44995
Dimensions : 90 x 60 x 96 cm			
Plateaux 80 x 50 cm	3 plateaux	charge admissible 120 kg	N° 44996

Chariot de service BANSO

INOX, avec 4 roulettes directrices dont 2 avec système de blocage



Dimensions: 85 x 55 x 101 cm			
Bords 80 x 50 cm			
2 plateaux	charge admissible	80 kg	N° 44992
Bords en marbré ardoises artificielles			

Chariot de service BANSO CAMPUS

INOX 18/10, avec 4 roulettes, dont 2 avec frein



Dimensions: 84 x 40 x 90 cm			
Mesures de tableau 72.3 x 34.5 cm	3 Plateaux		N° 44994
Tableau en plastique, avec guidon, couleur de tableau Arcolite 218 noir, poids portage 80 kg, petits côtés sont fermés,			

Chariot de service BLANCO

INOX, avec 4 roulettes directrices, dont 2 avec système de blocage,
avec rouleaux déflecteurs

Dimensions: 90 x 60 x 95 cm

Plateaux 80 x 50 cm

2 plateaux charge admissible 120 kg N° 45085

Distance entre les plateaux: 58.5 cm

Dimensions: 90 x 60 x 95 cm

Plateaux 80 x 50 cm

3 plateaux charge admissible 120 kg N° 45086

Distance entre les plateaux: 27.5 cm



Chariot de service BLANCO

INOX, avec 4 roulettes directrices, dont 2 avec système de blocage,
avec rouleaux déflecteurs

Dimensions: 100 x 65 x 95 cm

Plateaux 90 x 55 cm

2 plateaux charge admissible 120 kg N° 46256

Distance entre les plateaux: 58.5 cm

Dimensions extérieures: 70 x 50 x 95 cm

Plateaux 60 x 40 cm

2 plateaux charge admissible 120 kg N° 46254

Distance entre les plateaux: 58.5 cm

Dimensions extérieures: 70 x 50 x 95 cm

Plateaux 60 x 40 cm

3 plateaux charge admissible 120 kg N° 46255

Distance entre les plateaux: 27.5 cm



Chariot de service BLANCO

INOX, avec 4 roulettes directrices, dont 2 avec système de blocage,
avec rouleaux déflecteurs

Dimensions extérieures: 100 x 65 x 95 cm

Plateaux 90 x 55 cm

3 plateaux charge admissible 120 kg N° 46257

Distance entre les plateaux: 27.5 cm



Chariot de service BLANCO

INOX, avec 4 roulettes directrices, dont 2 avec système de blocage,
avec rouleaux déflecteurs

Dimensions extérieures: 110 x 70 x 100 cm

Plateaux 100 x 60 cm

2 plateaux charge admissible 120 kg N° 46258

Distance entre les plateaux: 58.5 cm

Dimensions extérieures: 110 x 70 x 100 cm

Plateaux 100 x 60 cm

3 plateaux charge admissible 120 kg N° 46259

Distance entre les plateaux: 58.5 cm



Chariot de service BLANCO

INOX, avec 4 roulettes directrices, dont 2 avec système de blocage,
avec rouleaux déflecteurs

Dimensions extérieures: 110 x 65 x 103 cm

Plateaux 90 x 55 cm

2 plateaux charge admissible 120 kg N° 46260

Distance entre les plateaux: 58.5 cm

Dimensions extérieures: 110 x 65 x 103 cm

Plateaux 90 x 55 cm

3 plateaux charge admissible 120 kg N° 46261

Distance entre les plateaux: 58.5 cm





Réceptacle pour couverts BLANCO
INOX

32.5 x 17.6 x 15 cm

N° 46262



Réceptacle pour déchets BLANCO
INOX

42.5 x 22.5 x 25 cm

N° 46263



Chariot de service tube rond RIEBER

INOX, avec 4 roulettes directrices, dont 2 avec système de blocage, avec coins renforcés

Bords 80 x 50 cm	avec 2 plateaux	charge admissible 80 kg	N° 45001
Bords 80 x 50 cm	avec 3 plateaux	charge admissible 130 kg	N° 45002
Bords 100 x 50 cm	avec 2 plateaux	charge admissible 80 kg	N° 45003
Bords 100 x 50 cm	avec 3 plateaux	charge admissible 120 kg	N° 45004
Bords 100 x 60 cm	avec 2 plateaux	charge admissible 100 kg	N° 45005
Bords 100 x 60 cm	avec 3 plateaux	charge admissible 150 kg	N° 45006



Chariot de service tube rond RIEBER

INOX, modèle lourd, avec 4 roulettes directrices, dont 2 avec système de blocage, avec coins renforcés

Bords 100 x 50 cm	avec 2 plateaux	charge admissible 120 kg	N° 45007
Bords 100 x 50 cm	avec 3 plateaux	charge admissible 180 kg	N° 45008
Bords 100 x 60 cm	avec 2 plateaux	charge admissible 160 kg	N° 45009
Bords 100 x 60 cm	avec 3 plateaux	charge admissible 200 kg	N° 45010

Autres modèles sur demande



Réceptacle de rangement

INOX, pour tous les chariots de service RIEBER

Capacité 21 litres
(également disponible en modèle matière plastique 45 litres) N° 45011

Galerie INOX, périphérique, 50 mm de haut

Pour	80 x 50 cm	bords	N° 45012
	100 x 60 cm	bords	N° 45013
	100 x 50 cm	bords	N° 45014

Chariot de service WESBO

Tubes acier chromé, plateaux revêtement en aluminium

avec 2 plateaux

Dimensions: 83 x 55 x 80 cm
70 x 45 x 80 cmN° 45015
N° 45016

avec 3 plateaux

Dimensions: 83 x 55 x 80 cm

N° 45017



Chariot à épices

INOX

avec 3 cadres pour 1/1 GN

avec galerie 53 x 15 cm, 4 roulettes directrices,
dont 2 avec système de blocage

Dimensions: 66 x 43 x 134 cm

N° 45088



Chariot à louches

INOX

4 roulettes directrices, dont 2 avec système de blocage

avec coins pare-chocs, dispositif pour 1/1 et

1/3 GN. 98 x 37 x 160 cm

Dimensions: 83 x 43 x 162 cm

N° 45087



Chariot à étages BANSO

INOX, avec 4 roulettes directrices

avec plaque de travail et 7 paires de glissières pour GN 1/1, 2/3 et 1/3
ou sous-répartition, Dimensions: 39 x 55.5 x 86 cm

N° 45079



Chariot à étages RIEBERINOX, avec 4 roulettes directrices, dont 2 avec système de blocage,
avec coins renforcés**Mod. 70-1A** avec plaque de travail et 8 paires de glissières en U
pour GN 2/1 ou sous-répartition, Dimensions: 65.6 x 74.7 x 84.5 cm

N° 45026

Mod. 70-2A avec plaque de travail et 2 x 8 paires de glissières en U
pour GN 1/1 ou sous-répartition, Dimensions: 81.3 x 62.7 x 84.5 cm

N° 45027



Egalement disponible avec d'autres rails supports



Support de machine BANSO

INOX, avec plaque de travail, planche de découpage extractible, avec 2 tôles GN Accrochées sur le côté, 1/1, 7 paires de glissières en U pour GN 2/1 ou sous-répartition avec 4 roulettes directrices, dont 2 avec système de blocage, avec coins renforcés

Dimensions: 74.5 x 66 x 90 cm

N° 45029



Chariot à étages RIEBER

INOX, avec 4 roulettes directrices, dont 2 avec système de blocage, avec coins renforcés

Mod. 180-1 avec 18 paires de glissières en U pour GN 2/1 ou sous-répartition, Dimensions: 72 x 64.8 x 164.1 cm

N° 45030

Egalement disponible avec d'autres rails supports

Modèles spéciaux avec dimensions différentes sur demande.



Chariot à étages RIEBER

INOX, avec 4 roulettes directrices, dont 2 avec système de blocage, avec coins renforcés

Type 180-2, avec 2 x 18 paires de glissières en U, pour GN 1/1 ou sous-répartition, Dimensions: 60 x 80.5 x 164.1 cm

N° 45031

Type 180-1/1 pour GN 1/1 en longueur, avec 18 paires de glissières en U, Dimensions: 45.1 x 62.5 x 164.1 cm

N° 45032

Revêtement latéral sur demande



Chariot à étages RIEBER

INOX, avec 4 roulettes directrices, dont 2 avec système de blocage, avec coins renforcés et rails supports de 45 mm de large. Ecart des glissières 11 cm

Type 180-1BA, avec 12 paires de glissières, pour GN 2/1 ou sous-répartition, Dimensions: 73.2 x 66 x 164.1 cm

N° 45034

Revêtement latéral sur demande



Chariot à étages BLANCO

INOX, avec 4 roulettes directrices, dont 2 avec système de blocage, rouleaux déflecteurs

Type RWRR 161, avec 18 paires de glissières, pour GN 2/1 ou sous-répartition, Dimensions: 74.5 x 66.5 x 161.2 cm

N° 45035

S'il est vide, le chariot peut être replié

Chariot à étages BLANCO

INOX, avec 4 roulettes directrices, dont 2 avec système de blocage, avec rouleaux défecteurs

Type RWR 161, avec 18 paires de glissières, pour GN 2/1 ou sous-répartition, Dimensions: 66 x 74.5 x 163 cm

N° 45033



Chariot à étages BLANCO

INOX, avec 4 roulettes directrices, dont 2 avec système de blocage, avec rouleaux défecteurs

8 paires de glissières, pour GN 1/1 ou sous-répartition, Dimensions: 45.7 x 62.5 x 90 cm

N° 46264

8 paires de glissières, pour GN 2/1 ou sous-répartition, Dimensions: 66.2 x 74.5 x 90 cm

N° 46265



Echelles en rouleau pour housses jetables

INOX, pour chariot échelle GN 1/1 et 2/1, pour montage mural, facile à ajuster et découpe rapide

425 x 870 x 300 mm

(sans housses)

N° 45110

Housses correspondantes:

Rouleau de housses jetables GN 1/1, 1890 x 1800 mm, 200 pièces

N° 45108

Rouleau de housses jetables GN 2/1, 2190 x 1800 mm, 200 pièces

N° 45109



Enveloppe de protection à usage unique

Plastique, légère, pour chariot à étages 2/1

Carton de 300 pièces

N° 45064



Chariot de distribution Banso spéc

INOX, pour plateaux et couverts, avec 4 roulettes directrices, dont 2 avec système de blocage, surface de desserte pour plateaux, sans récipient pour couverts

6 récipients,

82 x 50 x 142 cm

N° 45093

8 récipients,

110 x 50 x 142 cm

N° 45094



D'autres dimensions ne constituent pas un problème. Nous fabriquons vos désirs.



Chariot à plateforme RIEBER

INOX, avec 2 roulettes fixes, 2 roulettes directrices (1 avec système de blocage), avec coins renforcés

Modèle 1000 charge admissible 350 kg
 Dimensions: 107 x 67 x 105 cm N° 45055

Modèle 1200 charge admissible 350 kg
 Dimensions: 127 x 67 x 105 cm N° 45056



Chariot à plateforme RUBBERMAID

Plastique, avec 2 roulettes fixes et 2 roulettes directrices

Modèle 4401 charge admissible 181 kg
 Dimensions: 82.5 x 52 cm N° 43410

Poignée réglable en 3 positions



Chariot à plateforme

Tôle d'acier, revêtement en poudre bleu RAL 5007
 4 roulettes dont 2 pivotantes

charge admissible 150 kg N° 42419
 Dimensions: 74 x 48 cm

avec serrure, ensemble pliable
 Revêtement antidérapant et bande de protection circumférentielle



Chariot à assiettes BLANCO

Modèle TWH 1, INOX 18/10

98.4 x 43.9 x 75.5 cm pour env. 150 assiettes N° 46275
 pour assiettes jusqu'à max. ø 26 cm,
 4 roulettes, dont 2 avec freins



Chariot à assiettes PLATE MATE

**Z = pliable

Modèle PM48Z** 48 assiettes Hauteur 127 cm N° 45050
 Modèle PM60Z** 60 assiettes Hauteur 149 cm N° 45051
 Modèle PM84Z** 84 assiettes Hauteur 190 cm N° 45052
 Modèle PM78Z** Spez. 78 assiettes Hauteur 179 cm N° 45069
 Modèle PM84 Standard 84 assiettes Hauteur 190 cm N° 45059
 Modèle Heavy-Duty 84 assiettes Hauteur 189 cm N° 45105
 Modèle PM168DUO 168 assiettes Hauteur 183 cm N° 45053

Capot de protection pour chariot à assiettes PM48Z N° 45054
 Capot de protection pour chariot à assiettes PM84Z N° 45068
 Capot de protection pour chariot à assiettes PM60Z N° 45063
 Capot de protection pour chariot à assiettes Heavy-Duty N° 45106

Support à assiettes PLATE-MATE, (modèle de table)

Surface de base: 44 x 44 cm

Modèle TM24	24 assiettes	Hauteur 73 cm	N° 45060
Modèle TM36	36 assiettes	Hauteur 93 cm	N° 45061
Modèle TM48	48 assiettes	Hauteur 114 cm	N° 45062

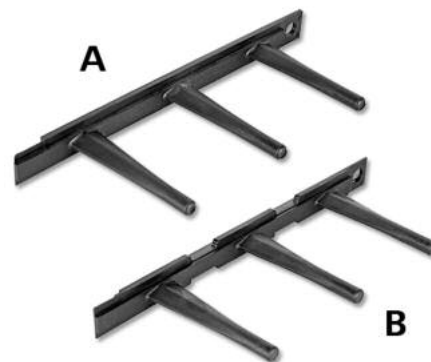

Support PLATE-MATEpour anciens modèles
pour nouveaux modèles**(A)**
(B)N° 70054
N° 70059

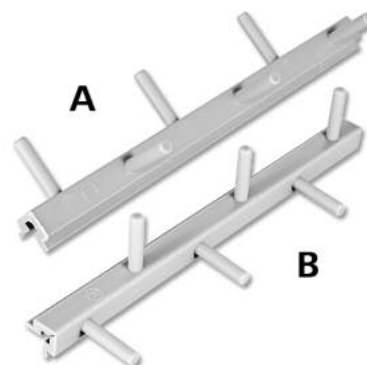
Supports angulaires / éléments caoutchouc PLATE-MATEGauche
Droit**(A)**
(B)N° 70074
N° 70077Obturbateur caoutchouc cône rouge
Obturbateur caoutchouc noirN° 70072
N° 70073

Distribution de repas à l'hôpital / à domicile

Chaîne de distribution de repas INOX pour hôpitaux, maisons de retraite et grandes cuisines, pour la répartition des plateaux et des assiettes.

Informations détaillées sur demande.

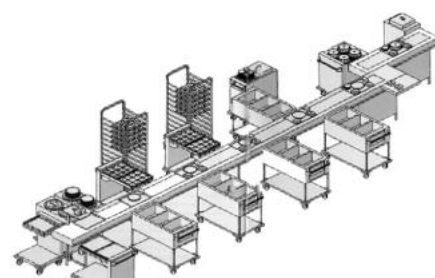

Service de vaisselle THERMOSAFE/RIEBERPlastique, pour service d' assiettes
(porcelaine voir onglet 2)Cloche, également adaptée à N° 46004
Couleur lilas

N° 46002

*Egalement disponible en gris*

**Plat thermique THERMOTRAY/RIEBER**

INOX, mat

Pour service d'assiettes (voir onglet porcelaine)

N° 46004

Cloche thermique THERMOTRAY/RIEBER INOX

matt

N° 46005

**Couvercle EURO**

Plastique, pour bol à soupe système

ø 14 cm

bleu

N° 46034

ø 14 cm

gris

N° 46035

**Couvercle EURO**

Plastique, pour pot à portion système

ø 9.5 cm

bleu

N° 46132

ø 9.5 cm

gris

N° 46133

ø 9.5 cm

brun

N° 46134

**Bol à soupe**

INOX, isolation double paroi

capacité 3 dl

N° 46007

Couvercle INOX adapté à

N° 46008

Couvercle également disponible en matière plastique.

**Pichet portion**

INOX, capacité 3 dl, Modèle ZYLINDER

avec point

N° 46015

sans point

N° 46016

Pichet portion

INOX, capacité 3 dl, Modèle HOTEL

avec point
sans pointN° 46017
N° 46018

Tasse pour malade

Plastique, blanc, 2 dl

Modèle pour soupes ou boissons épaisses,
Bec verseur 15 mm

N° 46019

Modèle pour thé/café ou boissons liquides,
Bec verseur 7.5 mm

N° 46020

Base de recharge pour les deux modèles, également utilisable comme
gobelet stable

N° 46021



Gobelet coquetier ORNAMIN

Mélamine

blanc 2 dl (-)
blanc 3 dl (-)N° 46022
N° 46033

(Mélamine: Résistant à la température de -30°C à +70°C)



ENAMELWARE

Assiette creuse

ø 18 cm Hauteur 3.5 cm blanc N° 48301



ENAMELWARE

Bol

ø 13 cm Hauteur 6.0 cm blanc N° 48305



Saladier ORNAMIN

Mélamine, vernissé



blanc

ø 14.0 cm

Hauteur 5.0 cm

N° 46089

(Mélamine: Résistant à la température de -30°C à +70°C)

Saladier OFFIZIER

Mélamine, 0.6 litre



blanc

ø 13.8 cm

Hauteur 7.3 cm

N° 46198

(Mélamine: Résistant à la température de -30°C à +70°C)

Assiette creuse OFFICIER

Mélamine



blanc

ø 23.9 cm

Contenu 0.5 litre

N° 46160

(Mélamine: Résistant à la température de -30°C à +70°C)

Gobelet SAN LOUIS

Polycarbonate, claire



24.0 cl	Hauteur 86 mm	ø 76 mm	N° 47002
29.5 cl	Hauteur 118 mm	ø 75 mm	N° 47003
47.5 cl	Hauteur 155 mm	ø 83 mm	N° 47004

Gobelet HUNTINGTON

Polycarbonate, claire



35.0 cl	Hauteur 128 mm	ø 75 mm	N° 47000
---------	----------------	---------	----------

Gobelet USB
Polycarbonate, bleu

20.0 cl Hauteur 100 mm ø 68 mm N° 46999



Verre à liqueur PREMIUM
Polycarbonate, claire

2 cl (-), 2.5 cl Hauteur 65 mm ø 41 mm N° 47005



Moule en silicone PURFORM

Carotte parisienne
Côtelette
Cuisse de poulet
Saucisse
Filet de poisson
Broccoli

N° 44591
N° 44592
N° 44593
N° 44594
N° 44595
N° 44596



Gants RESISTA-THERM (Faust)

Paires, tissu à mailles bouclées en coton, taille homme 10
Peut être porté des deux côtés

Longueur 35 cm avec tête souple 2260
Longueur 28 cm 2250

N° 46178
N° 46177



Gants JESSIE HOT
Tissu mélange

Paires

N° 46037





Gants RESISTA-TEX 9300
Paires, intérieur molletonné
Peut être porté des deux côtés
Longueur 24 cm

N° 46176



Gants RESISTA-TEX
Tricoté coton, blanc

220g/m ²	Taille	L	9840	N° 46180
220g/m ²	Taille	S	9840	N° 46173
220g/m ²	Taille	M	9840	N° 46174
220g/m ²	Taille	XL	9840	N° 46175
180g/m ²	Taille	06(F)	9800	N° 46179
180g/m ²	Taille	08(F)	9800	N° 46202
180g/m ²	Taille	09(F)	9800	N° 46203
180g/m ²	Taille	10(M)	9800	N° 46204
180g/m ²	Taille	11(M)	9800	N° 46205
180g/m ²	Taille	12(M)	9800	N° 46206
180g/m ²	Taille	13(M)	9800	N° 46207



Gants
Textile

Blanc brut

N° 46181



Gant usage unique

Latex naturel, blanc, poudré

Boîte de distribution de 100 pièces

Taille L

N° 46201

Utilisations:

La mécanique de précision, la construction d'appareils et de tableaux de connexion, etc.



Pince à couvercle

INOX

N° 46038

Porte-carteINOX
Plexiglas

6 x 3.5 cm

N° 46039
N° 46040

Porte-carte

INOX

6 x 4.0 cm

N° 46041



Chariot à plateforme RIEBER

INOX, non chauffé

Ouvert, avec 4 roulettes directrices, dont 2 avec système de blocage, pour le transport, le stockage et la distribution de plateaux, de saladiers, de coupes à dessert, de verres etc. hauteur de distribution continue.

Modèle PO-SV 1/1

Dimensions de la plateforme: 55.8 x 41.2 cm

N° 46080

Modèle PO-SV 2/1

Dimensions de la plateforme: 55.8 x 81.2 cm

N° 46081



Chariot à plateforme RIEBER

INOX, chauffé, avec 4 roulettes directrices, dont 2 avec système de blocage, pour chauffer, transporter, stocker et distribuer de pichets individuels, de bols de soupe, de couvercles de bois de soupe etc.

Modèle PU-SV 2/1

Dimensions de la plateforme:

54.1 x 81.6 cm

N° 46083

230V/2050 Watt



Chariot à vaisselle

INOX, avec 4 roulettes directrices, dont 2 avec système de blocage, avec coins pare-chocs, 5 extensions totales pour paniers 50 x 50 x 10 cm et 4 extensions totales pour paniers 53 x 40 x 12 cm

Dimensions: 106.5 x 60 x 106.5 cm

N° 46100





Support pour harasses
INOX, avec roulettes

Pour 3 harasses
Dimensions: 48 x 46 x 110 cm

N° 46214

Couvercle pour distributeur cylindrique RIEBER



INOX	19 - 28 cm	N° 46119
Polycarbonate	19 - 28 cm	N° 46120

INOX	19 - 32 cm	Nr. 46123
Polycarbonate	19 - 32 cm	Nr. 46124

Chariot de stockage cylindrique RIEBER



Couvercle polycarbonate
INOX, avec tube de réglable de 19 -32 cm, avec 4 roulettes directrices
(dont 2 avec système de blocage), pour le transport, le stockage et
la distribution de vaisselles rondes, (assiettes, plats thermiques, couvercles) 230 V

Modèle RRV-H1	chauffage statique	860 Watt	N° 46184
Modèle RRV-H2	chauffage statique	1400 Watt	N° 46185
Modèle RRV-U1	chauffant à air pulsé	900 Watt	N° 46187
Modèle RRV-U2	chauffant à air pulsé	1460 Watt	N° 46188

Ressort de rechange	seul	N° 70193
---------------------	------	----------

Chariot de stockage cylindrique RIEBER



Couvercle INOX
INOX, avec tube de réglable de 19 -32 cm, avec 4 roulettes directrices
(dont 2 avec système de blocage), pour le transport, le stockage et
la distribution de vaisselles rondes, (assiettes, plats thermiques, couvercles) 230 V

Modèle RRV-H1	chauffage statique	860 Watt	N° 46161
Modèle RRV-H2	chauffage statique	1400 Watt	N° 46162
Modèle RRV-U1	chauffant à air pulsé	900 Watt	N° 46163
Modèle RRV-U2	chauffant à air pulsé	1460 Watt	N° 46164

Ressort de rechange	seul	N° 70193
---------------------	------	----------

Distributeur cylindrique RIEBER POWER



INOX, chauffé, avec 4 roulettes directrices, dont 2 avec système de blocage,
pour le transport, le stockage et la distribution de pièces de vaisselle rondes
(assiettes, plats thermiques, couvercles) Hauteur de distribution conservée, capacité
80 pièces Power (2 cylindres)

Modèle	REU-P2/292	N° 46121
--------	------------	----------

Puissance calorifique 2 x 1.5 kW
Valeur de raccordement 400V/3kW
Pour le chauffage de plats power à 130°C en 2 heures
Double paroi avec isolation périphérique
Couvercle de fermeture à double paroi et isolé

Sous-assiette RIEBER THERMOTRAY ULTRA

INOX 18/10, double paroi, capacité d'accumulation de chaleur élevée,
sous-assiette ø 255 mm, bols à soupe ø 190 mm,
en chauffant dans le chariot Power, il se liquéfie et conserve
une température de +65°C pendant 75 minutes
Température du coeur en chauffe jusqu'à 130°C

Modèle SJ-255 25.5 cm N° 46122



Pour chariot de stockage cylindriques 46121

Chariot de stockage modifiable RIEBER

INOX, avec 4 roulettes directrices (dont 2 avec système de blocage), pour le transport, le stockage et la distribution de pièces de vaisselle rondes et carrées (assiettes, plats, Bols, couvercles etc.) jusqu'à un diamètre maximal de 28 cm, avec tiges de remplacement, 230 V

Modèle WE-U chauffant à air pulsé 1550 Watt N° 46182
Modèle WE-H-750 chauffage statique 1700 Watt N° 46183



Chariot de service RIEBER

INOX, chauffé, avec 4 roulettes directrices, dont 2 avec système de blocage, pour le maintien au chaud de repas chauds, sur la chaîne de distribution ou en self-service, Robinet d'écoulement séparé par cuve et chauffage réglable

Modèle ZUB 1 1 x 1/1 GN 75.7 x 47.5 x 90 cm N° 46125
Modèle ZUB 2 2 x 1/1 GN 82.9 x 67.5 x 90 cm N° 46126
Modèle ZUB 3 3 x 1/1 GN 122.7 x 67.5 x 90 cm N° 46127

Desserte 31.5 x 20 cm pour louches (tous modèles) N° 46128
Bord rabattable longitudinal pour ZUB2 N° 46129
Bord rabattable longitudinal pour ZUB3 N° 46130
Bord rabattable frontal pour tous modèles N° 46131



Chariot de transport de plateaux RIEBER

INOX, pour le transport de plateaux normaux
Chariot fermé en INOX avec corps et portes à double paroi.
Arrière à une paroi, Ecart 115 mm Ouverture d'écoulement dans le dond, 2 poignées coulissantes
verticales, angle d'ouverture de porte 270° avec positions d'arrêt, 2 roulettes fixes et 2 roulettes directrices avec système de blocage

Pour plateaux EURO 53 x 37 cm
Modèle TWF-C 2 x 10 Dimensions: 1047 x 760 x 1587 mm N° 46140
Modèle TWF-C 3 x 10 Dimensions: 1466 x 760 x 1587 mm N° 46142

Autres modèles (par exemple norme Veska) sur demande



Accessoires spéciaux pour chariots de transport de plateaux

Porte-cartes pour cartes informatiques N° 46145
Porte-cartes pour cartes normales N° 46146
Poignée de manipulation supplémentaire N° 46147
Table rabattable N° 46148
Galerie pour chariot 20/24 N° 46149
Galerie pour chariot 30/36 N° 46150
Galerie pour chariot 40 N° 46151
Equipement d'attelage N° 46152



Accessoires spéciaux pour chariots de transport de plateaux

Support coulissante INOX pour récipient à boissons
Norme Euro
Norme Veska

N° 46153
N° 46154

autres récipients pour boissons en matière plastique ou INOX, voir onglet 7



Plateaux de service adaptés aux chariots de transport de plateaux

Normes Euro et Veska

voir onglet 7



Chariot de banquet RIEBER

INOX, chauffé

Conserve les aliments en portion chauds et appétissants. Par porte, 1 compartiment armoire avec 11 paires de rails supports, pour grilles GN 2/1, Ecart 11,5 cm, élément chauffant introduit dans le fond, avec cache d'interrupteur embouti et récipient d'eau chaude le recyclage par la chaleur de l'air humide, jusqu'à 6 heures, thermostat de +30) + 110°C, interrupteur marche-arrêt, Minuteur jusqu'à 20 minutes, 2 roulettes fixes et 2 roulettes directrices, avec système de blocage.

Modèle *BKW 1 x 2/1* 230V/2.1kW
Dimensions: 79.4 x 82.1 x 174.5 cm
Capacité 33 assiettes
Jusqu'au ø 28 cm avec cloche

N° 46165



Chariot de banquet RIEBER

INOX, réfrigéré

Porte avec joint magnétique, le chariot est réfrigéré par une machine à réfrigérer avec soufflerie, Evaporateur avec 2 ventilateurs dans la partie supérieure de l'appareil, machine de réfrigération dans la partie inférieure, température réglée par thermostat avec affichage numérique de -12°C à +8°C, dégivrage automatique par horloge réglable, poignée coulissante sur le côté avant, câble de raccordement sur le côté antérieur.

Modèle *BKW -FK 1 x 2/1* 230V/450W
Dimensions: 79.4 x 82.1 x 174.5 cm
Capacité 33 assiettes
Jusqu'au ø28 cm avec cloche

N° 46171



Chariot de banquet RIEBER

INOX, chauffé

Conserve les aliments en portion chauds et appétissants. Par porte, 1 compartiment armoire avec 11 paires de rails supports, pour grilles GN 2/1, Ecart 11.5 cm, élément chauffant intégré dans le fond, avec cache d'interrupteur embouti et réservoir d'eau chaude pour le recyclage à chaud de l'air humide, jusqu'à 6 heures, thermostat réglable de +30 à + 110°C, interrupteur marche-arrêt, minuterie jusqu'à 120 minutes, 2 roulettes fixes 2 roulettes directrices avec système de blocage.

Modèle *BKW 2 x 2/1* 230V/2.1kW
Dimensions: 148.3 x 82.7 x 174.5 cm
Capacité 128 assiettes
Jusqu'au ø 28 cm avec cloche

N° 46166

Chariot à banquet

INOX, réfrigéré

Porte avec joint magnétique, le chariot est réfrigéré par une machine à réfrigérer avec soufflerie, évaporateur avec 2 ventilateurs dans la partie supérieure de l'appareil, machine de réfrigération dans la partie inférieure, température réglée par thermostat avec affichage numérique de -12°C à +8°C dégivrage automatique par horloge réglable, poignée coulissante sur le côté avant, câble de raccordement sur le côté antérieur

Modèle BKW-KF 2 x 2/1 230V/450W

N° 46172

Dimensions: 148.3 x 82.1 x 174.5 cm

Capacité 128 assiettes

Jusqu'à ø 28 cm avec cloche



Support d'assiettes rilsan

Gris, hauteur 30 cm

Pour assiettes jusqu'à 13 cm de diamètre

N° 46190

Pour assiettes jusqu'à 15 cm de diamètre

N° 46191

Pour assiettes jusqu'à 17 cm de diamètre

N° 46192

Pour assiettes jusqu'à 19 cm de diamètre

N° 46193

Pour assiettes jusqu'à 22 cm de diamètre

N° 46194

Pour assiettes jusqu'à 25 cm de diamètre

N° 46195

Pour assiettes jusqu'à 28 cm de diamètre

N° 46196

Pour assiettes jusqu'à 31 cm de diamètre

N° 46197



Chariot de banquet BLANCO

INOX, chauffé

Conserve les aliments en portion chauds et appétissants.

Par porte, 1 compartiment armoire avec 11 paires de rails supports, pour grilles

GN 2/1, Recyclage de l'air humide

Modèle BW 11 230V/2.2kW

N° 46235

Dimensions: 83.6 x 93.2 x 177.8 cm

Capacité 20-40 assiettes



Chariot de banquet BLANCO

INOX, chauffé

Conserve les aliments en portion chaud et appétissants.

2 compartiments armoire avec 11 paires de rails supports, pour grilles 1084 x 650 mm

Recyclage de l'air humide

Modèle BW 22 230V/2.2kW

N° 46236

Dimensions: 130.7 x 93.2 x 178.8 cm

Capacité 40-80 assiettes



Chariot de distribution de repas BLANCO

INOX, chauffé

Modèle SAW 1 230V/0.7kW

N° 46239

Dimensions: 75.0 x 50.8 x 93.3 cm

1 x GN 1/1





Chariot de distribution de repas BLANCO
INOX, chauffé

Modèle SAW 2 230V/1.4kW N° 46240
Dimensions: 93.6 x 71.4 x 93.3 cm
2 x GN 1/1

Modèle SAW 3 230V/2.1kW N° 46241
Dimensions: 127.6 x 71.4 x 93.3 cm
3 x GN 1/1

Modèle SAW 4 400V/2.8kW N° 46242
Dimensions: 161.5 x 71.4 x 93.3 cm
4 x GN 1/1



Chariot de distribution de repas BLANCO
INOX, chauffé

Modèle SAG 2 230V/1.9kW N° 46237
Dimensions: 93.6 x 71.4 x 93.3 cm
2 x GN 1/1

2 compartiments armoires



Chariot de distribution de repas BLANCO
INOX, chauffé

Modèle SAG 3 400V/2.85kW prise type 15 N° 46238
Modèle SAG 3 230V/2.85kW prise type 23 N° 46276

Dimensions: 127.6 x 71.4 x 93.3 cm
3 x GN 1/1
3 compartiments armoires



Chariot de transport de plateaux BLANCO
INOX, non chauffé

2 x 8 norme Euro 1/1 N° 46156
Dimensions: 101.7 x 72.2 x 132.4 cm

3 x 8 norme Euro 1/1 N° 46158
Dimensions: 143.8 x 72.2 x 132.4 cm

2 x 10 norme Euro 1/1 N° 46157
Dimension: 101.7 x 72.2 x 155.4 cm

3 x 10 norme Euro 1/1 N° 46159
Dimensions: 143.8 x 72.2 x 155.4 cm



Chariot de transport de repas BLANCO
INOX, chauffé

Modèle STW 2 230V/1.0kW N° 46243
Dimensions: 100.9 x 71.4 x 91.5 cm
2 x 9 supports GN 1/1
2 compartiments armoire

Distributeur d'assiettes BLANCO
INOX 18/10

Modèle TS-H1 18-33 230V/0.9kW
Dimensions: 68 x 52 x 103 cm,
Chauffant statique, 1 tube carré,
amovible réglable pour
env. 80 assiettes 18-33 cm ou
plat carré max 28 x 28 cm,
4 roulettes pivotantes Polyamide,
8 guidages d'assiettes support,
2 avec frein, avec couvercle
en Polycarbonate

N° 46266



Distributeur d'assiettes BLANCO
INOX 18/10

Modèle TS-H2 18-33 230V/1.2kW
Dimensions: 107.6 x 52 x 103 cm,
chauffant statique, 2 tubes carrés,
amovible réglable pour
env. 160 assiettes 18-33 cm ou
plat carré max 28 x 28 cm,
4 roulettes pivotantes Polyamide,
8 guidages d'assiettes support,
2 avec frein, avec couvercle
en Polycarbonate

N° 46267



Distributeur d'assiettes BLANCO
INOX 18/10

Modèle TS-UH2 18-33 230V/1.5kW
Dimensions: 111.4 x 52 x 103 cm,
chauffant à air pulsé, 2 tubes carrés,
amovible réglable pour
env. 160 assiettes 18-33 cm ou
plat carré max 28 x 28 cm,
4 roulettes pivotantes Polyamide,
8 guidages d'assiettes support,
2 avec frein, avec couvercle
en EPP (polypropylène expansé)

N° 46268



Tablette rabattable BLANCO
INOX 18/10

45.3 x 24.5 x 35 mm

N° 46269

Pour Distributeur assiette TS



Cadre d'accrochage BLANCO
INOX 18/10

Pour 3 Bac

N° 46270

Pour Distributeur assiette TS

Sans Bac GN



Couvercle BLANCO

Polycarbonate



Pour Distributeur assiette TS

N° 46271

Couvercle BLANCO

EPP, gris argenté



Pour Distributeur assiette TS

N° 46272

Signal de réalimentation BLANCO

Fil rouge



Pour Distributeur assiette TS

N° 46273

Clip BLANCO

Plastique



Pour Couverts des Distributeurs assiette TS

N° 46274

Distributeur de plateaux BLANCO

INOX

*Modèle CCE 54/38*Dimensions: 81.6 x 54.3 x 93.1 cm
pour environ 100 plateaux 53 x 37 cm

N° 46250

Distributeur de paniers BLANCO
INOX

Modèle CE 53/53

Dimensions: 75.8 x 71.4 x 93.1 cm
pour 6 paniers 115 mm ou
10 paniers 75 mm

N° 46251



Distributeur de paniers BLANCO
INOX, chauffé

Modèle CHV 53/53

Dimensions: 89.8 x 71.4 x 93.1 cm
pour 6 paniers 115 mm ou
10 paniers 75 mm

230V/1.8kW

N° 46252



Distributeur universel BLANCO
INOX, chauffé à l'air pulsé

Modèle UNI-H 59/29

Dimension: 89.8 x 51.4 x 93.1 cm

230V/1.8kW

N° 46253



*Les exemples suivants vous présenteront un aperçu
des fabrications individuelles produites selon nos indications.
Nous concevons le chariot qui correspond exactement à vos besoins et nous le
fabriquons avec toute la précision et la qualité nécessaires.
Ainsi, vous devenez propriétaire d'une fabrication individuelle, et cela souvent au
prix d'une solution standard.*

Chariot de transport de plateaux
INOX

- Isolation double paroi.
- chauffage à l'air pulsé susceptible d'être déconnecté 230V/700W
- 2 x 8 possibilités de support
- portes avec fermeture massive





Chariot de transport de plateaux INOX

- 2 x 8 possibilités de support norme VESKA ou EURO
- revêtement sur trois faces avec Resopal ou INOX (couleurs diverses)
- possibilité d'accrocher un récipient GN pour les déchets alimentaires et/ou papier
- socle support pour récipient à boissons avec bac de récupération
- cadre pour 4 récipients à couverts à introduire



Chariot à plateaux INOX

- 2 x 12 possibilités du support norme VESKA
- revêtement sur trois faces avec Resopal ou INOX (couleurs diverses)
- avec poignée coulissante
- avec récipient à déchets GN
- avec tablette à introduite pour conteneur à boissons



Chariot à café (bar à café) INOX

- Modèle extra robuste
- entièrement fermé argolite gris/bleu
- Rails de guidage en U GN 1/1 pour accessoires à café etc.
- compartiment pour réservoir d'eau, hauteur 43 cm et plateau
- Surface de travail avec orifice pour alimentation en eau et électricité
- poignée de manipulation



Chariot de rangement INOX

- 2 tablettes
- charge admissible 400 kg
- habillage INOX



Chariot de distribution de couverts et de plateaux INOX

- 3 consoles pour récipients à couverts
- Surface d'entreposage de plateaux

Chariot petit déjeuner

INOX

- modèle renforcé
- 4 extensions totales pour paniers 50 x 50 cm avec tôle de récupération
- équipement possible, corbeille à assiettes, corbeille à tasses, boîte de réfrigération, réserve
- extension pour récipient à couverts
- 3 extensions GN 1/1 pour petits paniers, plateaux, tôles etc.



Chariot de transport de plateaux

INOX

- 2 x 8 rails supports pour norme VESKA ou EURO
- habillage 3 côtés INOX vissé et protégé contre les chocs



Chariot de transport de plateaux

INOX

- 2 x 8 rails supports pour norme VESKA ou EURO
- habillage 3 côtés INOX laqué au four
- Portes INOX
- Portes pivotantes à 270 °
- Parois latérales avec arrêts de portes



Chariot de transport de plateaux

INOX

- 3 x 8 rails supports pour norme VESKA ou EURO
- habillage 3 côtés INOX au four
- Portes INOX
- Portes pivotantes à 270 °
- Parois latérales avec arrêts de portes



Garniture de balayage
Plastique

N° 48535



Garniture de balayage
Plastique

Avec lèvre en caoutchouc

N° 48573



Brosse, fixation

Métal, avec anneau pour accrocher

Largeur 23 cm avec support et manche en bois
Largeur 23 cm avec support sans manche (brosse de rechange)

N° 48008
N° 48000

Manche bois brut 150 cm (rechange) avec filetage

N° 48018



Balai pure crin de cheval

Laqué nature, avec manche

Largeur 28 cm

N° 48019



Balai, pur crin de cheval

Laqué nature, avec manche, sans manche

Largeur 50 cm
Largeur 60 cm
Largeur 80 cm

N° 48014
N° 48015
N° 48016

Manche bois brut 150 cm sans filetage

N° 48012





Balai coco

Sans manche, avec support de manche en plastique

Largeur 50 cm
Largeur 60 cmN° 48021
N° 48022

Manche bois brut 150 cm sans filetage N° 48012



Manche bois

Nature, sans filetage

150 cm

N° 48012



Balai coco

Sans manche, avec filetage

Largeur 40 cm

N° 48020

Manche bois brut 140 cm avec filetage N° 48018



Manche bois

Nature, avec filetage

140 cm

N° 48018



Balai de riz

6-liens, FSC-bois

Avec manche

N° 48026

Garniture de balayage MARIA-SET

Plastique, noir

Largeur 24 cm

N° 48028



Balai tapis LEIFHEIT

Largeur de balayage 20 cm

N° 48370



Manche universel 8K

Fibre de verre, tenons octogonaux et raccord vissé

Longeur 145 cm

N° 48542



Raclette 8K

Plastique, sans manche

Largeur	42 cm
Largeur	62 cm

N° 48539

N° 48538

Caoutchouc de rechange	42 cm
Caoutchouc de rechange	62 cm

N° 48541

N° 48540



Balai dur

Plastique, sans manche

Largeur	40 cm	Hauteur	13.0 cm
Largeur	60 cm	Hauteur	13.4 cm

N° 48543

N° 48529

Manche

N° 48542





Balai-brosse dur
Plastique, sans manche

Largeur	22.5 cm	Hauteur	9.0 cm	N° 48544
Largeur	40.0 cm	Hauteur	9.0 cm	N° 48545
Manche				N° 48542



Brosse à laver manuelle
Blanc

Totalement stérilisable				N° 48569
-------------------------	--	--	--	----------



Brosse à laver manuelle

Couleurs assorties				N° 48441
--------------------	--	--	--	----------



Brosse à récurer 8K
Dur, plastique, largeur 7.5 cm, blanc

26 cm				N° 48547
40 cm				N° 48548



Brosse à main 8K
Dur, plastique, largeur 3.0 cm

Largeur 20.5	cm	Hauteur	6.5 cm	N° 48546
--------------	----	---------	--------	----------

Brosse à vaisselle
plastique 255 X 70 X 23

Blanc

N° 48562



Brosse à vaisselle
Poil en nylon

Couleurs assorties

N° 48442



Brosse à vaisselle DUO
Poil en nylon

Couleurs assorties

2 pièces

N° 48434



Brosse universelle
INOX / matière plastique

22.8 cm poils durs

N° 48553

Peut également être utilisée pour écailler le poisson



Brosse métallique
INOX / matière plastique

28.5 cm poils durs

N° 48552





Ensemble de brosses Gastro

13 pièces. Ensemble composé de:
1 brosse tubulaire matière plastique,
3 brosses pour tube fil de fer, 3 brosses pour tuyaux,
6 brosses injecteurs

N° 48549



Brosse à bouteille

Manche plastique

ø 40 mm
ø 50 mm

N° 48444
N° 48445



Brosse ronde 8K

Plastique/fil de fer

Longueur 50 cm ø 2 cm
Longueur 50 cm ø 5 cm

N° 48550
N° 48551



Lave-bouteille BLAST

Plastique, fil de connexion G3 / 4" (métal)

Sans adapter de robinet

N° 48153



Porte manche KLEMMFIX

INOX/plastique

1 pièce:

N° 48092

Porte manche 8K

Alu/plastique

avec 3 fixations (porte manche)

N° 48559



Porte manche

Plastique, pour plinthe 48559

1 pièce:

N° 48560



Crochet

Plastique, blanc, pour Porte manche 48559

1 pièce:

N° 48561



Raclette-vitre

Plastique, blanc

Largement 25 cm

N° 48557

Largement 35 cm

N° 48558



Aspirateur THEDRA

accessoires standart (36 mm ø), comprenant: ruyau d'aspiration flexible, tube métallique embout vacumatic, embout meubles rembourré, embout à fente, embout pinceau, 3 sacs en papier

Typ S6 230V/1300W

N° 48101

équipement:

Sacs pour aspirateur

10 pièces

N° 48102

Brosse pour aspirateur EB400

N° 48103

Embout pour radiateur (brosse)

N° 48104



**Chariot de chambre ISABELLA**

Aluminium/MDF, 2 sacs à linge, 4 roulettes, donc 2 avec freins, avec angles renforcés, 3 tableaux

Dimensions: 150 x 53 x 116 cm

N° 48513

Sac à linge de rechange, polyester

N° 48514

**Chariot à linge BROWN**

INOX 18/10, pliable, avec 4 roulettes, 1 sac à linge brun inclusiv

Dimensions: 60 x 61 x 100 cm

N° 48125

Sacs pour chariot à linge, brun

N° 48126

**Chariot à linge CADDIE**

Tube acier recouvert de plastique blanc, 4 roulettes, empilable

Dimensions: 82 x 61.5 x 74 cm

N° 48118

**Chariot universel MARC**

INOX 18/10, avec anneaux d'accroche en caoutchouc, sans sac, avec 4 roulettes directionnelles et rouleaux défecteurs, avec couvercle et pédale

Modèle 1 partie 355 x 452 x 890 mm

N° 48450

Modèle 2 parties 735 x 452 x 875 mm

N° 48451

Sacs à linge sale 10-12 kg

rouge

N° 48455

Sacs à linge sale 10-12 kg

bleu

N° 48456

Sacs à linge sale 10-12 kg

jaune

N° 48457

Sacs à linge sale 10-12 kg

vert

N° 48458

**Chariot avec fond mobile EDAK**

Métal léger, fond mobile, donc hauteur de chargement et de déchargement constante
Le fond s'abaisse sous le poids de la charge et remonte
En fonction des déchargements, 2 roulettes pivotantes avec frein

Dimensions: 111.5 x 69.0 x 85.5 cm

N° 48497

Caisse en alu EDAK

Ouvert du grand côté, empilable

Dimensions: 75.7 x 48.7 x 31.9 cm

N° 48500



Chariot pour caisse en alu EDAK

Mesures 75 x 48 cm

Hauteur 16 cm

N° 48502



Panneau d'avertissement "sol mouillé"

Plastique, jaune

repliable

Hauteur 67 cm

N° 48152



Chariot de lavage double RUBBERMAID

Sans mopp

2 x 18 litre seau (rouge et bleu), incl. chariot, presse et réducteur

N° 48038

Pièces de rechange:

Bidon rouge

N° 48032

Bidon bleu

N° 48033

Presse

N° 48034

Support de mopp

N° 48035

Manche

N° 48036

Mopp

N° 48037



Bidon

Plastique

avec anse

10 litres

bleu

N° 48163

avec anse

5 litres

N° 48164





Bac
Plastique, transparent

34 x 34 x 14 cm

9 litres

N° 40588



Bac
Plastique, rond

ø 28 cm
ø 24 cm

3.5 litres
2.5 litres

bleu
bleu

N° 40582
N° 40581



Distributeur essuie-mains
Plastique, blanc, pour 350 essuie-mains

Dimensions: 36.5 x 27.6 x 13.0 cm
Blanc

N° 48177



Essuie-mains ECONOM
Couleur nature

Carton de 5'376 pièces

N° 48180



Papier de toilette KLEENEX
3-couches, blanc

Paquet de 36 rouleaux

N° 57165

Poubelle

Plastique, blanc/rouge, couvercle amovible

ø 36 cm

Hauteur

50 cm

N° 48185



Distributeur de savon

INOX, contenue 1 litre

Dimensions: 20 x 13 x 13.2 cm

N° 48188

Savon Economic, 6 bouteille à 1 kg.

N° 48187



Distributeur à rouleau MIDI

Plastique, transparent

Modèle Midi

26 x 37 x 25.5 cm

N° 48189

Modèle Mini

16 x 31 x 16.0 cm

N° 48190

Rouleau de rechange Midi, 320 m,
Crt. de 6 rouleaux

N° 48191

Rouleau de rechange Mini, 120 m,
Crt. de 15 rouleaux

N° 48192



Poubelle RANGER

Plastique, robuste, exécution, avec couvercle à balance, couleur beige

Dimensions: 49.5 x 49.5 x 101.0 cm

130 litres

N° 48282

Dimensions: 54.0 x 54.0 x 103.5 cm

170 litres

N° 48283

Sacs à déchets gris

200 pièces

170.3 litres

N° 48284



Poubelle à pédale BRABANTIA

Acier, blanc

ø 20 cm, Hauteur 28.5 cm, bac intérieur plastique

5 litres

N° 48200

ø 20 cm, Hauteur 28.5 cm, bac intérieur zinguer

5 litres

N° 48202





Poubelle à pédale BRABANTIA

Acier, bac intérieur zingué

ø 25 cm	Hauteur	39.0 cm	12	litres	N° 48203
---------	---------	---------	----	--------	----------



Poubelle à pédale

CNS 18/10, bac intérieur plastique

ø 17 cm	Hauteur	26.0 cm	3	litres	N° 48243
---------	---------	---------	---	--------	----------



Poubelle à pédale

Plastique, blanc, bac intérieur en plastique

ø 34 x 32 cm	Hauteur	36.0 cm	22.0	litres	N° 48206
--------------	---------	---------	------	--------	----------



Poubelle à pied SLIM JIM

RUBBERMAID, plastique

42.5 x 27.1 cm	Hauteur	53.6 cm	30.0	litres	
				beige	N° 48351
				blanc	N° 48352
				rouge	N° 48353



Poubelle à pied SLIM JIM

RUBBERMAID, plastique

45.7 x 29.2 cm	Hauteur	71.9 cm	50.0	litres	
				beige	N° 48356
				blanc	N° 48357
				rouge	N° 48358

Poubelle à pied SLIM JIM

RUBBERMAID, plastique, roues intégrées

57.0 x 35.3 cm	Hauteur	82.6 cm	90.0	litres	
				beige	N° 48362
				blanc	N° 48363
				rouge	N° 48364
				bleu	N° 48303
Sacs à déchets gris		300 pièces	75.7/121.1	litres	N° 48396



Poubelle à pieds HOREKA

BRABANTIA, intérieur métallique, norme anti-feu, grise métal

ø 30 cm	Hauteur	68 cm	30	litres	N° 48211
---------	---------	-------	----	--------	----------



Poubelle en acier, "PUSH"

Intérieur en métal

ø 35.5 cm	Hauteur	76 cm	40	litres	N° 48241
-----------	---------	-------	----	--------	----------



Collecteur

Acier, 2 rouleaux, couvercle avec pédale

48 x 42 x 97 cm	blanc	110	litres	N° 48377
-----------------	-------	-----	--------	----------

Caoutchouc de rechange pour poubelle à pied				N° 48378
---	--	--	--	----------



Poubelle

Plastique, blanc, avec couvercle à balance

Dimensions: 32.5 x 44.5 x 72.0 cm	50	litres	N° 48279
-----------------------------------	----	--------	----------





Poubelle OCHSNER

Plastique

ø 32 cm	Hauteur	39 cm	22	litres	N° 48220
ø 36 cm	Hauteur	43 cm	28	litres	N° 48221



Poubelle OCHSNER

Zinc

ø 31 cm	Hauteur	39 cm	22	litres	N° 48223
ø 34 cm	Hauteur	49 cm	35	litres	N° 48224
ø 37 cm	Hauteur	62 cm	55	litres**	N° 48225
ø 38 cm	Hauteur	77 cm	70	litres	N° 48226

** Nécessite les sacs de 100 litres (le diamètre 60 l trop petit)



Support sac poubelle

Zingué, avec couvercle

Modèle debout	pour sac de	110	litres	N° 48228
---------------	-------------	-----	--------	----------



Poubelle à pédale

INOX 18/10, avec pédale, pour sacs de 120 litres

59 x 43 cm	Hauteur	96 cm	120	litres	N° 48244
------------	---------	-------	-----	--------	----------



Support sac poubelle

INOX 18/10, 37 x 47 cm, hauteur 68-95 cm (ajustable), 4 roulettes

Dimensions
longueur du sac: 35.5 cm (fix)
largeur du sac: 22-36 cm (ajustable)
hauteur du sac: 54-81 cm (ajustable)

sans couvercle				N° 48215
avec couvercle		pédale pied		N° 48242

Conteneur à roulettes

INOX 18/10, avec couvercle et pédale, 2 roulettes pivotantes

42.5 x 37.5 x 90.5 cm

110 litre

N° 48372



Conteneur à roulettes

INOX 18/10, avec couvercle et pédale, 2 roulettes pivotantes

42.5 x 37.5 x 90.5 cm

110 litre

N° 48376

Couvercle pour des bouteilles PET



Conteneur à PET

INOX 18/10, couvercle, 4 roulettes pivotantes, donc 2 avec frein

ø 46 cm, hauteur 95 cm

hexagonal

N° 48379

Couvercle pour des bouteilles PET



Conteneur à roulettes

Plastique vert, avec couvercle

Dimensions: 48 x 54 x 93 cm
Dimensions: 58 x 72 x 108 cm120 litres
240 litresN° 48238
N° 48239

Poubelle

Plastique noir, sans couvercle

ø 40 cm Hauteur 46 cm 50 litres

N° 48246

Couvercle pour Poubelle 50 litres

N° 48248

Supports roulant, voir onglet 4





Conteneur anti feu
Zingué, avec couvercle

Dimensions:	120 x 86 x 124 cm	800	litres	N° 48250
Dimensions:	120 x 69 x 124 cm	600	litres	N° 48251

Disponible également en modèles spéciaux

Sacs à container transparent 800 litres

Carton de 50 pièces: N° 48252



Tonneau universel

Plastique bleu, couvercle et fermoir, couvercle avec anneau tendeur métallique et joint caoutchouc

ø 32 cm	Hauteur	52 cm	30	litres	N° 48253
ø 40 cm	Hauteur	62 cm	60	litres	N° 48254
ø 48 cm	Hauteur	80 cm	120	litres	N° 48255

Autres tailles sur demande



Poubelle à papier

Plastique, avec intérieur aluminium

En cas d'incendie, la corbeille se replie sur elle-même et étouffe les flammes.
Très recommandée pour la prévention d'incendies dus aux mégots de cigarettes

20 l	ø 28 cm	Hauteur 34 cm	N° 48293
------	---------	---------------	----------



Poubelle à papier

Plastique noir

Corbeille à papier de sécurité en matière plastique difficilement inflammable
ne goutte pas

13 l	ø 24 cm	Hauteur 30 cm	N° 48287
------	---------	---------------	----------

sans insert alu



Poubelle à papier

Métal, noir, anneau amovible

18 l	ø 22.5 cm	Hauteur 28 cm	N° 48288
------	-----------	---------------	----------

Serpillère Waffel

Blanc

Taille 45 x 65 cm

N° 48300



Torchon tous usages OLIVIA

Pour essuyer, rincer, sécher

Dimensions: 38 x 40 cm, jaune

Paquet de 10 torchons

N° 48302



Torchon de nettoyage LAVETTE-SUPERDimensions: 36 x 51 cm, inhibe la croissance des bactéries
conserve son efficacité même au bout de 15 lavages

Paquet de 25 torchons

blanc
jaune
vert
rouge
bleuN° 48530
N° 48531
N° 48532
N° 48533
N° 48534

Gants de ménage ANSELL

Caoutchouc, couleur jaune

Grandeur 7.5
Grandeur 8.5moyen
grandN° 48307
N° 48308

Gants de protection MAPA

Latex naturel, modèle ALTO

Grandeur 7 - 7.5
Grandeur 10 - 10.5female
maleN° 48310
N° 48311



Eponge abrasive
Plastique dure

150 x 100 x 40 mm
130 x 85 x 30 mm

jaune
bleu

N° 48563
N° 48564



Paille de fer NANAS
Acier inoxydable, 50 g

N° 48425



Torchon Chef

Coton brut, ourlé, chaîne en fil fort, qualité 1A

Taille 50 x 90 cm

N° 48315



Chiffon pour verre/vaisselle

Crochet avec ourlet, taille 47 x 85 cm

blanc/rouge
blanc/bleu
blanc/vert
blanc/jaune

N° 48318
N° 48320
N° 48316
N° 48319



Chiffon pour mains

Toile carrelée, crochets 2 bandes rouge, taille 47 x 90 cm

bleu/blanc

N° 48317

Linge de service toile

Sans crochets avec ourlet, taille 47 x 60 cm

blanc/rouge
blanc/bleuN° 48322
N° 48324

Tablier de chef en coton

Blanc, avec attache

Taille 90 x 90 cm
Taille 90 x 70 cmavec bavette
sans bavetteN° 48326
N° 48328

Tablier de casseroier

Bleu, avec ourlet, bavette et attache

Taille 90 x 98 cm

N° 48330



Manteau de protection contre le froid

Avec capuchon EN342

Tissu mélange bleu Taille L

N° 48333

D'autres tailles sont disponibles



Lunettes de protection AXIS CONTRAST

Modèle BOLLÉ, plastique

oculaires incolores en polycarbonate

N° 48314





Produit de nettoyage pour porcelaine ETOL
Elimine les traces de métal sur la porcelaine

Bouteille de 1 litre

N° 48335



Nettoyant pour cuivre SPRING

Bidon à 5 kg

N° 48340



Nettoyant pour l'argenterie SPRING

Bidon de 5 kg

N° 48343



Nettoyant pour INOX SPRING

Boite de 750 g

N° 48348



Toque KING
Grandeur réglable Hauteur 21,6 cm

Distributeur de 30 pièces:

N° 48332

Palette

Polypropylène, avec système de clique, gris

33 x 33 cm hauteur 4 cm

N° 48600

Les plaques en matières plastique, fortement imperméabilisés, sont parfaitement adaptées. Pour le stockage en hauteur de produits alimentation dans les locaux de réfrigération et de congélation.
Peut être chargée jusqu'à 130 kg.



Etagère chrome

Complet avec 4 rayons

915 x 455 x 1820 mm

N° 48610

L' ensemble se compose de:
Colonnes portantes, supports de tablettes et tablettes



Etagère 120/50 N20/12

Modulares System, charge par champ 600 kg

Etagère hauteur 200 cm, profondeur 50 cm

Tablettes ajourées 90/50 N12, charge par niveau 150 kg

Croisillons, ajustable 910 x 21 x 2.5 mm, avec vises

alu

polystyrol

alu

N° 48620

N° 48621

N° 48629

Autres tailles et/ou normes sur demande



Graisse universel alimentaire pour articles de cuisine

400 ml atomiseur

N° 48701

Utilisable pour la lubrification liquide et protection antidérapante
non toxique, incolore et inodore, sans HCFC
Plage de température d'utilisation de -10°C bis +180°C
Point d'inflammation à +200°C
Part de VOC 44.1 %, classe de toxicité 99



Lubrifiant

Pour les appareils à couper HOFMANN

1 dl

N° 48702

huile pour la mécanique et le chariot,
liquide, incolore, insoluble





Lubrifiant LUBRI-FILM PLUS

Pour BRAS appareils, convient pour aliments

28 grammes

N° 48703



Atomiseur

Pour chaser les insectes

19 x 9 x 20 cm, avec 2 x 1.5V poles de type D
5, 10 ou 30 minutes/interval

N° 48720

Spray pour atomiseur pour insectes 250 ml
Chasse les insectes grâce à l'odeur
de chrysanthèmes africains
(Pyrethrum) BAG: 611500
non toxique et sans HCFC

N° 48721

Set de fondue Bourguignonne
INOX 18/10, brûleur à pâte

ø 16 cm Hauteur 21 cm

N° 50089



Cuiseur de table / Rechaud KISAG Power-Fire (Gaz)

ø 25 cm Hauteur 10 cm

N° 50117

Dose de recharge 400 ml

N° 50307



Brûleur à gaz KISAG
Puissance 1.1 kW

ø 8.5 cm Hauteur 6.3 cm

N° 50111

Dose de recharge 400 ml

N° 50307



Réchaud à fondue SAMIRAH
Chromé, avec brûleur à pâte

ø 22 cm Hauteur 10 cm

N° 50092



Pétite poêle Fondue-Bourguignonne SPRING
INOX 18/10, avec couvercle

1.80 litres

N° 50110



Caquelon à fondue KISAG

En fonte

ø 20 cm noire/blanche

N° 55133



Caquelon à fondue KISAG

En fonte

ø 20 cm rouge/blanche

N° 55134



Caquelon à fondue CREUSET

Fond Vitrobase, en fonte (adapté également à la vitrocéramique)

ø 16 cm	rouge	N° 50112
ø 18 cm	rouge	N° 50113
ø 20 cm	rouge	N° 50114
ø 22 cm	rouge	N° 50115
ø 24 cm	rouge	N° 50116



Caquelon à fondue CREUSET

Fond Vitrobase, en fonte (adapté également à la vitrocéramique)

ø 22 cm terracotta (orange) N° 50120



Caquelon à fondue CREUSET

Fond Vitrobase, en fonte (adapté également à la vitrocéramique)

ø 22 cm noire N° 50121



Fourchette à fondue
Avec manche en plastique

Longueur 28 cm

N° 50130



Fourchette à fondue
Nylon noir, avec points de couleurs

Set de 6 pièces, 6 couleurs
Longueur 25.00 cm

N° 51807



Fourchette à fondue Bourguignonne
Avec Manche en plastique noir

Longueur 25.00 cm

N° 51751



Fourchette Fondue Bourguignonne
Nylon, avec points de couleurs

Set de 6 pièces, 6 couleurs

N° 51808



Poêlons pour raclette
Revêtement antiadhésif, avec manche en plastique

9 x 9 cm

2 pièces

N° 51389



Spatules à raclette

Plastique noire

13 x 5 cm

4 pièces

N° 51394



Fourchette de dégustation

INOX 18/10, polie

11.5 cm

N° 50286



Cuillère de réception et de dégustation

INOX 18/10, polie

13 cm

N° 50235



Plat banquet

INOX 18/10, en escalier poli, 5 niveaux avec support

41.5 x 55.5 x 26.5 cm

N° 51058



Plat banquet WAVE

INOX 18/10

53 x 32.5 cm Hauteur 1.5 cm

N° 50517



Plat banquet

INOX 18/10, empilable, hauteur utile 5 cm

GN 1/1, 53 x 32.5 cm

N° 54260

Utilisable idéalement pour le service réception et catering

Pied unique Hauteur 45 mm
 Hauteur 22 mmN° 70070
N° 70071

Plat banquet

INOX 18/10, poli

51.0 x 39.0 cm sans poignées

N° 50350

46.0 x 35.0 cm sans poignées

N° 50349

41.0 x 31.0 cm sans poignées

N° 50346

37.0 x 27.0 cm sans poignées

N° 50347

31.0 x 23.5 cm sans poignées

N° 50348

25.0 x 19.5 cm sans poignées

N° 50353



Plat banquet

INOX 18/10, poli, sans poignées

ø 32 cm

N° 50352



Etagère

Mélamine/INOX

Trois étages ø 51, 41 und 31 cm

hauteur 55 cm

N° 54075

plaque incl. (marquable)

résistant à la temp. de -30° à +70°C



Etagère

Verre/bois

Trois étages ø 25, 25 et 19 cm

Höhe 32 cm

N° 54094





Etagère
INOX 18/10

Trois étages ø 17, 22 et 27 cm

hauteur 32 cm

N° 54096



Etagère
INOX 18/10

Trois étages ø 32, 38 et 48 cm

hauteur 50 cm

N° 54097



Etagère ROYAL
INOX, chromé, montage facile

Trois étages ø 42, 33 et 24 cm

hauteur 43.5 cm

N° 53996



Etagère SAVOY
Alu nickelé

Cinq étages ø 70, 60, 50, 40 et 30 cm

hauteur 170 cm

N° 54059



Cadre de buffet TRIANGLE
Bois, 3 étages

53 x 21 cm

hauteur 50 cm

N° 51486

Système de plats banquet modulaire

INOX 18/10, poli

Demi-lune	50 cm	N° 54168
Quart de cercle	40 cm	N° 54169
Triangle	40 cm	N° 54170
Cercle	ø 42 cm	N° 54172
Cercle	ø 60 cm	N° 54173



Système modulaire segment surélevé

INOX 18/10

Longueur	5.00 cm	N° 54176
Longueur	10.00 cm	N° 54177
Longueur	15.00 cm	N° 54178

Image "Höhe" = hauteur



Carreau à ardoise natur

Avec pieds en feutre, bords cassés (pas pour le lave-vaisselle)

GN 1/1	53.0 x 32.5 x 0.6 cm	N° 54450
GN 1/2	32.5 x 26.5 x 0.6 cm	N° 54451
GN 1/3	32.5 x 17.6 x 0.6 cm	N° 54452
GN 1/4	26.5 x 16.2 x 0.6 cm	N° 54453
GN 2/4	53.0 x 16.2 x 0.6 cm	N° 54466
rectangulaire	25.0 x 25.0 x 0.6 cm	N° 54454
rectangulaire	30.0 x 30.0 x 0.6 cm	N° 54455
ronde	ø 33.0 cm, Dicke 0.6 cm	N° 54456
ronde	ø 38.0 cm, Dicke 0.6 cm	N° 54457
rectangulaire	47.0 x 10.0 x 0.8 cm	N° 54458
rectangulaire	26.5 x 20.5 x 0.8 cm	N° 54459



Carreau à ardoise nature (set de table)

Avec pieds en feutre, bords cassés (pas pour le lave-vaisselle)

rectangulaire	45.0 x 30.0 x 0.6 cm	N° 54477
---------------	----------------------	----------



Carreau à ardoise nature (dessous-de-plat)

Avec pieds en feutre, bords cassés (pas pour le lave-vaisselle)

Set à 4 pièces	10 x 10 x 0.7 cm	N° 54515
----------------	------------------	----------



Carreau à ardoise nature SASSO

Avec pieds en feutre (pas pour le lave-vaisselle)



ø 20 cm	Hauteur 1.3 cm	N° 54516
ø 25 cm	Hauteur 1.3 cm	N° 54527
ø 30 cm	Hauteur 1.3 cm	N° 54528
ø 40 cm	Hauteur 2.0 cm	N° 54529
ø 50 cm	Hauteur 2.0 cm	N° 54530

Carreau à ardoise BLUNA

Rouille, avec pieds en feutre (pas pour le lave-vaisselle)



20 x 20 cm	Hauteur 2.0 cm	N° 54555
28 x 28 cm	Hauteur 2.0 cm	N° 54556

Carreau à ardoise BLUNA

Rouille, avec pieds en feutre (pas pour le lave-vaisselle)



ø 25 cm	Hauteur 1.0 cm	N° 54557
ø 30 cm	Hauteur 1.0 cm	N° 54558
Oval 31 x 25 cm	Hauteur 2.0 cm	N° 54559

Cadre BANSO

INOX 18/10, cadre avec barre pour le buffet, incl. carreau en ardoise nature GN 1/1



Complet	53.5 x 33.0 x 2.5 cm	N° 54511
Cadre BANSO, INOX 18/10 seulment		N° 54512
Carreau en ardoise nature GN 1/1 seulment		N° 54450

Carreau SLATE

Mélamine, look ardoise, avec pieds anti-dérapants



GN 1/1	53.0 x 32.5 x 1.0 cm	N° 54461
GN 1/2	32.5 x 26.5 x 1.0 cm	N° 54462
GN 1/3	32.5 x 17.6 x 1.0 cm	N° 54463
GN 1/4	26.5 x 16.2 x 1.0 cm	N° 54464
GN 2/4	53.0 x 16.2 x 1.0 cm	N° 54465

(Mélamine: Résistant à la température de -30°C à +70°C)

Plateau de service SLATE

Mélamine, look ardoise, poignées chromées empilable, distance approx. 4 cm

GN 1/1

53.0 x 32.5 x 6.0 cm

N° 54467



(Mélamine: Résistant à la température de -30°C à +70°C)

Plateau SLATE

Mélamine, look ardoise

GN 1/1

53.0 x 32.5 x 1.5 cm

N° 50079



(Mélamine: Résistant à la température de -30°C à +70°C)

Carreau SLATE

Mélamine, look ardoise, avec pieds anti-dérapants

ø 30.0 cm

Hauteur 1.0 cm

N° 54398

ø 40.0 cm

Hauteur 1.0 cm

N° 54399



(Mélamine: Résistant à la température de -30°C à +70°C)

Plateau SLATE

Mélamine, noir

ø 23 cm

Hauteur 1.5 cm

avec poignée

N° 50138

Cloche correspondante

N° 50131

ø 34 cm

Hauteur 1.5 cm

avec poignée

N° 50139

Cloche correspondante

N° 50238



(Mélamine: Résistant à la température de -30°C à +70°C)

Plateau OAK LIGHT

Mélamine, imitation bois, avec pieds en caoutchouc

GN 1/1

53.0 x 32.5 cm

Hauteur 1.5 cm

N° 54480

GN 1/2

32.5 x 26.5 cm

Hauteur 1.5 cm

N° 54481

GN 1/3

32.5 x 17.6 cm

Hauteur 1.5 cm

N° 54482

GN 1/4

26.5 x 16.2 cm

Hauteur 1.5 cm

N° 54483

GN 2/4

53.0 x 16.2 cm

Hauteur 1.5 cm

N° 54484



(Mélamine: Résistant à la température de -30°C à +70°C)

Plateau OAK
Mélamine, imitation chêne



ø 30 cm Hauteur 1.5 cm avec poignée N° 52272

(Mélamine: Résistant à la température de -30°C à +70°C)

Plateau OAK
Mélamine, imitation chêne



40 x 20 cm Hauteur 1.5 cm avec poignée N° 52273
48 x 20 cm Hauteur 1.5 cm avec poignée N° 52274

(Mélamine: Résistant à la température de -30°C à +70°C)

PALLELEON
avec carreau à ardoise



30 x 15 cm Plateau à Goûter N° 54600
30 x 20 cm Plateau à fromage N° 54609
40 x 25 cm Plateau à fromage N° 54611
45 x 30 cm Plateau à fromage N° 54612
60 x 40 cm Plateau à fromage N° 54613

pas lavable en machine

Plateau à fromage PALLELEON
avec carreau à ardoise



10 x 10 cm N° 54602
20 x 20 cm N° 54606
25 x 25 cm N° 54607
30 x 30 cm N° 54610

pas lavable en machine

PALLELEON
avec carreau à ardoise



27 x 9 cm Plateau à fromage N° 54604
30 x 10 cm Plateau à fromage N° 54605
45 x 15 cm Plateau à Goûteri N° 54601

pas lavable en machine

Bougeoir PALLELEON
avec carreau à ardoise

23.5 x 7 cm
36 x 7 cm

3-er
5-er

N° 54614
N° 54615



pas lavable en machine

Plateaux de service PALLELEON

23.5 x 7 cm

Hauteur 9.5 cm

N° 54616



pas lavable en machine

Corbeille à pain PALLELEON

31 x 23 cm
45 x 30 cm

Hauteur 15.5 cm
Hauteur 15.5 cm

N° 54617
N° 54618



pas lavable en machine

Corbeille à pain PALLELEON

31 x 23 cm

Hauteur 20.5 cm

N° 54617



pas lavable en machine

Box de café PALLELEON

23 x 16 cm

Hauteur 16 cm

N° 54620



pas lavable en machine

Organisateur de bureau PALLELEON

23 x 16 cm

Hauter 16 cm

N° 54621

pas lavable en machine

Box en bois BENTO

24.5 x 13.5 x 4.5 cm

verni foncé

N° 51633

Box en bois BENTO

32.0 x 32.0 x 5.0 cm

verni foncé

N° 51634

Box BENTO

Plastique, 5 compartiments, empilable, avec couvercle



25.0 x 25.0 x 6.0 cm

noir/rouge

N° 51414

Partie intérieure seul, 5 compartiments

N° 70218

Panier à vapeur ASIA

Bambou, avec couvercle



ø 15 cm

Hauteur 8 cm

N° 52591

Système de buffet SUPERBOX

Système de Buffet "Superbox" est un système de buffet multifonctionnel qui est ajusté en hauteur et en largeur à toutes les exigences de l'espace. Le empilables boîtes de tournage peuvent être empilés non-dérivant et plaques GN plates connecter et utiliser individuellement. Individuel peut buffet paysages être construit.



Boîte de tournage SUPERBOX

Bois d'acacia, empilable, se peut, utilisée comme une boîte ou pour, construire des paysages de buffet

55.5 x 35.0 cm	Hauteur 10.5 cm	(GN 1/1) brun	N° 52630
55.5 x 35.0 cm	Hauteur 10.5 cm	(GN 1/1) noir	N° 52634

Adaptable plateaux GN 1/1:

Plat ZERO mélamine, blanc	N° 52541
Plat ZERO mélamine, noir	N° 52542
Plat MARBLE mélamine, look de marbre	N° 52645
Carreau à ardoise nature	N° 54450



Boîte de tournage SUPERBOX

Bois d'acacia, empilable, se peut, utilisée comme une boîte ou pour, construire des paysages de buffet

35.0 x 29.0 cm	Hauteur 10.5 cm	(GN 1/2) brun	N° 52631
35.0 x 29.0 cm	Hauteur 10.5 cm	(GN 1/2) noir	N° 52635

Adaptable plateaux GN 1/2:

Plat ZERO mélamine, blanc	N° 52543
Plat ZERO mélamine, noir	N° 52544
Plat MARBLE mélamine, look de marbre	N° 52646
Carreau à ardoise nature	N° 54451



Boîte de tournage SUPERBOX

Bois d'acacia, empilable, se peut, utilisée comme une boîte ou pour, construire des paysages de buffet

29.0 x 18.5 cm	Hauteur 10.5 cm	(GN 1/4) brun	N° 52632
29.0 x 18.5 cm	Hauteur 10.5 cm	(GN 1/4) noir	N° 52636

Adaptable plateaux GN 1/4:

Plat ZERO mélamine, blanc	N° 52615
Plat ZERO mélamine, noir	N° 52616
Plat MARBLE mélamine, look de marbre	N° 52648
Carreau à ardoise nature	N° 54453



Boîte de tournage SUPERBOX

Bois d'acacia, empilable, se peut, utilisée comme une boîte ou pour, construire des paysages de buffet

55.5 x 18.5 cm	Hauteur 10.5 cm	(GN 2/4) brun	N° 52633
55.5 x 18.5 cm	Hauteur 10.5 cm	(GN 2/4) noir	N° 52637

Adaptable plateaux GN 2/4:

Plat ZERO mélamine, blanc	N° 52617
Plat ZERO mélamine, noir	N° 52618
Plat MARBLE mélamine, look de marbre	N° 52649
Carreau à ardoise nature	N° 54466



GN bac supérieur SUPERBOX

Polystyrol

53.0 x 32.0 cm Hauteur 8.5 cm

(GN 1/1) noir

N° 52726



Adaptable pour:

Boîte de tournage

(GN 1/1) brun

N° 52630

Boîte de tournage

(GN 1/1) noir

N° 52634

GN bac supérieur SUPERBOX

Polystyrol

32.5 x 26.5 cm Hauteur 8.5 cm

(GN 1/2) noir

N° 52727



Adaptable pour:

Boîte de tournage

(GN 1/2) brun

N° 52631

Boîte de tournage

(GN 1/2) noir

N° 52635

Système de buffet SCENARIO

Acier, Schönwald

Support pour présenter

côté étroit

N° 54520

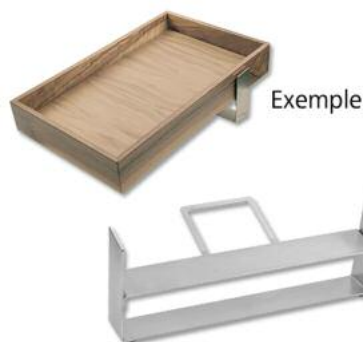

Exemple

Système de buffet SCENARIO

Acier, Schönwald

Support pour présenter

côté long

N° 54521

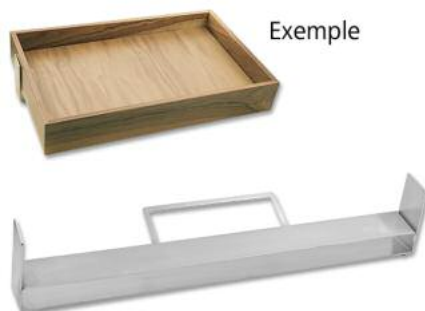

Exemple

Système de buffet SCENARIO

Bois, Schönwald

Présenter

GN 1/1

53.0 x 32.5 cm

Hauteur 8 cm

N° 54522



Exemple

Système de buffet SCENARIO

Bois, Schönwald

Plaque d'insertion 50.0 x 29.5 cm Hauteur 1 cm N° 54523



Exemple



Système de buffet SCENARIO

Bois, Schönwald

Insert pour couvert, 4 comp. 50.0 x 29.5 cm Hauteur 5.5 cm N° 54524



Exemple



Système de buffet SCENARIO

Bois, Schönwald

Élément pour gerbage 50.0 x 30.0 cm Hauteur 7 cm N° 54525

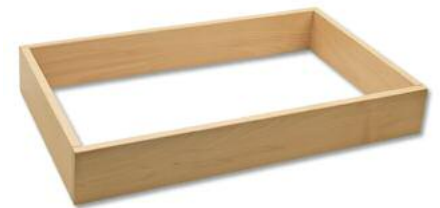

Système de buffet SCENARIO

Schönwald

Élément réfrigérant 23.0 x 23.0 cm Hauteur 2 cm N° 54526



Système de buffet CALEIDO

gris, GN 1/1

Base 54.7 x 34.2 cm Hauteur 7.5 cm N° 55452





Système de buffet CALEIDO
sans base

Plateau rectangulaire réfrigérant
avec cloche pour charcuterie, avec réfrigérant

GN 1/1

N° 55453

Base

N° 55452



Système de buffet CALEIDO
sans base

Porte-yaourt réfrigérant
à 22 trous, ø 5.5 cm, avec réfrigérant

GN 1/1

N° 55454

Base

N° 55452



Système de buffet CALEIDO
sans base

Plateau pour oeufs et légumes
réfrigérant à double paroi avec cloche, avec réfrigérant

GN 1/1

N° 55455

Base

N° 55452



Système de buffet CALEIDO
noyer, sans base

Planche à couper le pain

GN 1/1

N° 55456

Base

N° 55452



Système de buffet CALEIDO
sans base

Plateau à fromages avec cloche

GN 1/1

N° 55457

Base

N° 55452

Système de buffet FRAMES

Réfrigération-set, GN 1/1,

brun foncé

N° 54430

53.0 x 32.5 x 8.5 cm

1 x élément de base, hêtre, GN 1/1

1 x plateaux de service INOX 18/10, GN 1/1

1 x bassine en plastique

1 x accumulateur de froid, plastique



Système de buffet FRAMES

Elément de base GN 1/1,

brun foncé

N° 54448



Système de buffet FRAMES

Planche à découper, GN 1/1,

polyéthylène noire

N° 54431



Système de buffet FRAMES

Planche à découper, GN 1/1,

rainures

N° 54432



Système de buffet FRAMES

Planche de saladier, GN 1/1, brun foncé

N° 54433

pour saladier N° 52049 et N° 52068



Système de buffet FRAMES

Plateau, GN 1/1

INOX 18/10

N° 54434



Système de buffet FRAMES

Cloche-rooltop, GN 1/1

plastique

N° 54435



Système de buffet FRAMES

Bassine, GN 1/1, noire

polystyrol

N° 54436

53.0 x 32.5 x 5.6 cm



Système de buffet FRAMES

Accumulateur de froid

XXL

N° 54437



53.0 x 32.5 x 13.0 cm

1 x élément de base, INOX 18/10, GN 1/1

1 x accumulateur de froid, plastique

1 x planche de saladier, brun foncé

5 x saladiers melamine avec couvercle

Système de buffet FRAMES

Réfrigération-set

INOX/hêtre

N° 54449



53.0 x 32.5 x 13.0 cm

1 x élément de base, INOX 18/10, GN 1/1

1 x accumulateur de froid, plastique

1 x planche de saladier, brun foncé

5 x saladiers mélamine avec couvercle

(Mélamine: Résistant à la température de -30°C à +70°C)

Système de buffet FRAMES

Box de buffet, carré brun foncé N° 54439

26.5 x 26.5 x 8.5 cm
1 x élément de base isolé
1 x saladier mélamine blanc ø 23 cm



(Mélamine: Résistant à la température de -30°C à +70°C)

Système de buffet FRAMES

Couvercle rabattable 14 cm N° 54440
(pour saladier N° 52068)

Couvercle rabattable 23 cm N° 54441
(pour saladier N° 52069)



Système de buffet FRAMES

Caisson à couverts/multi-usages hêtre brun foncé N° 54474

53.0 x 32.5 x 11.0 cm
1 x caisson hêtre, brun foncé
1 x insert pour GN 1/1, 4 compartiments (article 54475)



Système de buffet FRAMES

Cadre pour GN 1/1 hêtre brun foncé N° 54476

57.5 x 27.5 x 22.0 cm



Système de buffet FRAMES

brun foncé

Corbeille à buffet, GN 1/1, polyrattan brun foncé N° 54442

fil de fer chromé,
avec rail pour couvercle



Système de buffet FRAMES

marron



Corbeille à buffet, GN 1/1,

polyrattanbrun foncé

N° 53344

fil de fer chromé,
avec rail pour couvercle

Système de buffet FRAMES

Corbeille à buffet ø 35 cm

polyrattanbrun foncé

N° 54443

fil de fer chromé,
avec rail pour couvercle

Système de buffet FRAMES

Cloche-rooftop ronde

38.00 cm

N° 54444

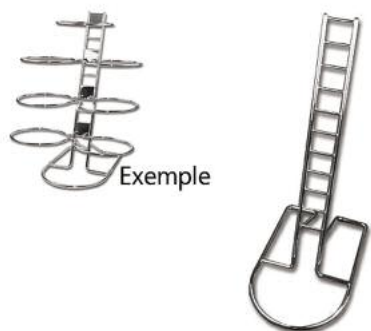
Système de buffet FRAMES

Exemple

Support de buffet seul, 50 x 40 x 65 cm, métal chromé

N° 54445

Anneau seul

N° 54446

Anneau double seul

N° 54447

Saladier:

CNS

N° 52053

Mélamine blanc

N° 52069

(Mélamine: Résistant à la température de -30°C à +70°C)

Présentoir buffet en escalier BIG

Métal chromé, 4 pièces, 1 support escalier, 3 cercles simples GN 1/1



Exemple

GN 1/1

31.5 x 56.0 cm

Hauteur 66 cm

N° 52556

Articles adaptables (et plusieurs):

Bac-GN ECOLINE mélamine, blanc

GN 1/1-065 mm

N° 43650

Bac-GN ECOLINE mélamine, blanc

GN 1/1-100 mm

N° 43651

Bac-GN ECOLINE mélamine, noir

GN 1/1-065 mm

N° 43660

Bac-GN ECOLINE mélamine, noir

GN 1/1-100 mm

N° 43661

Corbeille à pain PROFILINE, poly-rattan/INOX

GN 1/1

N° 54490

...

Présentoir buffet en escalier LITTLE

Métal chromé, 4 pièces, 1 support escalier, 3 cercles simples GN 1/1

GN 1/2 31.5 x 41.5 cm Hauteur 48 cm N° 52557

Articles adaptables (et plusieurs):

Bac-GN ECOLINE mélamine, blanc	GN 1/2-065 mm	N° 43652
Bac-GN ECOLINE mélamine, blanc	GN 1/2-100 mm	N° 43653
Bac-GN ECOLINE mélamine, noir	GN 1/2-065 mm	N° 43662
Bac-GN ECOLINE mélamine, noir	GN 1/2-100 mm	N° 43663
Corbeille à pain PROFI LINE, poly-rattan/INOX	GN 1/2	N° 54493

...

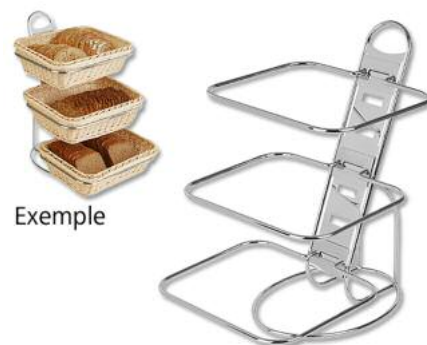

Présentoir buffet en escalier LITTLE

Métal chromé, 4 pièces, 1 support escalier, 3 cercles simples GN 1/1

GN 1/3 31.5 x 32.0 cm Hauteur 48 cm N° 52558

Articles adaptables (et plusieurs):

Bac-GN ECOLINE mélamine, blanc	GN 1/3-065 mm	N° 43656
Bac-GN ECOLINE mélamine, blanc	GN 1/3-100 mm	N° 43657
Bac-GN ECOLINE mélamine, noir	GN 1/3-065 mm	N° 43666
Bac-GN ECOLINE mélamine, noir	GN 1/3-100 mm	N° 43667
Corbeille à pain PROFI LINE, poly-rattan/INOX	GN 1/3	N° 54495

...



Saladier BALANCE

Mélamine, blanc

ø 14.5 cm	Hauteur	9.0 cm	0.40 litre	N° 51445
ø 21.0 cm	Hauteur	13.0 cm	1.50 litre	N° 51446
ø 24.5 cm	Hauteur	15.0 cm	2.50 litre	N° 51447
ø 30.0 cm	Hauteur	19.5 cm	5.00 litre	N° 51448

(Mélamine: Résistant à la température de -30°C à +70°C)



Saladier BALANCE

Mélamine, noir

ø 14.5 cm	Hauteur	9.0 cm	0.40 litre	N° 51346
ø 21.0 cm	Hauteur	13.0 cm	1.50 litre	N° 51347
ø 24.5 cm	Hauteur	15.0 cm	2.50 litre	N° 51348
ø 30.0 cm	Hauteur	19.5 cm	5.00 litre	N° 51349

(Mélamine: Résistant à la température de -30°C à +70°C)



Support pour buffet KING

Chromé

ø 15.0 cm	Hauteur	14.0 cm	N° 51436
ø 15.0 cm	Hauteur	21.0 cm	N° 51449



**Boî FRIDA**

Mélamine

16.5 x 16.5 cm	Hauteur 5.5 cm	brun/blanc	N° 52606
16.5 x 16.5 cm	Hauteur 5.5 cm	brun/noir	N° 52610
25.0 x 25.0 cm	Hauteur 7.5 cm	brun/blanc	N° 52607
25.0 x 25.0 cm	Hauteur 7.5 cm	brun/noir	N° 52611

(Mélamine: Résistant à la température de -30°C à +70°C)

**Boî FRIDA**

Mélamine

GN 1/9, 17.6 x 10.8 cm, Hauteur 5.5 cm	brun/blanc	N° 52605
GN 1/9, 17.6 x 10.8 cm, Hauteur 5.5 cm	brun/noir	N° 52609



(Mélamine: Résistant à la température de -30°C à +70°C)

**Boî FRIDA**

Mélamine

GN 2/4, 53.0 x 16.2 cm, Hauteur 7.5 cm	brun/blanc	N° 52608
GN 2/4, 53.0 x 16.2 cm, Hauteur 7.5 cm	brun/noir	N° 52612



(Mélamine: Résistant à la température de -30°C à +70°C)

**Plateau FRIDA**

Mélamine

GN 1/4, 26.5 x 16.2 cm, Hauteur 3.0 cm	brun/blanc	N° 57817
GN 1/4, 26.5 x 16.2 cm, Hauteur 3.0 cm	brun/noir	N° 57818
35.5 x 26.0 cm, Hauteur 3.0 cm	brun/blanc	N° 57819
35.5 x 26.0 cm, Hauteur 3.0 cm	brun/noir	N° 57820

(Mélamine: Résistant à la température de -30°C à +70°C)

**Plateau ELEMENT**

Mélamine

GN 1/3, 32.5 x 17.5 cm, Hauteur 3.5 cm	béton	N° 57811
--	-------	----------



(Mélamine: Résistant à la température de -30°C à +70°C)

Coupe LA VIDA

Mélamine, bleue/brune

ø 32.5 cm	Hauteur	4.0 cm
ø 41.0 cm	Hauteur	5.5 cm

N° 51233
N° 51234



(Mélamine: Résistant à la température de -30°C à +70°C)

Coupe LA VIDA

Mélamine, violette/brune

ø 32.5 cm	Hauteur	4.0 cm
ø 41.0 cm	Hauteur	5.5 cm

N° 51253
N° 51254



(Mélamine: Résistant à la température de -30°C à +70°C)

Coupe LA VIDA

Mélamine, verte/brune

ø 32.5 cm	Hauteur	4.0 cm
ø 41.0 cm	Hauteur	5.5 cm

N° 51258
N° 51259



(Mélamine: Résistant à la température de -30°C à +70°C)

Support pour buffet STAR

Métal gommé, réversible

Hauteur	8.0 cm
Hauteur	12.0 cm
Hauteur	18.0 cm

N° 51337
N° 51338
N° 51339



Support pour buffet MULTI

Métal gommé, conique

18.0 x 18.0 cm	Hauteur	8.0 cm
18.0 x 18.0 cm	Hauteur	10.0 cm
18.0 x 18.0 cm	Hauteur	18.0 cm

N° 51457
N° 51458
N° 51459





Présentoir buffet WOOD

Bois d'acacia, il y a différentes possibilités d'usage

20.0 x 20.0 cm

Hauteur 17.5 cm

brun

N° 52613



Présentoir buffet WOOD

Bois d'acacia, il y a différentes possibilités d'usage

20.0 x 20.0 cm

Hauteur 17.5 cm

noir

N° 52614



Support WOOD (APS+)

Bois, compatible avec APS+

ø 15.0/11.5 cm

Hauteur 10.5 cm

érable

N° 52570

ø 15.0/11.5 cm

Hauteur 10.5 cm

chêne foncé

N° 52571



Support WOOD (APS+)

Bois, compatible avec APS+

ø 21.0/15.0 cm

Hauteur 20.0 cm

érable

N° 52572

ø 21.0/15.0 cm

Hauteur 20.0 cm

chêne foncé

N° 52573



Plateau WOOD (APS+)

Bois, compatible avec APS+

ø 30.0 cm

Hauteur 2.0 cm

chêne foncé

N° 52575

ø 38.5 cm

Hauteur 2.0 cm

chêne foncé

N° 52595

Plateau WOOD (APS+)

Bois, compatible avec APS+

ø 30.0 cm
ø 38.5 cmHauteur 2.0 cm
Hauteur 2.0 cmérable
érableN° 52574
N° 52594

Plat de présentation TILES (APS+)

Mélamine, compatible avec APS+, noir

GN 1/2
GN 1/4
GN 1/3
GN 2/432.5 x 26.5 cm
26.5 x 16.2 cm
32.5 x 17.5 cm
53.0 x 16.2 cmHauteur 1.5 cm
Hauteur 1.5 cm
Hauteur 1.5 cm
Hauteur 1.5 cmN° 52545
N° 52546
N° 52547
N° 52548

(Mélamine: Résistant à la température de -30°C à +70°C)

Boî UNIVERSAL (APS+)

Mélamine, compatible avec APS+

ø 20.0 cm

Hauteur 7.0 cm

rouge/beige

N° 52559



(Mélamine: Résistant à la température de -30°C à +70°C)

Boî UNIVERSAL (APS+)

Mélamine, compatible avec APS+

ø 32.5 cm

Hauteur 9.0 cm

vert/beige

N° 52579



(Mélamine: Résistant à la température de -30°C à +70°C)

Boî UNIVERSAL (APS+)

Mélamine, compatible avec APS+

26.5 x 16.2 cm

Hauteur 7.0 cm

décor bois/beige

N° 52589



(Mélamine: Résistant à la température de -30°C à +70°C)

**Corbeille/support BASKET (APS+)**

Métal, compatible avec APS+

ø 21.0/15.0 cm

Hauteur 20.0 cm

noir

N° 52576

**Corbeille/support RISER (APS+)**

Métal, compatible avec APS+

ø 15.0 cm

Hauteur 10.5 cm

chromé

N° 52577

**Corbeille/support BASKET (APS+)**

Métal, compatible avec APS+

ø 10.5/8.0 cm

Hauteur 8.5 cm

rose

N° 52578

**ASIA+**

Un système, de nombreux visages

Presque tous les produits ASIA+ sont munis d'un système d'anneaux et de rayons, ce qui permet de les combiner entre eux de façon stable. Ainsi, tous les bols et saladiers servent aussi de rehausseurs pour les produits ASIA+ les plus divers. Il en va de même des corbeilles.

**Plat de présentation ASIA (ASIA+)**

Mélamine, compatible avec ASIA+, structure feuille de bambou

GN 1/1	53.0 x 32.5 cm	Hauteur 1.5 cm	N° 52625
GN 1/2	32.5 x 26.5 cm	Hauteur 1.5 cm	N° 52626
GN 1/3	32.5 x 17.5 cm	Hauteur 1.5 cm	N° 52627
GN 1/4	26.5 x 16.2 cm	Hauteur 1.5 cm	N° 52628
GN 2/4	53.0 x 16.2 cm	Hauteur 1.5 cm	N° 52629

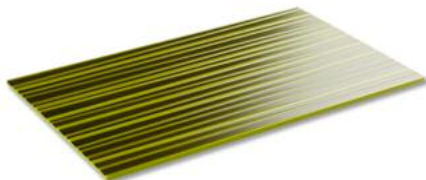

(Mélamine: Résistant à la température de -30°C à +70°C)

Plat de présentation ASIA (ASIA+)

Mélamine, compatible avec ASIA+, structure grain de riz

GN 1/1	53.0 x 32.5 cm	Hauteur 1.5 cm	N° 52640
GN 1/2	32.5 x 26.5 cm	Hauteur 1.5 cm	N° 52641
GN 1/3	32.5 x 17.5 cm	Hauteur 1.5 cm	N° 52642
GN 1/4	26.5 x 16.2 cm	Hauteur 1.5 cm	N° 52643
GN 2/4	53.0 x 16.2 cm	Hauteur 1.5 cm	N° 52644



(Mélamine: Résistant à la température de -30°C à +70°C)

Plat ASIA (ASIA+)

Mélamine, compatible avec ASIA+, blanc

GN 1/1	53.0 x 32.5 cm	Hauteur 3.0 cm	N° 52678
GN 1/2	32.5 x 26.5 cm	Hauteur 3.0 cm	N° 52679
GN 1/3	32.5 x 17.5 cm	Hauteur 3.0 cm	N° 52680
GN 1/4	26.5 x 16.2 cm	Hauteur 3.0 cm	N° 52681
GN 2/3	35.4 x 32.5 cm	Hauteur 3.0 cm	N° 52682
GN 2/4	53.0 x 16.2 cm	Hauteur 3.0 cm	N° 52683



(Mélamine: Résistant à la température de -30°C à +70°C)

Plat ASIA (ASIA+)

Mélamine, compatible avec ASIA+, rouge/noir

GN 1/1	53.0 x 32.5 cm	Hauteur 3.0 cm	N° 52702
GN 1/2	32.5 x 26.5 cm	Hauteur 3.0 cm	N° 52703
GN 1/3	32.5 x 17.5 cm	Hauteur 3.0 cm	N° 52704
GN 1/4	26.5 x 16.2 cm	Hauteur 3.0 cm	N° 52705
GN 2/3	35.4 x 32.5 cm	Hauteur 3.0 cm	N° 52706
GN 2/4	53.0 x 16.2 cm	Hauteur 3.0 cm	N° 52707

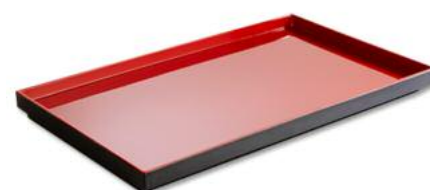

(Mélamine: Résistant à la température de -30°C à +70°C)

Présentoir buffet ASIA (ASIA+)

Métal chromé

53.0 x 32.5 x 16.2 cm	pour GN 1/1 et 2/4	N° 52650
32.5 x 26.5 x 16.2 cm	pour GN 1/2 et 1/4	N° 52651
35.4 x 32.5 x 17.5 cm	pour GN 1/3 et 2/3	N° 52652

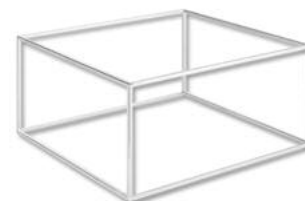

Présentoir buffet ASIA (ASIA+)

Métal noir enduit

53.0 x 32.5 x 16.2 cm	pour GN 1/1 et 2/4	N° 52653
32.5 x 26.5 x 16.2 cm	pour GN 1/2 et 1/4	N° 52654
35.4 x 32.5 x 17.5 cm	pour GN 1/3 et 2/3	N° 52655



Bento Box ASIA (ASIA+)

Mélamine, compatible avec ASIA+, rond, blanc

ø 7.5 cm
ø 7.5 cmHauteur 3.0 cm
Hauteur 6.5 cmN° 52660
N° 52661

(Mélamine: Résistant à la température de -30°C à +70°C)

Bento Box ASIA (ASIA+)

Mélamine, compatible avec ASIA+, rond, rouge/noir

ø 7.5 cm
ø 7.5 cmHauteur 3.0 cm
Hauteur 6.5 cmN° 52684
N° 52685

(Mélamine: Résistant à la température de -30°C à +70°C)

Bento Box ASIA (ASIA+)

Mélamine, compatible avec ASIA+, carré, blanc

7.5 x 7.5 cm
7.5 x 7.5 cm
15.5 x 15.5 cm
15.5 x 15.5 cmHauteur 3.0 cm
Hauteur 6.5 cm
Hauteur 3.0 cm
Hauteur 6.5 cmN° 52666
N° 52667
N° 52668
N° 52669

(Mélamine: Résistant à la température de -30°C à +70°C)

Bento Box ASIA (ASIA+)

Mélamine, compatible avec ASIA+, carré, rouge/noir

7.5 x 7.5 cm
7.5 x 7.5 cm
15.5 x 15.5 cm
15.5 x 15.5 cmHauteur 3.0 cm
Hauteur 6.5 cm
Hauteur 3.0 cm
Hauteur 6.5 cmN° 52690
N° 52691
N° 52692
N° 52693

(Mélamine: Résistant à la température de -30°C à +70°C)

Bento Box ASIA (ASIA+)

Mélamine, compatible avec ASIA+, rectangulaire, blanc

15.5 x 7.5 cm
15.5 x 7.5 cm
15.5 x 9.5 cm
15.5 x 9.5 cm
25.0 x 15.5 cm
25.0 x 15.5 cmHauteur 3.0 cm
Hauteur 6.5 cm
Hauteur 3.0 cm
Hauteur 6.5 cm
Hauteur 3.0 cm
Hauteur 6.5 cmN° 52672
N° 52673
N° 52674
N° 52675
N° 52676
N° 52677

(Mélamine: Résistant à la température de -30°C à +70°C)

Bento Box ASIA (ASIA+)

Mélamine, compatible avec ASIA+, rectangulaire, rouge/noir

15.5 x 7.5 cm	Hauteur 3.0 cm	N° 52696
15.5 x 7.5 cm	Hauteur 6.5 cm	N° 52697
15.5 x 9.5 cm	Hauteur 3.0 cm	N° 52698
15.5 x 9.5 cm	Hauteur 6.5 cm	N° 52699
25.0 x 15.5 cm	Hauteur 3.0 cm	N° 52700
25.0 x 15.5 cm	Hauteur 6.5 cm	N° 52701



(Mélamine: Résistant à la température de -30°C à +70°C)

Bol ASIA (ASIA+)

Mélamine, compatible avec ASIA+

ø 20.0 cm	Hauteur 8.0 cm	rouge/noir	N° 52658
-----------	----------------	------------	----------



(Mélamine: Résistant à la température de -30°C à +70°C)

Présentoir buffet ASIA (ASIA+)

INOX 18/10 poli, chopstick-design

ø 20.5/16.5 cm	Hauteur 20.0 cm	N° 52656
----------------	-----------------	----------



Présentoir buffet ASIA (ASIA+)

INOX 18/10 noir enduit, chopstick-design

ø 20.5/16.5 cm	Hauteur 20.0 cm	N° 52657
----------------	-----------------	----------



Table tournante SILVER MOON

Verre à lait

ø 60.00 cm	Hauteur	3.50 cm	N° 54115
------------	---------	---------	----------



Cloche pour aliments

Verre acrylique

ø 28.0 cm
ø 21.0 cmN° 50233
N° 50229

Cloche GN de recouvrement

Plastique, transparent



GN 1/1 53 x 32.5 x 9.5 cm

N° 50678



Cloche pour aliments

Verre acrylique, sans bouton

Ø 30 cm
Ø 40 cm
Ø 50 cmN° 50682
N° 50679
N° 50676

Bouton pour cloche, bois nature

N° 50300

Cloche pour nourriture

Polycarbonate transparent, sans fond

GN 1/2, 32.5 x 26.5 cm
GN 1/2, 32.5 x 26.5 cmsans ouverture
ouverture côté longN° 50158
N° 50159

Cloche pour aliments

Polycarbonate transparent, sans fond

GN 1/1, 53 x 32.5 cm
GN 1/1, 53 x 32.5 cmouverture côté étroit
ouverture côté longN° 50673
N° 50674

Cloche pour aliments

Plastique, compatible avec APS+

Ø 20.5 cm

Hauteur 10.0 cm

N° 50131



Cloche pour aliments

Verre acrylique

Ø 30 cm

Hauteur 9.5 cm

N° 50238



Cloche pour aliments

Verre acrylique

Ø 33 cm

N° 50258

Plat à tarte adapté 51092



Cloche pour assiette

Verre acrylique

Dimensions intérieures:

Ø 23.2 cm

Ø 25.4 cm

Ø 25.9 cm

Ø 26.8 cm

Ø 27.0 cm

Ø 27.5 cm

Ø 27.9 cm

Ø 30.8 cm

N° 50176

N° 50231

N° 50329

N° 50328

N° 50232

N° 50226

N° 50227

N° 50228



Cloche pour assiette

Plastique, empilable, jaune doré (Ø = dimensions assiette)

Ø 23.5 cm

Ø 24.3 cm

Ø 25.3 cm

Ø 25.7 cm

Ø 26.5 cm

Ø 27.0 cm

Ø 28.0 cm

Ø 28.3 cm

Ø 30.0 cm

Ø 31.0 cm

N° 50259

N° 50260

N° 50261

N° 50262

N° 50263

N° 50264

N° 50265

N° 50266

N° 50267

N° 50268



Cloche pour assiette
Plastique, empilable, amber (ø = dimensions assiette)



ø 23.3 cm

N° 40476

Cloche pour assiette
INOX 18/10



Pour taille d'assiette max:

ø 25.5 cm

ø 27.0 cm

ø 28.0 cm

N° 52520

N° 52521

N° 52522

Veillez déterminer la taille nécessaire pour l'assiette utilisée.

Cloche pour assiette
INOX 18/10, poli



Pour taille d'assiette max:

ø 23.1 cm

ø 24.1 cm

ø 24.6 cm

ø 25.0 cm

ø 25.5 cm

ø 25.8 cm

ø 26.2 cm

ø 26.7 cm

ø 27.2 cm

N° 52524

N° 52525

N° 52526

N° 52527

N° 52528

N° 52529

N° 52530

N° 52531

N° 52532

Veillez déterminer la taille nécessaire pour l'assiette utilisée.

Cloche pour assiette
INOX 18/10, poli (suite)



Pour taille d'assiette max:

ø 27.5 cm

ø 27.9 cm

ø 28.3 cm

ø 28.9 cm

ø 30.2 cm

ø 31.7 cm

ø 32.2 cm

N° 52533

N° 52534

N° 52535

N° 52536

N° 52537

N° 52538

N° 52539

Veillez déterminer la taille nécessaire pour l'assiette utilisée.

Système de maintien au chaud MEPRA
INOX 18/10, poli, avec assiette thermique,
disque thermique et cloche ø 28 cm, pour Room-Service



Complet pour assiette ø 28 cm

N° 50287

Cloche individuelle

N° 50288

Assiette thermique individuelle

N° 50289

Disque thermique individuelle

N° 50290

Empile à cloche

ø 5 cm, hauteur 6 cm

N° 50277



Chauffe-plat

INOX 18/10, avec plaque alu, pour bougies à réchaud

2 godets pour bougies

33 x 18 x 6.5 cm

N° 54245

(bougies adaptées 50308)



Chauffe-plat

INOX 18/10, avec plaque alu, pour bougies à réchaud

Taille

45 x 20 cm

N° 50305

(bougies adaptées 50308)



Bougies réchaud

Avec godet alu

Boîte de 100 pièces

N° 50308



Pâte combustible

Fire-Star, boîte, 200 g

Carton de 72 boîtes

N° 50314





Pâte combustible Fire-Star
Gobelet, 80 g, pack de 3 pièces

Crt. de 10 conditionnements

N° 50315



Pâte combustible
Marmite, 4 kg

N° 50317



Brûleur Fire-Star SPRING
INOX 18/10

Pour réchauds

N° 50320



Brûleur Fire-Star SPRING
INOX 18/10

Pour Chafing-Dishes

N° 50321



Système de brûleurs

Liquide combustible, 1 litre
Brûleur INOX 18/10, avec élément
Brûleurs doubles avec éléments

(A)
(B)
(C)

N° 50324
N° 50325
N° 50326

Alcool éthylique, facilement inflammable, maintenir fermé, tenir éloigné des sources d'inflammation, ne pas absorber, tenir hors de portée des enfants!

Formation minimale de suie et d'odeurs, économique

Pot à soupe

INOX 18/10, non chauffé, avec couvercle rabattable et desserte

10 litre

N° 50126

Accessoire:

Support INOX 18/10, brûleur incl.

N° 50135

Cadre support INOX 18/10, pour plaque induction 60046

N° 50136

Appareil de cuisson à induction APS, ø 24 cm, hauteur 8 cm, 240V/900W

N° 60046



Station de service

Constitué de divers articles:

Marmite BUENO induction, ø 28 cm, hauteur 12.5 cm, avec couvercle

N° 40514

Couvercle BUENO, verre/INOX

N° 40515

Porcelaine moule à soufflé HOTEL, ø 28 cm, cont. 3.5 litres

N° 20141

Cloison INOX 18/10, hauteur 7 cm

N° 51429

Porte-couvercle INOX 18/10, pour attacher

N° 51434



Cloison

INOX 18/10

Hauteur 7 cm, pour artikel 20141

N° 51429

(ne convient pas pour les sauces)



Porte-couvercle

INOX 18/10

Largeur 16 cm, pour attacher

N° 51434



Cloison

INOX 18/10

Hauteur 6 cm, pour article 40504

2 parties

N° 52186

(ne convient pas pour les sauces)





Exemple

Cloison

INOX 18/10

Hauteur 6 cm, pour article 40504

3 parts

N° 52187

(ne convient pas pour les sauces)



Station soupes SPRING

INOX 18/10, avec 1 casserole à soupe de 10 litres

Ø 30 cm

N° 50341

Les brûleurs Fire-Star ne sont pas compris



Soupières à soupe SPRING

INOX 18/10

Capacité

4.5 litre

N° 50342

Capacité

10.0 litre

N° 50343



Couvercle SPRING

INOX 18/10

Adapté au Chafing-Dish GN 1/1

N° 50344



Couvercle SPRING

INOX 18/10

Adapté au Chafing-Dish Ø 30 cm

N° 50355



Chafing-Dish EASY INDUCTON

INOX 18/10, GN1/1-065 mm, complet, sans chauffage

60 x 42 cm

Hauteur 30 cm

N° 57836

avec pied support, bac bain-marie avec fond sandwich,
cadre avec couvercle hydraulique, bac GN 1/1-65 mm
uniquement pour inducitonAppareil de cuisson à induction
ø 24 cm

Hauteur 8 cm

N° 60046



Chafing-Dish EASY INDUCTON

INOX 18/10, GN2/3-065 mm, complet, sans chauffage

42 x 41 cm

Hauteur 30 cm

N° 57837

avec pied support, bac bain-marie avec fond sandwich,
cadre avec couvercle hydraulique, bac GN 2/3-65 mm
uniquement pour inducitonAppareil de cuisson à induction
ø 24 cm

Hauteur 8 cm

N° 60046



Chafing-Dish EASY INDUCTON

INOX 18/10 ø 35 cm, complet, sans chauffage

46 x 50 cm

Hauteur 30 cm

N° 57838

avec pied support, bac bain-marie avec fond sandwich,
cadre avec couvercle hydraulique, bac ø 35 cm hauteur 65 mm
uniquement pour inducitonAppareil de cuisson à induction
ø 24 cm

Hauteur 8 cm

N° 60046



Chafing-Dish EASY INDUCTON

INOX 18/10 ø 27 cm, complet, sans chauffage

48 x 42 cm

Hauteur 39 cm

N° 57839

avec pied support, bac bain-marie avec fond sandwich,
cadre avec couvercle hydraulique, bac ø 27 cm hauteur 22 cm
uniquement pour inducitonAppareil de cuisson à induction
ø 24 cm

Hauteur 8 cm

N° 60046



Chafing-Dish ROYAL

INOX 18/10, avec insert, sans combustible, couvercle rolltop

rond

N° 50118

Cuve individuelle
Rolltop-joint, caoutchouc

N° 50119

N° 70214





Chafing-Dish ROYAL

INOX 18/10, avec insert, sans combustible, couvercle rolltop

GN 1/1
Chauffage séparé disponible

N° 50514

Rolltop-joint, caoutchouc

N° 70214



Chafing Dish

Couvercle rolltop avec frein, insert rond, Taille 35.5 x 40 x 34 cm

INOX 18/10, couvercle avec insert verre
Complet avec cuve, brûleur et desserte

N° 50134

Grâce au fond thermique, la partie supérieure peut être directement posée sur une plaque de cuisson. Egalement pour l'induction.

Accessoire:

Support INOX 18/10, brûleur incl.

N° 50135

Cadre support INOX 18/10, pour plaque induction 60046

N° 50136

Appareil de cuisson à induction APS, ø 24 cm, hauteur 8 cm, 240V/900W

N° 60046

Couvercle avec fenêtre, INOX 18/10

N° 70213



Chafing Dish

Couvercle rolltop avec frein, insert GN 1/1, Taille 43 x 45 x 33 cm

INOX 18/10
Complet avec cuve, brûleur et cuve de desserte

N° 50128

Même modèle avec fenêtre dans le couvercle

N° 50129

Grâce au fond thermique, la partie supérieure peut être directement posée sur une plaque de cuisson. Egalement pour l'induction.

Accessoire:

Couvercle avec fenêtre, INOX 18/10

N° 70217



Chafing Dish

Insert GN 1/2, Taille 44 x 32 x 32 cm

INOX 18/10
incl. brûleur

N° 50133



Cuve Chafing Dish SPRING

INOX 18/10, insert GN 1/1

Avec boulon pour élément chauffant

N° 50388

Couvercle rolltop APS

INOX 18/10

N° 54412

Adapté au Chafing Dish GN 1/1



Chafing Dish

INOX 18/10, couvercle rolltop, sans insert, avec 2 brûleurs

GN 1/1-065 mm

N° 50125

Equippé pour chauffage électrique supplémentaire



Chafing Dish CATERER PRO

INOX 18/10, couvercle rolltop sans insert, sans brûleur

GN 1/1-065 mm

N° 50408

Equippé pour chauffage électrique supplémentaire



Chafing Dish PREMIUM

INOX 18/10, insert GN 1/1-065 mm, taille 66 x 48 x 33 cm

complet (sans chauffage d'induction)
avec pied support, bac bain-marie avec
fond sandwich, cadre avec couvercle
hydraulique, bac GN 1/1-65 mm, uniquement pour induction

N° 50137

Appareil de cuisson à induction 240V/900W

N° 60046



Granulat thermique CALDOR

Pour le maintien au chaud des oeufs du petit-déjeuner dans les Chafing-Dishes

5 kg

N° 51909





Elément chauffant électrique SPRING
Pour Chafing-Dishes ronds ø 30 cm et toutes les GN 1/1

230V/500W

N° 50387



Elément chauffant électrique
Pour Chafing dish 50514

230V/600W
230V/800W réglable

N° 50175
N° 50123



Elément chauffant électrique
Pour Chafing dishes GN 1/2

220V/300W

N° 50132



Pot à cuillères
INOX 18/10, poli

ø 90 mm Hauteur 95 mm

N° 54018



Pot à cuillères
INOX 18/10, poli

ø 95 mm Hauteur 100 mm

N° 54044

Pot à lait/universel BLACK

INOX, revêtement PTFE, anti-adhérent

ø 80 mm	Hauteur 100 mm	0.35 litre	N° 52296
ø 90 mm	Hauteur 115 mm	0.60 litre	N° 52297
ø 105 mm	Hauteur 130 mm	0.80 litre	N° 52298



Crémier

INOX 18/10

ø 90 mm	Hauteur 120 mm	0.59 litre	blue	N° 53323
---------	----------------	------------	------	----------



Crémier

INOX 18/10, poli

ø 50 mm	Hauteur 55 mm	0.10 litre	N° 51069
---------	---------------	------------	----------



Cafetière ASTRO

INOX 18/10, polie

Capacité	0.35 litre	N° 50440
Capacité	0.60 litre	N° 50441
Capacité	1.00 litre	N° 50442
Capacité	1.50 litre	N° 50443
Capacité	2.00 litres	N° 50444



Broc à lait ASTRO

INOX 18/10, polie

Capacité	0.35 litre	N° 50445
Capacité	0.60 litre	N° 50446
Capacité	1.00 litre	N° 50447
Capacité	1.50 litre	N° 50448
Capacité	2.00 litres	N° 50449



Cafetière ALESSI

INOX 18/10, polie



Capacité	0.15 litre	N° 50460
Capacité	0.25 litre	N° 50461
Capacité	0.50 litre	N° 50463
Capacité	0.75 litre	N° 50464
Capacité	1.00 litre	N° 50465
Capacité	1.50 litre	N° 50466
Capacité	3.00 litres	N° 50468

Broc à lait ALESSI

INOX 18/10, poli



Capacité	0.15 litre	N° 50470
Capacité	0.25 litre	N° 50471
Capacité	0.50 litre	N° 50473
Capacité	0.75 litre	N° 50474
Capacité	1.00 litre	N° 50475

Théière ALESSI

INOX 18/10, polie



Capacité	0.35 litre	N° 50479
Capacité	0.60 litre	N° 50480
Capacité	0.90 litre	N° 50481
Capacité	1.25 litre	N° 50482
Capacité	2.00 litres	N° 50483

Pichet à crème

INOX 18/10, modèle léger



Capacité	0.03 litre	N° 50510
Capacité	0.06 litre	N° 50511
Capacité	0.10 litre	N° 50512

Théière ARARE

En fonte, avec passe-thé en INOX et couvercle, noire



Capacité	0.35 litre	N° 52580
Passe-thé avec manche, INOX/bois	ø 7 cm	N° 52581

Théière ARARE

En fonte, avec passe-thé en INOX et couvercle, noire

Capacité 0.60 litre

N° 52582

Passe-thé avec manche, INOX/bois

ø 8 cm

N° 52583



Récipient GNINOX 18/10 avec décor de bord estampé, empilable
Peut être utilisé comme plat à légumes

GN 1/2-40 mm Capacité 2.00 litres

N° 50556

GN 1/2-65 mm Capacité 4.00 litres

N° 50557



Plat INOX 18/10

INOX 18/10, double paroi, empilable

ø 23 cm

N° 52053

ø 20 cm

N° 52052

ø 14 cm

N° 52049



Corbeille de service

CNS 18/10

ø 9.5 cm, hauteur 7.5 cm

N° 54426



Corbeille de service

CNS 18/10

10 x 8 cm, hauteur 7.0 cm

N° 54427



Corbeille de service

CNS 18/10



21.5 x 10.5 cm, hauteur 3.5 cm

N° 54428

Pot à moule

Noir émaillé



0.8 litre

N° 54117

2.0 litre

N° 54378

3.0 litre

N° 54379

Poêle de service

Acier forgé



ø 24 cm, Plaque 17 cm, rond

N° 51857

Poêle de service

Fonte avec dessous-de-plat en bois



24 x 17 cm

dessous-de-plat en bois 34 x 18 cm

N° 51848

Poêle de service

Fonte avec dessous-de-plat en bois



ø 22 cm

dessous-de-plat en bois 27 x 22 cm

N° 51849

Plat à légumes

INOX 18/10, avec poignées, sans couvercle

ø 14 cm	Capacité	0.45	litre	N° 54196
ø 16 cm	Capacité	0.70	litre	N° 54197
ø 20 cm	Capacité	1.00	litre	N° 54199
ø 22 cm	Capacité	1.50	litre	N° 54200



Couvercle

INOX 18/10, poli, pour plat à légumes

ø 14 cm	N° 54203
ø 16 cm	N° 54204
ø 20 cm	N° 54207
ø 22 cm	N° 54209



Saucière VDN

INOX 18/10, mate, sans pied

Capacité	0.05 litre	N° 50563
Capacité	0.11 litre	N° 50564
Capacité	0.20 litre	N° 50565
Capacité	0.30 litre	N° 50566
Capacité	0.50 litre	N° 50567



Saucière VDN

INOX 18/10, polie, avec pied

Capacité	0.15 litre	N° 50568
Capacité	0.25 litre	N° 50569
Capacité	0.45 litre	N° 50570



Saucière

INOX 18/10, modèle léger

Capacité	0.10 litre	N° 50571
Capacité	0.20 litre	N° 50572
Capacité	0.30 litre	N° 50573





Plat à escargots
INOX 18/10

Ø 18 cm
Ø 13 cm

12 orifices
6 orifices

N° 50580
N° 50581



Fourchette à escargots
Acier chromé

Longueur 16 cm

N° 50584



Pince à escargots
INOX 18/10

N° 50585



Couteau à huîtres
Avec poignée nylon noire
Avec protection de main

N° 42168



Pince à homard
Acier chromé

polie

N° 50589

Ménage ALESSI
INOX 18/10

Huile + vinaigre

N° 50596

Bouteille de rechange

N° 50597



Ménage ALESSI
INOX 18/10

Sel, poivre, huile et vinaigre

N° 50598



Ménage ALESSI
INOX 18/10

Sel, poivre et cure-dents

N° 50609

Salière individuelle

N° 50610

Poivrière individuelle

N° 50611

Verre à cure-dents individuel

N° 50612



Ménage PIAZZA
INOX 18/10

Huile et vinaigre

N° 50599

Bouteille de rechange

N° 50600



Ménage
INOX 18/10, poli

Sel et poivre

N° 54396

Verre de rechange pour poivre, avec couvercle

N° 54517

Verre de rechange pour sel, avec couvercle

N° 54518





Ménage

INOX 18/10, poli

Sel, poivre, cure-dents

N° 54397

Verre de rechange pour poivre, avec couvercle

N° 54517

Verre de rechange pour sel, avec couvercle

N° 54518

Verre de rechange pour cure-dents, avec couvercle

N° 54519

**Ménage**

INOX 18/10, poli

Huile et vinaigre

N° 54395

**Ménage WOOD**

INOX 18/8, bois, verre et INOX mat satiné

11.5 x 5.5 cm, hauteur 17 cm

poivre et sel

N° 54547

**Ménage WOOD**

INOX 18/8, bois, verre et INOX mat satiné

16 x 7.5 cm, hauteur 24.5 cm

huile et vinaigre

N° 54548

**Ménage WOOD**

INOX 18/8, bois, verre et INOX mat satiné

15.5 x 12 cm, hauteur 24.5 cm

poivre et sel / huile et vinaigre

N° 54549

Support de ménage

INOX 18/10

Hauteur 20 cm

ø 80 mm

N° 50704



Bouteille à huile Ali Baba

INOX 18/10

Hauteur 224 mm

N° 40644



Bouteille à vinaigre et huile

Verre

Triangulaire

100 x 100 x 330 mm

5 dl

N° 54421

Sans verseur

Verseur adapté 52164



Bouteille à vinaigre et huile

Verre

Carrée

63 x 80 x 214 mm

5 dl

N° 54422

Sans verseur

Verseur adapté 52164



Ménage CLARA 2000

INOX 18/10, poli

Huile & vinaigre

N° 54223

Bouteille de recharge huile avec bouchon plastique
Bouteille de recharge vinaigre avec bouchon plastique
Couvercle acier bouteilles à huile et à vinaigre

N° 54224

N° 54225

N° 54226





Ménage CLARA 2000

INOX 18/10, poli

Sel et poivre

N° 54228

Verre de rechange sel et poivre
Couvercle acier pour salière et poivrière

N° 54229

N° 54230



Ménage CLARA 2000

INOX 18/10, poli

Sel, poivre et cure-dents

N° 54234

Verre de rechange sel, poivre et cure-dents sans couvercle
Couvercle acier pour salière et poivrière
Couvercle acier pour verre à cure-dents

N° 54229

N° 54230

N° 54232



Ménage CLARA 2000

INOX 18/10, poli

2 x sel et 1 x poivre

N° 54233

Verre de rechange sel, poivre, sans couvercle
Couvercle acier pour salière et poivrière

N° 54229

N° 54230



Couvercle

Plastique

Pour ménages Clara 2000 et Piazza

Couvercle pour huile
Couvercle pour vinaigre

N° 70158

N° 70159



Ménage MEPRA

INOX 18/10, poli

Sel, poivre et cure-dents

N° 50554

Verre à cure-dents
Verre pour sel et pour poivre dans le set

N° 50576

N° 50578

Ménage

INOX 18/10, poli

Sel, poivre, vinaigre, huile et cure-dents

N° 50591

Verre à cure-dents

N° 50576

Verre pour sel et pour poivre dans le set

N° 50578

Bouteille à vinaigre ou huile

N° 50577



Salière

INOX 18/10

ø 8 cm

Hauteur

17.00 cm

N° 55228



Salière

Aluminium

ø 8 cm

Hauteur

18.50 cm

N° 55230



Corbeille ménage

INOX 18/10 (vide)

Place pour 2 éléments

12 x 06 cm

N° 54560



Corbeille ménage

INOX 18/10 (vide)

Place pour 4 éléments

11 x 11 cm

N° 54251





Exemple



Ménage de table

Bois

25 x 15 cm
37 x 17 cm

Hauteur 18 cm
Hauteur 28 cm

N° 54478
N° 54540



Exemple



Ménage

Ardoise nature, avec pieds en feutre

15 x 8 cm

avec 2 évidements ø 6 cm

N° 54469



Exemple



Ménage

Méla mine, blanc

17 x 9 cm

avec 2 évidements ø 5.5 cm

N° 54479

(Méla mine: Résistant à la température de -30°C à +70°C)



Exemple



Ménage ALPHA

Acryl, noir

21 x 9 cm

avec 2 évidements ø 6.6 cm

N° 54401



Exemple



Ménage LINEA

Acryl, transparent

19 x 9.5 cm

avec 2 évidements ø 6.4 cm

N° 54406

Ménage BANSO

Bois, noir

18 x 18 cm

avec 4 évidements ø 5.6 cm

N° 54100

Articles d'exemple:

WECK-verre mini

Kahla tasse à café 9 cl, sans anse

Crémier INOX 18/10

Bouteille pour huile, avec bouchon plastique

N° 11970

N° 21901

N° 51069

N° 54224



Moulin à poivre FIDJI

Moulin de Peugeot

Hauteur 12.00 cm

noir mat

N° 52428

Hauteur 15.00 cm

noir mat

N° 52432

Hauteur 20.00 cm

noir mat

N° 52434



Moulin à sel FIDJI

Moulin de Peugeot

Hauteur 12.00 cm

noir mat

N° 52429

Hauteur 15.00 cm

noir mat

N° 52433

Hauteur 20.00 cm

noir mat

N° 52435



Moulin à poivre TAHITI

Moulin de Peugeot

Hauteur 15.00 cm

noir mat

N° 52468

Hauteur 20.00 cm

noir mat

N° 52357



Moulin à sel TAHITI

Moulin de Peugeot

Hauteur 15.00 cm

blanc mat

N° 52469

Hauteur 20.00 cm

blanc mat

N° 52358



Moulin à poivre BISTRO

Moulin de Peugeot

Hauteur	10.00 cm	couleurs noyer	N° 52415
---------	----------	----------------	----------



Moulin à sel BISTRO

Moulin de Peugeot

Hauteur	10.00 cm	couleurs noyer	N° 52416
---------	----------	----------------	----------



Moulin à poivre BISTRO

Moulin de Peugeot

Hauteur	10.00 cm	noir mat	N° 52353
---------	----------	----------	----------



Moulin à sel BISTRO

Moulin de Peugeot

Hauteur	10.00 cm	blanc mat	N° 52354
---------	----------	-----------	----------



Moulin à poivre PARIS

Moulin de Peugeot

Hauteur	13.0 cm	chocolat	N° 52400
Hauteur	18.0 cm	chocolat	N° 52401
Hauteur	22.0 cm	chocolat	N° 52402
Hauteur	30.0 cm	chocolat	N° 52403



Hauteur	50 cm	chocolat	N° 52410
Hauteur	80 cm	chocolat	N° 52411

Moulin à sel PARIS

Moulin de Peugeot

Hauteur	13.0 cm	chocolat	N° 52405
Hauteur	18.0 cm	chocolat	N° 52406
Hauteur	22.0 cm	chocolat	N° 52407

Avec "S" imprimé sur le bouton de réglage



Moulin à poivre PARIS

Moulin de Peugeot

Hauteur	22.0 cm	bois antique	N° 52718
---------	---------	--------------	----------



Moulin à sel PARIS

Moulin de Peugeot

Hauteur	22.0 cm	bois antique	N° 52719
---------	---------	--------------	----------



Moulin à poivre

Acrylique, moulin de Peugeot

Hauteur	8.0 cm	noir	N° 52418
---------	--------	------	----------



Moulin à sel

Acrylique, moulin de Peugeot

Hauteur	8.0 cm	blanc	N° 52419
---------	--------	-------	----------



Moulin à poivre CHAUMONT
Acrylique conique, moulin de Peugeot



Hauteur	11.0 cm	N° 52420
Hauteur	16.0 cm	N° 52421

Moulin à sel CHAUMONT
Acrylique conique, moulin de Peugeot



Hauteur	11.0 cm	N° 52425
---------	---------	----------

Moulin à poivre NANCY
Acrylique rond, moulin de Peugeot



Hauteur	09.0 cm	N° 51156
Hauteur	12.0 cm	N° 50636
Hauteur	18.0 cm	N° 50637
Hauteur	22.0 cm	N° 50638
Hauteur	30.0 cm	N° 51154

Moulin à sel NANCY
Acrylique rond, moulin de Peugeot



Hauteur	09.0 cm	N° 51157
Hauteur	12.0 cm	N° 50639
Hauteur	18.0 cm	N° 50640
Hauteur	22.0 cm	N° 50641
Hauteur	30.00 cm	N° 51155

Moulin à poivre VITTEL
Acrylique conique, moulin de Peugeot



Hauteur	30.0 cm	N° 52708
---------	---------	----------

Moulin à sel VITTEL

Acrylique conique, moulin de Peugeot

Hauteur 30.0 cm

N° 52709



Moulin combiné PONTARLIER

Acrylique, moulin de Peugeot

Hauteur 15.0 cm

N° 52409

An haut sel, en bas poivre



Moulin à poivre C+M

Plexi

Hauteur 8.5 cm

N° 51714



Moulin à sel C+M

Plexi, moulin en matière plastique

Hauteur 8.5 cm

N° 51713



Salière UWO

Verre, avec couvercle INOX 18/10

Hauteur 6.8 cm

N° 50652





Poivrière UWO
Verre, avec couvercle INOX 18/10

Hauteur 6.8 cm

N° 50653



Porte cure-dents UWO
Verre

N° 50658



Porte cure-dents
INOX 18/10

Hauteur 48 mm

ø 40 mm

N° 51182



Salière et poivrière TOUR EIFFEL

Hauteur 11.5 cm

N° 54160



Salière et poivrière
Paire, verre

Hauteur 4 cm

N° 50654

Mini-salières UNIVERSAL
Verre/INOX

ø 3.5 cm

Hauteur 4 cm

4 pièces

N° 50087



Saupoudroir à fromage UWO
Verre

Hauteur 11.6 cm orifices 6 mm

N° 50675



Saupoudroir à sucre UWO
Verre

Hauteur 12.0 cm

N° 50656



Saupoudroir à sucre AMERICAN STYLE
Verre

Hauteur 13.5 cm

ø 7.5 cm

N° 53389



Saupoudroir UWO
Verre

N° 50657





Saupoudroir à chocolat

Verre, avec couvercle métallique

ø 7.5 cm, hauteur 14 cm

Diamètre d'orifices

2 mm

N° 50662



Set sel et poivre

Verre/INOX 18/10

4 x 4 cm, hauteur 10 cm

12 pièces

avec 13 tous

N° 53362



Saupoudreuse universelle MULTI

Verre/INOX 18/10

ø 7 cm, hauteur 12 cm

Diamètre d'orifices

2, 4, 6 mm

N° 50143



Saupoudreuse à décoration

INOX 18/10

Sujets: trous, coeur, café et smile

N° 50663



Fromagère

INOX 18/10, poli, avec verre

Modèle lourd avec cuillère

N° 50579

Verre de rechange

N° 50671

Fromagère

INOX 18/10, poli, avec verre

Avec cuillère

N° 54237

Verre de rechange

N° 50671



Fromagère ALESSI

INOX 18/10, poli, avec verre

Ø 11 cm

N° 50665

Verre de rechange

N° 50671



Fromagère PIAZZA

INOX 18/10, poli, avec verre

Ø 11 cm

N° 50667

Verre de rechange

N° 50671



Fromagère

INOX, qualité légère, avec verre

Ø 9 cm

Nr. 50668

Verre de rechange

N° 50671



Fromagère CLARA 2000

INOX 18/10, poli, avec verre

ø 9 cm

N° 54235

Verre de rechange

N° 50671



Tablet SUNDAY
Rectangulaire, INOX 18/10

GN 1/1-20 mm

N° 54192



Système de réfrigération TOP FRESH
INOX 18/10

Ensemble composé de:
Plateau de service GN 1/1-20 mm
Boîte de réfrigération 59 x 39 x 4.5 cm
2 accumulateurs de froid

N° 54256



Cloche adaptée 54269

Système de réfrigération TOP FRESH
Rectangulaire

Ensemble composé de:
Plateaux de service GN 1/1
Boîtes de réfrigération en matière plastique 57 x 36 cm
2 accumulateurs de froid

N° 54270



Système de réfrigération TOP FRESH
Rectangulaire

Ensemble composé de:
2 plateaux de service GN 1/1
2 boîtes de réfrigération INOX 18/10 57 x 36 cm
4 accumulateurs de froid
2 cadres en plexiglas avec pieds
4 barres de raccordement

N° 54268



Système de réfrigération TOP FRESH
Rectangulaire

Ensemble composé de:
Plateau de service GN 1/1
Boîte de réfrigération INOX 18/10 57 x 36 cm
2 accumulateurs de froid
Cadre en plexiglas avec pieds

N° 54264



Système de réfrigération TOP FRESH

INOX 18/10/polycarbonate

Récipient, boîte de réfrigération INOX 18/10 et accumulateur de froid

2.5 litre

4.0 litre

N° 54252

N° 54249

Accumulateur de froid rond

Couvercle avec clapet et plaque pour inscription

Récipient 2.5 litres

Récipient 4.0 litres

N° 70202

N° 51511

N° 70210

N° 70211



Cloche de maintien au frais rooftop APS

54 x 33.5 x 19 cm

N° 54269

Adapté à 54270 (système de réfrigération APS)



Plateau de service TOP FRESH

INOX 18/10, rectangulaire, avec bord décoratif

GN 1/1

GN 1/2

N° 54271

N° 54273



Plateau de service TOP FRESH

INOX 18/10, rond, avec bord décoratif

ø 48 cm

N° 54277



Accumulateurs de froid TOP FRESH

25 x 19 x 2.5 cm

N° 54274



Cloche de maintien au frais

Avec couvercle roll-top et partie basse réfrigérante



Ensemble composé de:
Plateau de service INOX 18/10, ø 38 cm
Cloche roll-top plexiglas, hauteur intérieure max.20 cm
Partie basse réfrigérante INOX 18/10
2 accumulateurs de froid à eau
Hauteur totale env. 24 cm

N° 54279

Cloche roll-top seule

N° 54266

Plateau à fromage

Cloche seule Ø 50 cm
Fond seul Ø 57 cm

N° 50676

N° 50677

Plateau à fromage

Cloche seule Ø 40 cm
Fond seul Ø 47 cm

N° 50679

N° 50680

Bouton pour cloche, bois nature
Bouton pour cloche, plastique chromé

N° 50300

N° 50672

Plateau à fromage

Cloche seule Ø 30 cm
Fond seul Ø 34 cm

N° 50682

N° 50683

Bouton pour cloche, bois nature
Bouton pour cloche, plastique chromé

N° 50300

N° 50672

Plateau à fromage

Granit



40 x 60 x 1.5 cm

N° 54265

Planche à pain

Hêtre naturel, poli

900 x 500 x 30 mm
600 x 400 x 30 mmN° 54215
N° 54216

Substruction en bois

Hêtre laquée

700 x 500 x 60 mm

pour article 54216

N° 54211



Planche à pain RUBBERWOOD

Bois, avec grille, avec pieds antidérapants

53.0 x 32.5 cm

Hauteur 2.5 cm

GN 1/1

N° 59019



La grille peut être enlevée pour le nettoyage



Planche à pain AKAZIA

Bois d'acacia, avec grille, avec pieds antidérapants

53.0 x 32.5 cm

Hauteur 3.5 cm

GN 1/1

N° 59025



La grille peut être enlevée pour le nettoyage



Planche

Bois

53.0 x 32.5 cm

GN 1/1

N° 54227

pour récipients GN 1/1





Planche de service XXL

En bois de hêtre

ø 50.0 cm, Hauteur 4.5 cm

avec pieds en caoutchouc

N° 52127

Cloche basculante

N° 52128

**Planche de service**

En bois de hêtre

33 x 20.5 x 1.5 cm

avec mortaisages pour assiette,
poignées creuses latérales

N° 52047

**Planche en bois LASAGNIA**

Bois de frêne

30.0 x 21.0 x 2.0 cm

avec 2 évidements, article correspondant:

1x article 29719 (porcelaine), 1x WECK ø 110 mm (div.)

N° 52141

**Planche en bois ANTI-PASTA**

Bois de frêne, avec manche

26.0 x 36.0 x 1.8 cm

avec 1 évidement, article correspondant:

1x article 21874

N° 52174

**Planche en bois ANTI-PASTA**

Bois de frêne, avec manche

11.5 x 30.0 x 1.8 cm

avec 1 évidement, article correspondant:

1x article 21870

N° 52179

Plateau à pizza/tarte flambée

Bois

40 x 30 cm

Hauteur 0.6 cm

N° 53004



Planche de sandwich

Hêtre

cru

102 x 12 cm

Hauteur 3.0 cm

N° 54106

verniss

102 x 12 cm

Hauteur 3.0 cm

N° 54093

cru

102 x 15 cm

Hauteur 3.0 cm

N° 53993

verniss

102 x 15 cm

Hauteur 3.0 cm

N° 53994



Box en bois

Hêtre verniss

GN 1/1

53.0 x 32.5 cm

Hauteur 4.0 cm

N° 53990

GN 1/2

32.5 x 26.5 cm

Hauteur 4.0 cm

N° 53991

GN 2/3

35.4 x 32.5 cm

Hauteur 4.0 cm

N° 53992



Box en bois

Hêtre verniss, empilable

21.0 x 32.5 cm

Hauteur 5.0 cm

N° 54538

32.5 x 32.5 cm

Hauteur 7.0 cm

N° 54539



Planche de service OLIVE

Bois d'olivier, avec trou de suspension

25.0 x 17.0 cm

Hauteur 1.5 cm

N° 52481

30.0 x 20.5 cm

Hauteur 2.0 cm

N° 52482

35.0 x 24.0 cm

Hauteur 2.0 cm

N° 52483



Planche de service OLIVE

Bois d'olivier, avec manche et trou de suspension

40.0 x 15.0 cm
44.0 x 20.0 cmHauteur 1.5 cm
Hauteur 2.0 cmN° 52484
N° 52485

Planche de service OLIVE

Bois d'olivier, avec manche et trou de suspension

25.0 x 16.0 cm
31.0 x 20.0 cmHauteur 1.5 cm
Hauteur 1.5 cmN° 52486
N° 52487

Planche de service ACACIA-AROISE

Bois d'acacia et aroise, avec manche et trou de suspension, pas lavable en machine

30.5 x 13.0 cm
36.5 x 15.0 cm
42.0 x 18.0 cmHauteur 1.5 cm
Hauteur 1.5 cm
Hauteur 1.5 cmN° 52602
N° 52603
N° 52604

Crayon pour l'aroise, blanc

N° 51311

Plateau AVARE

Bois de mangue nature, avec pieds en feutre

ø 30.0 cm
ø 40.0 cm
ø 50.0 cm
ø 60.0 cmHauteur 3.5 cm
Hauteur 3.5 cm
Hauteur 3.5 cm
Hauteur 3.5 cmN° 54534
N° 54535
N° 54536
N° 54537

Plateau MALINA

Bois natur, avec pieds en feutre

ø 25.0 cm
ø 35.0 cmHauteur 2.5 cm
Hauteur 2.5 cmN° 54550
N° 54551

Plateau MALINA

Bois natur, avec pieds en feutre

ø 25 x 25 cm
ø 35 x 35 cmHauteur 3.0 cm
Hauteur 3.0 cmN° 54552
N° 54553

Plateau MALINA

Bois natur, avec pieds en feutre

ø 45 x 15 cm

Hauteur 3.0 cm

N° 54554



Planche à croûte

Bois de frêne

50 - 60 cm
60 - 70 cmHauteur 2 cm
Hauteur 2 cmN° 52113
N° 52114

Planche à croûte RUSTICO

Bois de frêne

ø 23 cm

Hauteur 2 cm

N° 52117



Puzzle en bois

Hêtre laquée, set de 3 pièces

25 x 15 cm

Hauteur

1.00 cm

N° 52408

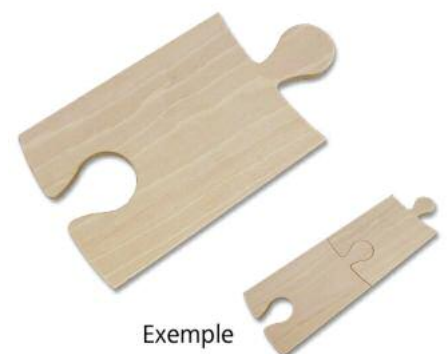

Exemple



Plateau BUCHELI
INOX 18/10

60.5 x 35.5 cm hauteur 3.00 cm

N° 59024



Planche à pain BUCHELI
Hêtre, rainurée, correspondant avec article 59024

GN 1/1, 53.0 x 32.5 cm H: 2.50 cm
GN 1/1, 53.0 x 32.5 cm H: 2.50 cm

hêtre cru N° 59020
hêtre laqué N° 59022

Exemple

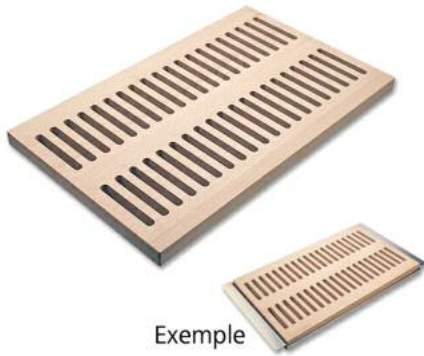

Planche à pain BUCHELI
Hêtre, rainurée, correspondant avec article 59024 (2 pièces)

GN 1/2, 26.5 x 32.5 cm H: 2.50 cm
GN 1/2, 26.5 x 32.5 cm H: 2.50 cm

hêtre cru N° 59021
hêtre laqué N° 59023

Exemple

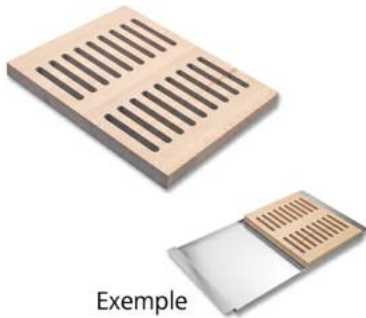

Plateau PAIN ET BUFFET
Mélamine blanc, avec pieds anti-glisse

59.5 x 35.5 cm hauteur 3.50 cm

N° 54470

(Mélamine: Résistant à la température de -30°C à +70°C)



Planche à pain PAIN ET BUFFET
Hêtre, pour article 54470

52.0 x 34.0 cm hauteur 2.00 cm

N° 54471

Exemple

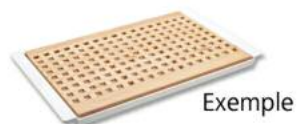

Box PAIN ET BUFFET

Hêtre, pour article 54470

34.0 x 26.0 cm	hauteur	12.50 cm
34.0 x 26.0 cm	hauteur	20.00 cm

N° 54472
N° 54473

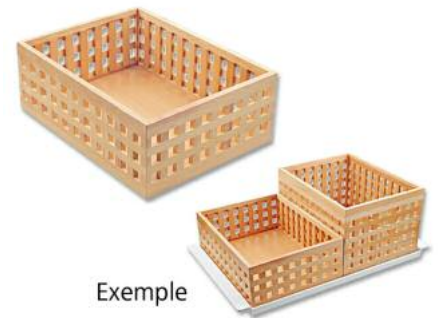

Caisse en bois

Hêtre foncé, avec poignées

20 x 20 cm	hauteur	10.00 cm
34 x 20 cm	hauteur	10.00 cm

N° 54513
N° 54514



Box en bois VINTAGE

Bois de pin, avec poignées, extérieur blanc

17 x 17 cm, Hauteur 10.0 cm	4 compartiments (7 x 7 cm)
27 x 17 cm, Hauteur 10.0 cm	6 compartiments (7.5 x 7 cm)

N° 54541
N° 54544

séparateurs amovibles, empilable, pas lavable en machine



Box en bois VINTAGE

Bois de pin, avec poignées, extérieur turquoise

17 x 17 cm, Hauteur 10.0 cm	4 compartiments (7 x 7 cm)
27 x 17 cm, Hauteur 10.0 cm	6 compartiments (7.5 x 7 cm)

N° 54542
N° 54545

séparateurs amovibles, empilable, pas lavable en machine



Box en bois VINTAGE

Bois de pin, avec poignées, extérieur jaune

17 x 17 cm, Hauteur 10.0 cm	4 compartiments (7 x 7 cm)
27 x 17 cm, Hauteur 10.0 cm	6 compartiments (7.5 x 7 cm)

N° 54543
N° 54546

séparateurs amovibles, empilable, pas lavable en machine



Coupe de service GONDOLEPlastique
pour lave-vaissellenoir mat
noir mat72.3 x 25.4 cm
47.0 x 14.5 cmN° 54298
N° 54239

Gondole ovale

Mélamine

noir
noir
noir
noir
noir10.0 x 7.5 cm
15.0 x 11.5 cm
20.0 x 15.5 cm
25.0 x 19.5 cm
35.5 x 25.0 cmN° 52721
N° 52722
N° 52723
N° 52724
N° 52725

(Mélamine: Résistant à la température de -30°C à +70°C)

Pot à beurre

Porcelaine blanc, avec cloche

Complet
La cloche n'est pas disponible seule

N° 50513

Ramequin

Mélamine, blanc



ø 58 mm

N° 50681

Non adapté pour le four

(Mélamine: Résistant à la température de -30°C à +70°C)

Boîte pour pâtisserie

Plastique, couvercle rabattable des deux côtés



Dimensions: 26 x 18 x 9.5 cm

N° 50705

Boîte de maintien au frais

INOX 18/10, avec cloche plexi

Dimensions: 24.0 x 17 x 7.0 cm

N° 51711

Cloche / fond non disponible seul



Boîte de maintien au fraisPlastique/INOX 18/10, avec cloche rolltop
4 accumulateurs de froid compris

Dimensions: 44 x 32 x 44 cm

N° 54061



Plat à tarte

INOX 18/10, poli

ø 29 cm, dimension ext. max. 38 cm

N° 53998



Plat à tarte sur pied

INOX 18/10, poli mat

ø 30 cm

Hauteur

2.50 cm

N° 53999



Plat à tarte sur pied

INOX 18/10, poli

ø 30 cm

Hauteur

7.0 cm

N° 54001

ø 30 cm

Hauteur

11.0 cm

N° 54003

ø 30 cm

Hauteur

15.0 cm

N° 54007



**Boule à pâtisserie et sucre**

INOX 18/10, polie

ø 13.0 cm

Hauteur

14.0 cm

N° 54120

**Sucrier ALESSI**

INOX 18/10, polie

20 x 13.5 cm

N° 54123

Couvercle à charnière non amovible

**Plat**

Plastique, empilable, résistant aux acides et aux marinades

blanc, 18.5 x 18.5 x 9 cm hexagonal

1.80 litre

N° 51954

blanc, 23.0 x 23.0 x 10 cm octogonal

3.00 litres

N° 51955

noir, 18.5 x 18.5 x 9 cm hexagonal

1.80 litre

N° 51956

noir, 23.0 x 23.0 x 10 cm octogonal

3.00 litres

N° 51957

Plats en porcelaine, voir rubrique 2

**Plat**

Mélamine, empilable, résistant aux acides et aux marinades

noir, 19.5 x 19.5 x 7.5 cm octonal

1.80 litre

N° 51250

noir, 24.0 x 24.0 x 9.7 cm octonal

3.00 litres

N° 51251

Plats en porcelaine, voir rubrique 2

(Melamine: Résistant à la température de -30°C à +70°C)

**Plat**

Mélamine, empilable, résistant aux acides et aux marinades

blanc ø 14 cm

N° 52068

blanc ø 23 cm

N° 52069

(Melamine: Résistant à la température de -30°C à +70°C)

Plat WELLA

Polycarbonate, résistant au lave-vaisselle,
résistant aux températures comprises entre -30°C et +150° C

blanc, 21.0 x 21.0. x 7.5 cm
noir, 21.0 x 21.0. x 7.5 cm

N° 51176
N° 51177



Plat PURE

Méla mine carré, résistant au lave-vaisselle, noir

32.0 x 32.0 x 14.0 cm
25.0 x 25.0 x 12.0 cm
19.0 x 19.0 x 9.0 cm
12.5 x 12.5 x 6.0 cm
9.0 x 9.0 x 4.5 cm
6.5 x 6.5 cm x 3.0 cm

N° 53355
N° 51104
N° 51123
N° 51229
N° 51183
N° 53356



(Méla mine: Résistant à la température de -30°C à +70°C)

Plat PURE

Méla mine carré, résistant au lave-vaisselle, blanc

32.0 x 32.0 x 14.0 cm
25.0 x 25.0 x 12.0 cm
19.0 x 19.0 x 9.0 cm
12.5 x 12.5 x 6.0 cm
9.0 x 9.0 x 4.5 cm
6.5 x 6.5 cm x 3.0 cm

N° 53357
N° 51115
N° 51127
N° 51189
N° 51188
N° 53358



(Méla mine: Résistant à la température de -30°C à +70°C)

Plat PURE BICOLOR

Méla mine carré, résistant au lave-vaisselle, vert/blanc

25.0 x 25.0 x 12.0 cm
19.0 x 19.0 x 9.0 cm
12.5 x 12.5 x 6.0 cm

N° 53092
N° 53091
N° 53090



(Méla mine: Résistant à la température de -30°C à +70°C)

Plat PURE BICOLOR

Méla mine carré, résistant au lave-vaisselle, vert

25.0 x 25.0 x 12.0 cm
19.0 x 19.0 x 9.0 cm
12.5 x 12.5 x 6.0 cm

N° 53095
N° 53094
N° 53093



(Méla mine: Résistant à la température de -30°C à +70°C)

Couvercle PURE

Plastique, avec encoche pour la louche, transparent

19.0 x 19.0 cm
25.0 x 25.0 cm
32.0 x 32.0 cmN° 51383
N° 51384
N° 53354

Saladier FUSION

Mélamine, résistant au lave-vaisselle

ø 11 cm, Hauteur 7.0 cm
ø 17 cm, Hauteur 8.5 cm
ø 20 cm, Hauteur 8.0 cmnoir 0.3 litre
noir 1.0 litre
noir 1.2 litreN° 51312
N° 51313
N° 51314

(Mélamine: Résistant à la température de -30°C à +70°C)

Saladier ELEMENT

Béton

ø 22.0 cm, Hauteur 6 - 10.5 cm
ø 26.0 cm, Hauteur 7.5 - 13 cm
ø 29.5 cm, Hauteur 8.5 - 14.5 cm1.1 litre
1.7 litre
2.5 litreN° 57812
N° 57813
N° 57814

Présentoir buffet ELEMENT

Bois d'accacia

ø 15 cm, Hauteur 10 cm
ø 25 cm, Hauteur 15 cmN° 57815
N° 57816

Saladier

Mélamine



ø 37.5 cm, Hauteur 9.0 cm

noir

N° 52720

(Mélamine: Résistant à la température de -30°C à +70°C)

Saladier

Mélamine, ronde, résistant au lave-vaisselle

ø 9.0 cm
ø 5.5 cmHauteur 4.5 cm
Hauteur 3.0 cmblanc
blancN° 51187
N° 51184

(Mélamine: Résistant à la température de -30°C à +70°C)

Saladier

Mélamine ronde

ø 26.6 cm

Hauteur 6.5 cm

blanc
noireN° 51321
N° 51322

ø 33.0 cm

Hauteur 8.2 cm

blanc
noireN° 51323
N° 51324

(Mélamine: Résistant à la température de -30°C à +70°C)

Plateau FUSION

Mélamine, noir

24 x 8 cm, Hauteur 2 cm

N° 51368



(Mélamine: Résistant à la température de -30°C à +70°C)

Plateau FUSION

Mélamine, noir

25 x 7 cm, Hauteur 2 cm

forme comme une feuille

N° 51369



(Mélamine: Résistant à la température de -30°C à +70°C)

Coquille de food ZEN

Mélamine

11.0 x 10.0 cm, hauteur 3.0 cm

noire

N° 51199



(Mélamine: Résistant à la température de -30°C à +70°C)

Cuillère "Finger food"
Mélamine, résistant au lave-vaisselle



13.5 x 4.5 cm blanche
 noir

N° 50194
N° 50195

(Mélamine: Résistant à la température de -30°C à +70°C)

Bac WACA
Mélamine, blanc



29.0 x 16.0 cm, hauteur 6.0 cm

N° 52184

(Mélamine: Résistant à la température de -30°C à +70°C)

Plat CAMWEAR
Polycarbonate



22.9 x 30.5 cm transparent
25.5 x 35.6 cm transparent
35.6 x 48.3 cm transparent

N° 51721
N° 51722
N° 51723

22.9 x 30.5 cm noir
25.5 x 35.6 cm noir
35.6 x 48.3 cm noir

N° 51727
N° 51728
N° 51729

Plat en forme de coquille
Plastique



48 x 30 x 22 cm blanc

N° 51169

Saladier CAMWEAR
Polycarbonate



ø 45.7 cm noir
ø 58.1 cm noir

19.1 litres N° 51438
37.8 litres N° 51439

Saladier

Polycarbonate

ø 15.2 cm
ø 20.3 cm
ø 25.5 cm
ø 30.5 cm
ø 38.1 cm
ø 45.7 cm
ø 58.4 cm

N° 50719
N° 50720
N° 50721
N° 50722
N° 50723
N° 50724
N° 50725



Couverts à salade

Plastique

Longueur 28.0 cm

N° 50745



Pince à salade

Mélamine, blanc

Longueur 27.5 cm

N° 50750

(Mélamine: Résistant à la température de -30°C à +70°C)



Pince universelle

INOX 18/10

Longueur 23 cm

N° 50339



Pince à salade et à spaghettis

INOX 18/10

Longueur 24 cm

N° 50734



Pince à pâtisserie
INOX 18/10

Longueur 20 cm

N° 50754



Pince à pâtisserie GRASOLI
INOX 18/10, poli

Longueur 19.5 cm

N° 50755



Pince à pâtisserie MARLISE
INOX 18/10, poli

Longueur 19.0 cm

N° 51334



Pince à pâtisserie LUCAS
INOX 18/10

Longueur 25.0 cm

N° 51335



Pince à salade
INOX 18/8

Longueur 25.0 cm

N° 50177



Pince universelle
INOX 18/10

Longueur 25.0 cm

N° 50338



Clochette de table
Socle en bois

9 x 9 cm

N° 50758



Clochette de table

ø 8.5 cm Laiton

N° 54257



Etagère
Métal chromé

Deux niveaux ø 24 cm

Hauteur 35.5 cm

N° 50713



Etagère FRUITS BUFFET
INOX 18/8

ø 32 cm

Hauteur 53.0 cm

N° 51614



Support de Wok
INOX 18/10

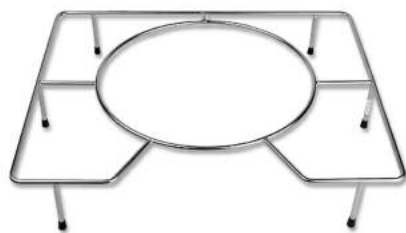

37 x 44 x 8 cm

Diamètre de l'anneau 28 cm

N° 50327

Support de service
2 hauteurs



36.5 x 26.5 cm

Hauteur 34 cm

N° 57821

set de 3 pièces
1 présentoir au pour tous les seaux à Frames
pliable

Support de service
Chromé



Pour 4 assiettes max. 31 cm

Hauteur 37 cm

N° 51886

Régable en hauteur et peut être déployé

Support de service
Chromé



Pour 3 assiettes max. 17 cm

Hauteur 26 cm

N° 51887

Support de service



Chromage dur
Pour 3 tablettes 21 x 21 cm
Tablette adaptée en mélamine

Hauteur 41 cm

N° 51888
N° 51889

Pour 3 tablettes 26.5 x 26.5 cm
Tablette adaptée en mélamine

Hauteur 44 cm

N° 51890
N° 51893

Pour 3 tablettes 30.0 x 21.0 cm
Tablette adaptée en mélamine

Hauteur 44 cm

N° 51872
N° 51873

Pour 2 tablettes 63.0 x 27.0 cm
Tablette adaptée en mélamine

Hauteur 44 cm

N° 51876
N° 51877

(Mélamine: Résistant à la température de -30°C à +70°C)

Support à service WECK

Chromé, sans verres

6 bagues Hauteur 33 cm ø 22 cm N° 52100

Assorti pour 6 verres WECK ø 7 cm

12 bagues Hauteur 59 cm ø 22 cm N° 52079

Assorti pour 12 verres WECK ø 7 cm



Pelle à tarte

INOX 18/10

Longueur 23 cm

N° 50780



Pelle à tarte SIMONA

INOX 18/10

Longueur 24 cm, Largeur 5.5 cm

N° 50784



Pelle à tarte

INOX 18/10, asymétrique

Longueur 28.0 cm, Largeur 5.5 cm

N° 50738



Pelle à tarte

INOX 18/10

Longueur 31.0 cm, Largeur 7.5 cm

N° 50814





Pelle à tarte avec verrou à pousser
INOX 18/10

Longueur 26.5 cm, Largeur 7.0 cm

N° 50779



Berceau pour bouteille ELEGANZA
INOX 18/10, poli

Hauteur 22 cm

N° 51870



Porte-bouteille KANTI
Chromé

Pour bouteille 7 dl

N° 51625

Diamètre max. 10.0 cm



Porte-bouteille PORTAVINO
INOX 18/10

Pour bouteille 7 dl

N° 51859

Diamètre de 7.5 - 8.0 cm



Bougeoir THEMI
INOX 18/10/verre

Hauteur 15.20 cm

ø 5.0 cm

Set de 2

N° 54222

Verre de rechange

N° 70088

Vase

INOX 18/10, forme convexe

ø 6.5 cm

Hauteur 18.8 cm

N° 50109

Modèle lourd



Corbeille à pain

Poly-rattan/INOX, marron clair

GN 1/1

53.0 x 32.5 cm

Hauteur 6.5 cm

N° 53330

GN 1/2

32.5 x 26.5 cm

Hauteur 6.5 cm

N° 53331

GN 1/3

32.5 x 17.6 cm

Hauteur 6.5 cm

N° 53332

GN 1/4

26.5 x 16.0 cm

Hauteur 6.5 cm

N° 54364

GN 1/6

17.6 x 16.2 cm

Hauteur 6.5 cm

N° 55334

GN 2/3

32.5 x 35.4 cm

Hauteur 6.5 cm

N° 55335



Corbeille à pain

Poly-rattan/INOX, marron clair

GN 1/1

53.0 x 32.5 cm

Hauteur 10.0 cm

N° 53336

GN 1/2

32.5 x 26.5 cm

Hauteur 10.0 cm

N° 53337

GN 1/3

32.5 x 17.6 cm

Hauteur 10.0 cm

N° 53338

GN 1/4

26.5 x 16.0 cm

Hauteur 10.0 cm

N° 54339

GN 1/6

17.6 x 16.2 cm

Hauteur 10.0 cm

N° 55340

GN 2/3

32.5 x 35.4 cm

Hauteur 10.0 cm

N° 55341



Corbeille à pain

Poly-rattan/INOX, marron clair

ø 20 cm

Hauteur 7.0 cm

N° 54307

ø 25 cm

Hauteur 7.0 cm

N° 54306

ø 39 cm

Hauteur 10.0 cm

N° 54375

23 x 15 cm

rectangulaire

Hauteur 6.0 cm

N° 54305

23 x 15 cm

ovale

Hauteur 6.0 cm

N° 54360



Corbeille à pain PROFIL LINE

Saule, marron clair

ovale

28 x 16 cm

Hauteur 8 cm

N° 54147



Corbeille à pain PROFI LINE

Poly-rattan, brune foncée



Ronde	ø 29 cm	Hauteur 7 cm	N° 54113
-------	---------	--------------	----------

Corbeille à pain PROFI LINE

Poly-rattan/INOX, brun foncé



GN 1/1	53.0 x 32.5 cm	Hauteur 6.5 cm	N° 54490
GN 1/1	53.0 x 32.5 cm	Hauteur 10.0 cm	N° 54491
GN 1/2	32.5 x 26.5 cm	Hauteur 6.5 cm	N° 54492
GN 1/2	32.5 x 26.5 cm	Hauteur 10.0 cm	N° 54493
GN 1/3	32.5 x 17.5 cm	Hauteur 6.5 cm	N° 54494
GN 1/3	32.5 x 17.5 cm	Hauteur 10.0 cm	N° 54495
GN 1/4	26.5 x 16.2 cm	Hauteur 6.5 cm	N° 54496

Corbeille à pain

Bambou nature



ø 15.0 cm		N° 50815
ø 20.0 cm		N° 50816
ø 22.5 cm		N° 50817
Ovale	22.5 x 16.0 cm	N° 50819
Ovale	25.0 x 18.0 cm	N° 50820

Corbeille à pain

Saule, teinté



ø 20.0 cm	foncé	N° 50821
ø 25.0 cm	foncé	N° 50822
ø 20.0 cm	clair	N° 51684

Corbeille à pain

Saule, brun/nature



31 x 14.5 cm	Hauteur	8 cm	N° 52501
--------------	---------	------	----------

Corbeille à pain
Saule, marron clair

28 x 20 cm Hauteur 8 cm

N° 50323



Corbeille à pain
Saule, marron clair

ø 25.5 cm Hauteur 9.5 cm

N° 52505



Corbeille à pain
Saule, marron clair

ø 25 cm Hauteur 8 cm

N° 52507

Tressage fin



Corbeille à pain
Saule avec habillage tissu

24 x 17 cm hauteur 6 cm
Tissu à carreaux rouge/blanc

N° 52502



Corbeille à pain
Saule, brun, biseauté dans le sens de la longueur

GN 1/1 Hauteur 14 cm (à l'arrière)
(53 x 32.5 cm)

N° 52508



Corbeille à pain

Saule, brun, biseauté dans le sens de la longueur

GN 1/2
(26.5 x 32.5 cm)

Hauteur

12 cm

(à l'arrière)

N° 52514

Corbeille à pain

Saule, brun

GN 1/1
(53 x 32.5 cm)

Hauteur

14 cm

N° 52509

GN 1/1

Hauteur

6 cm

N° 54377

Corbeille à baguette

Saule, marron



50 x 27 cm

Hauteur

61 cm

N° 52540

Crochet de bretzel

Bois de hêtre



ø 22 cm

Hauteur

50 cm

N° 51424

Support pour corbeilles

Bois, pour corbeilles à pain



Pliable

N° 52412

Corbeilles

N° 54375

Pare haleine

INOX 18/10/verre

100 x 40 x 50 - 70 cm, réglable

N° 54071



Pare haleine

INOX 18/10/verre

85 x 40 x 43 - 60 cm, réglable

N° 54068

Verre de rechange 30 x 80 cm, avec cadre en INOX

N° 54069



Support pour corbeilles à pain

INOX 18/10

2 surfaces de pose

N° 52414

Les corbeilles à pain adaptées sont 52508 et 52509



Support pour corbeilles à pain

INOX 18/10, avec protection anti-postillons en plexi, angle réglables

2 surfaces de pose

N° 52413

Les corbeilles à pain adaptées sont 52508 et 52509



Corbeille à pain Poly-Rattan

Plastique lavable, marron clair

41 x 29cm Hauteur 7 cm

N° 54374



Corbeille de boulanger

Polypropylène

40 x 30 cm Hauteur 5 cm
60 x 40 cm Hauteur 5 cmN° 54394
N° 54393

Corbeille CAMPAGNA

Chêne blanché

35 x 25 cm Hauteur 6 cm
40 x 30 cm Hauteur 6 cmN° 54498
N° 54499

Support de buffet

Métal chromé/polypropylène

Support buffet (seul) 29 x 27 cm Hauteur 35 cm N° 52367

Corbeille de buffet, polypropylène GN 1/2 (seule) Hauteur 8 cm N° 52368



Corbeille à pain

Poly-rattan/fil de fer chromé

ø 42 cm, Hauteur 12.5 cm

N° 54363

Cloche adaptée 54266



Corbeille à pain

Saule

33 x 25 x 8 cm

N° 50735

Autres tailles sur demande



Sac à pain PAPERBAG
papier kraft robuste, brun

ø 17 cm	Hauteur	11 cm
ø 20 cm	Hauteur	13 cm
ø 24 cm	Hauteur	24 cm
ø 30 cm	Hauteur	22 cm
30 x 20 cm	Hauteur	11 cm

N° 57822
N° 57823
N° 57824
N° 57825
N° 57826



Sac à pain PAPERBAG
papier kraft robuste, noir

ø 17 cm	Hauteur	11 cm
ø 20 cm	Hauteur	13 cm
ø 24 cm	Hauteur	24 cm
ø 30 cm	Hauteur	22 cm
30 x 20 cm	Hauteur	11 cm

N° 57827
N° 57828
N° 57829
N° 57830
N° 57831



Sac à pain
Coton, sable/blanc

ø 17 cm	Hauteur	8.0 cm
ø 20 cm	Hauteur	9.0 cm

N° 52516
N° 52517



Sac à pain
Coton, sable/blanc

20 x 15 cm	Hauteur	7.00 cm
25 x 18 cm	Hauteur	9.00 cm

N° 52518
N° 52519



Bannetone

ø 18.5 cm	Hauteur	7.00 cm
-----------	---------	---------

N° 53086



Corbeille de présentation

Saule

ø 42 cm

ø 48 cm

ø 60 cm

N° 50829

N° 50830

N° 50831



Corbeille métallique ALESSI

INOX 18/10

28 x 20 cm

N° 50839



Corbeille métallique ALESSI

INOX 18/10

23 x 23 cm

N° 50840



Corbeille à pain

INOX 18/10, rainurée

Ovale, longueur 26.5 cm

N° 54180



Corbeille métallique ALESSI

INOX 18/10

ø 20.5 cm

ø 24.5 cm

N° 50841

N° 50842



Corbeille

INOX, ovale, résistant au lave-vaisselle

20.0 x 15 cm
24.5 x 18 cm
28.0 x 21 cmN° 50434
N° 50439
N° 50407

Corbeille

Métallique INOX, ronde, résistant au lave-vaisselle

ø 17.0 cm
ø 20.0 cm
ø 25.5 cmN° 50437
N° 50433
N° 50438

Corbeille à pain

INOX

23 x 23 cm Hauteur 11.0 cm

N° 50354



Corbeille à fruits ALESSI

INOX 18/10

Ø 22 cm Hauteur 22.5 cm

N° 50843



Corbeille à fruits

INOX 18/10, poli

Ø 21.5 cm Hauteur 20.5 cm

N° 59010



Corbeille à poulet

En matière plastique

27 x 15 cm rouge
27 x 15 cm brunN° 51326
N° 51329

Support à sandwich
INOX 18/10

575 x 100 x 55 mm

pour 6 sandwichs

N° 52075



Support à sandwich
INOX 18/10465 x 100 x 55 mm
Adaptés aux tôles GN 1/1

pour 5 sandwichs

N° 52076



Support à sandwich
noir270 x 85 x 43 mm
380 x 85 x 43 mm
560 x 85 x 43 mmpour 3 sandwichs
pour 4 sandwichs
pour 6 sandwichsN° 55034
N° 55037
N° 55038

Plateau de service
INOX 18/10

Ø 40 cm

N° 50854



Plateau de service VDN
INOX 18/10, mat

36 x 25 cm

N° 51059



Plateau de service VDN
INOX 18/10 mat, ovale

19.5 x 15.0 cm
23.0 x 17.0 cm

N° 50865
N° 50866



Plateau de service
INOX 18/10, ovale

26.5 x 20.5 cm, mat, bord poli
29 x 22 cm, entièrement poli

N° 50875
N° 50876



Plateau de service
Kaffeehaus, INOX

21.5 x 13.0 cm, mate

Nr. 49920



Plateau de service CLASSIC
Métal chromé

GN 1/1, 53 x 32.5 cm

N° 54179



Plateau de service DUROPLAST

Antidérapant noir

GN 1/2 32.5 x 26.5 cm
GN 1/1 32.5 x 53.0 cmN° 54509
N° 54508

Plateau de service DUROCHOC

Antidérapant gris

GN 1/2 32.5 x 26.5 cm
GN 1/1 32.5 x 53.0 cm
GN 2/1 65.0 x 53.0 cmN° 51813
N° 51814
N° 58005Norme Veska 53.0 x 37.5 cm
Norme Euro 53.0 x 37.0 cm
42 x 32 cmN° 51816
N° 51815
N° 51817

Plateau de service DUROCHOC SMC

Antidérapant uni noir, avec pieds en caoutchouc



42 x 32 cm

N° 51364

Plateau de service LIMO

Antidérapant

ø 36 cm noir ronde
ø 45 cm noir rondeN° 53081
N° 53082

Plateau de service SILITE

Antidérapant

56 x 68 cm noir ovale
ø 36 cm noir rondeN° 53063
N° 53064

74 x 60 cm marron ovale

N° 53059

Plateau de service

Antidérapant

ø 28.0 cm	noir rond	N° 53073
ø 35.5 cm	noir rond	N° 53072
ø 40.5 cm	noir rond	N° 53070
51.5 x 38 cm	noir rectangulaire	N° 53071



Plateau de service GASTRO

Fibre de verre, antidérapant, pas lavable en machine

ø 27.5 cm	noir rond	N° 53087
ø 35.5 cm	noir rond	N° 53088
ø 40.5 cm	noir rond	N° 53089



Plateau de service PLATEX GASTRO-LINE

Structure en sandwich avec bois de bouleau, décor/papier et résine de mélamine.

En 9 décors et 15 tailles.

Les décors 1 et 9 sont également disponible en antidérapant.

Décor 1	frêne noir	Décor 2	frêne blanc
Décor 3	bouleau nature	Décor 4	Avanti vert
Décor 5	Avanti bleu	Décor 6	Graffiti
Décor 7	chêne vert	Décor 8	marbre
Décor 9	email		

Pour les décors, voir prospectus ou motifs séparés

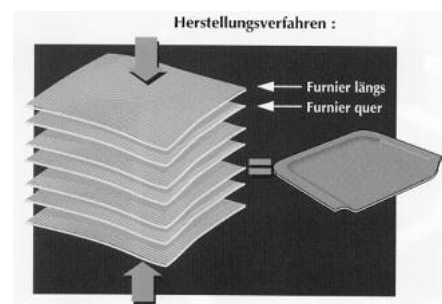

Plateau de service PLATEX GASTRO-LINE

22.0 x 16.0 cm	Décor 1 à 9	N° 51791
28.0 x 20.0 cm	Décor 1 à 9	N° 51792
32.5 x 25.5 cm	Décor 1 à 9	N° 51793
37.5 x 26.5 cm	Décor 1 à 9	N° 51794
42.0 x 32.0 cm	Décor 1 à 9	N° 51796
46.0 x 35.0 cm	Décor 1 à 9	N° 51797
53.0 x 32.5 cm	Décor 1 à 9	N° 51799
53.0 x 37.5 cm	Décor 1 à 9	N° 51800
53.0 x 37.0 cm	Décor 1 à 9	N° 51801



Plateau de service PLATEX GASTRO-LINE

60.0 x 45.0 cm	Décor sur demande		N° 51802
65.0 x 53.0 cm	Décor sur demande		N° 51804
26.0 x 16.5 cm	Décor 1 à 9	ovale	N° 51805
ø 36.0 cm	Décor 1 à 9		N° 51806
32.5 x 26.5 cm	noir	GN 1/2	N° 53055
42.0 x 32.0 cm	noir		N° 53056





Plateau de service DUROCHOC SMC

Gris RAL 7001, autres couleurs sur demande

1/2 GN		32.5 x 26.5 cm	N° 50906
1/1 GN		53.0 x 32.5 cm	N° 50907
2/1 GN		65.0 x 53.0 cm	N° 50908
Norme Veska		53.0 x 37.5 cm	N° 50909
Norme Veska		53.0 x 37.0 cm	N° 50910
Rectangulaire		32.0 x 21.0 cm	N° 50911
		36.0 x 23.0 cm	N° 50912
		42.0 x 32.0 cm	N° 50913

Plateau de service DUROCHOC NEW LOOK SMC

Résistant au lave-vaisselle et à la désinfection, coins renforcés et picots pour la circulation de l'air.



1/2 GN	Granite vert	32.5 x 26.5 cm	N° 58350
1/2 GN	Granite bleu	32.5 x 26.5 cm	N° 58351
1/2 GN	Granite gris	32.5 x 26.5 cm	N° 58352
1/2 GN	gris avec paillettes	32.5 x 26.5 cm	N° 58413
1/1 GN	Granite vert	53.0 x 32.5 cm	N° 58353
1/1 GN	Granite bleu	53.0 x 32.5 cm	N° 58354
1/1 GN	Granite gris	53.0 x 32.5 cm	N° 58355

Plateau de service DUROCHOC NEW LOOK SMC

Résistant au lave-vaisselle et à la désinfection, coins renforcés et picots pour la circulation de l'air.



1/1 GN	Granite gris foncé	53.0 x 32.5 cm	N° 58368
1/1 GN	Granite ambre (jaune)	53.0 x 32.5 cm	N° 58369
1/1 GN	Granite saphir (bleu)	53.0 x 32.5 cm	N° 58370
1/1 GN	Granite rubis (rouge)	53.0 x 32.5 cm	N° 58371
1/1 GN	Granite émeraude (vert)	53.0 x 32.5 cm	N° 58372
1/1 GN	écru uni	53.0 x 32.5 cm	N° 58283
1/1 GN	gris avec paillettes	53.0 x 32.5 cm	N° 58415

Plateau de service DUROCHOC NEW LOOK SMC

Résistant au lave-vaisselle et à la désinfection, coins renforcés et picots pour la circulation de l'air.



Norme Veska	Granite vert	53.0 x 37.5 cm	N° 58356
Norme Veska	Granite gris	53.0 x 37.5 cm	N° 58358
Norme Veska	gris avec paillettes	53.0 x 37.5 cm	N° 58410
Norme Euro	Granite vert	53.0 x 37.0 cm	N° 58359
Norme Euro	Granite bleu	53.0 x 37.0 cm	N° 58360
Norme Euro	Granite gris	53.0 x 37.0 cm	N° 58361
Norme Euro	gris avec paillettes	53.0 x 37.0 cm	N° 58411

Plateau de service DUROCHOC NEW LOOK SMC

Résistant au lave-vaisselle et à la désinfection, coins renforcés et picots pour la circulation de l'air.



Rectangulaire	Granite vert	32.0 x 21.0 cm	N° 58362
Rectangulaire	Granite bleu	32.0 x 21.0 cm	N° 58363
Rectangulaire	Granite gris	32.0 x 21.0 cm	N° 58364
Rectangulaire	Granite gris	42.0 x 32.0 cm	N° 58367
Rectangulaire	gris avec paillettes	42.0 x 32.0 cm	N° 58414

Plateau de service DUROCHOC NEW LOOK SMC

Résistant au lave-vaisselle et à la désinfection, coins renforcés et picots pour la circulation de l'air.

1/2 GN	Granite gris foncé	32.5 x 26.5 cm	N° 58373
1/2 GN	Granite ambre (jaune)	32.5 x 26.5 cm	N° 58374
1/2 GN	Granite saphir (bleu)	32.5 x 26.5 cm	N° 58375
1/2 GN	Granite rubis (rouge)	32.5 x 26.5 cm	N° 58376
1/2 GN	Granite émeraude (vert)	32.5 x 26.5 cm	N° 58377



Plateau de service DUROCHOC NEW LOOK SMC

Résistant au lave-vaisselle et à la désinfection, coins renforcés et picots pour la circulation de l'air.

Norme Veska	Granite gris foncé	53.0 x 37.5 cm	N° 58378
Norme Veska	Granite ambre (jaune)	53.0 x 37.5 cm	N° 58379
Norme Veska	Granite rubis (rouge)	53.0 x 37.5 cm	N° 58381
Norme Veska	Granite émeraude (vert)	53.0 x 37.5 cm	N° 58382



Plateau de service DUROCHOC NEW LOOK SMC

Résistant au lave-vaisselle et à la désinfection, coins renforcés et picots pour la circulation de l'air.

Norme Euro	Granite gris foncé	53.0 x 37.0 cm	N° 58383
Norme Euro	Granite ambre (jaune)	53.0 x 37.0 cm	N° 58384
Norme Euro	Granite saphir (bleu)	53.0 x 37.0 cm	N° 58385
Norme Euro	Granite rubis (rouge)	53.0 x 37.0 cm	N° 58386
Norme Euro	Granite émeraude (vert)	53.0 x 37.0 cm	N° 58387



Plateau de service DUROCHOC NEW LOOK SMC

Résistant au lave-vaisselle et à la désinfection, coins renforcés et picots pour la circulation de l'air.

Rectangulaire	Granite gris foncé	32.0 x 21.0 cm	N° 58388
Rectangulaire	Granite ambre (jaune)	32.0 x 21.0 cm	N° 58389
Rectangulaire	Granite saphir (bleu)	32.0 x 21.0 cm	N° 58390
Rectangulaire	Granite rubis (rouge)	32.0 x 21.0 cm	N° 58391
Rectangulaire	Granite émeraude (vert)	32.0 x 21.0 cm	N° 58392
Rectangulaire	gris avec paillettes	32.0 x 21.0 cm	N° 58412



Plateau de service DUROCHOC NEW LOOK SMC

Résistant au lave-vaisselle et à la désinfection, coins renforcés et picots pour la circulation de l'air.

Rectangulaire	Granite gris foncé	42.0 x 32.0 cm	N° 58393
Rectangulaire	Granite ambre (jaune)	42.0 x 32.0 cm	N° 58394
Rectangulaire	Granite saphir (bleu)	42.0 x 32.0 cm	N° 58395
Rectangulaire	Granite rubis (rouge)	42.0 x 32.0 cm	N° 58396
Rectangulaire	Granite émeraude (vert)	42.0 x 32.0 cm	N° 58397



Plateau de service DUROCHOC NEW LOOK SMC

Résistant au lave-vaisselle et à la désinfection, coins renforcés et picots pour la circulation de l'air.



Rectangulaire	Granite gris foncé	46.0 x 36.0 cm	N° 58330
Rectangulaire	Granite ambre (jaune)	46.0 x 36.0 cm	N° 58332
Rectangulaire	Granite saphir (bleu)	46.0 x 36.0 cm	N° 58333
Rectangulaire	Granite subis (rouge)	46.0 x 36.0 cm	N° 58335
Rectangulaire	Granite émeraude (vert)	46.0 x 36.0 cm	N° 58334
Rectangulaire	Granite vert	46.0 x 36.0 cm	N° 58331

Plateau de service DUROCHOC NEW LOOK SMC

Résistant au lave-vaisselle et à la désinfection, coins renforcés et picots pour la circulation de l'air.



Rectangulaire	Granite gris foncé	46.0 x 32.5 cm	N° 58339
Rectangulaire	Granite ambre (jaune)	46.0 x 32.5 cm	N° 58340
Rectangulaire	Granite saphir (bleu)	46.0 x 32.5 cm	N° 58341
Rectangulaire	Granite rubis (rouge)	46.0 x 32.5 cm	N° 58342
Rectangulaire	Granite émeraude (vert)	46.0 x 32.5 cm	N° 58343
Rectangulaire	Granite vert	46.0 x 32.5 cm	N° 58336
Rectangulaire	Granite bleu	46.0 x 32.5 cm	N° 58337
Rectangulaire	Granite gris	46.0 x 32.5 cm	N° 58338
Rectangulaire	Granite noir	46.0 x 32.5 cm	N° 58344
Rectangulaire	Granite gris pailleté	46.0 x 32.5 cm	N° 58345

Plateau de service DUROCHOC NEW LOOK SMC

Résistant au lave-vaisselle et à la désinfection, coins renforcés et picots pour la circulation de l'air.



GN 1/2, 32.5 x 26.5 cm	Granite noir	N° 50292
GN 1/1, 53.0 x 32.5 cm	Granite noir	N° 50293
42 x 32 cm	Granite noir	N° 50294
32 x 21 cm	Granite noir	N° 50295
Norme Euro 53 x 37 cm	Granite noir	N° 50296
Norme Veska 53 x 37.5 cm	Granite noir	N° 50297
46 x 36 cm	Granite noir	N° 50298

Plateau de service DUROCHOC SMC

1/1 GN	gris à points	32.5 x 26.5 cm	N° 52445
--------	---------------	----------------	----------



Plateau de service DUROCHOC NEW LOOK SMC

Noir



1/2 GN	32.5 x 32.5 cm	N° 52390
1/1 GN	53.0 x 26.5 cm	N° 52391
Norme Euro	53.0 x 37.0 cm	N° 52392
42 x 32 cm	N° 52393	
32 x 21 cm	N° 52394	
46 x 36 cm	N° 52395	
46 x 32.5 cm	N° 52396	

Plateau de service DUROCHOC NEW LOOK SMC

Blanc

1/1 GN	53.0 x 32.5 cm	N° 52472
Norme Euro	53.0 x 37.0 cm	N° 52473
42 x 32 cm		N° 52474
32 x 21 cm		N° 52475
46 x 36 cm		N° 52476
46 x 32.5 cm		N° 52477



Plateau de service CAMBRO

42 x 32 cm	noir	N° 53058
32 x 21 cm	noir	N° 53069
GN 1/1, 53.0 x 32.5 cm	noir	N° 53083
GN 1/2, 26.5 x 32.5 cm	noir	N° 53078



Support de plateau

Chromé poli, pilable

40 x 48 x 75 cm	N° 53060
-----------------	----------



Sous-verre / bouteille

INOX 18/10, poli

ø 11.0 cm	borduré	Set de 6	N° 54048
-----------	---------	----------	----------



Cendrier ORNAMINE

Mélamine

Ø 9.5 cm	blanc	N° 50975
Ø 9.5 cm	noir	N° 50976



(Mélamine: Résistant à la température de -30°C à +70°C)



Cendrier anti-vent
Mélamine

En 2 parties ø 12.5 cm

bleu foncé

N° 50737

(Melamine: Résistant à la température de -30°C à +70°C)



Cendrier anti-vent
Mélamine

En 2 parties ø 11.0 cm

noir

N° 51094

(Melamine: Résistant à la température de -30°C à +70°C)



Cendrier
INOX 18/10

ø 16 cm

N° 50963



Cendrier
INOX 18/10

14.0 cm diagonal

N° 51021



Cendrier anti-vent
INOX 18/10

En 2 parties ø 12 cm

N° 50863

Cendrier anti-vent
INOX 18/10

En 2 parties ø 14.5 cm

N° 51057



Cendrier anti-vent
INOX 18/10

ø 10 cm

N° 50964



Cendrier
INOX 18/10

20 x 14 cm

Hauteur 9.5 cm

2.5 litre

N° 52659



Cendrier statique

Incolore anodisé ou laque, couleurs avec cuve à cendres amovible

ø 13 cm

Hauteur 60 cm

N° 50972

ø 18 cm

Hauteur 60 cm

N° 50973

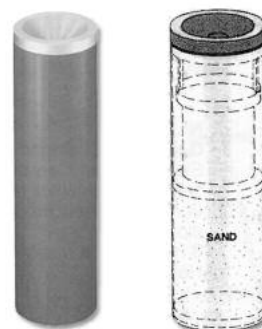

Cendrier sur pied SMOKERS POINT
INOX 18/10, récipient changable

Hauteur 86 cm, ø 9 cm, pied 24 x 24 cm

N° 51244





Cendrier sur pied LIGIER

INOX 18/10, avec cuve à cendres amovible et soutien pour sacs d'ordures

36 x 36 cm, hauteur 75 cm

N° 51198



Cendrier sur pied OUTDOOR

INOX 18/10, avec bac pour déchets et auvent

36 x 42 cm, hauteur 109.5 cm

N° 52221



Pinceau à cendrier

Rond, manche en bois

ø 2 cm

N° 50983



Rond de serviette

Argenté

ovale

N° 50984

Gravure sur demande !



Rond de serviette

INOX 18/10 poli

55 x 35 x 2 mm

N° 51038

Gravure ou gravure au laser sur demande

Récipient à couverts ELEMENT

Béton

ø 11.0 cm Hauteur 14.0 cm

N° 57810



Récipient à couverts

INOX 18/10, perforé

ø 10.0 cm Hauteur 10.0 cm
ø 12.0 cm Hauteur 13.5 cm

N° 52592

N° 52593



Récipient à couverts

INOX 18/10

9.5 x 9.5 x 14 cm

N° 51267



Corbeille à couverts BUFFET

4 compartiments, plastique tressé

53 x 32.5 x 10 cm

N° 53353

pour les couverts à 21 cm



Plateau à couverts

Plastique, gris, empilable, avec 4 compartiments

53 x 32.5 x 10 cm

N° 50985



Bac à couverts

Plastique, empilable, taille 28.5 x 12.5 x 10.5 cm

marron
gris
anthraciteN° 50986
N° 50987
N° 51099

Bac à couverts

Plastique, empilable, taille 10 x 12.5 x 31 cm

Marron foncé
MarronN° 51018
N° 51019

Pour couverts extra-long comme baguette modèle

Panonceaux à insérer pour bacs à couvertsFourchette
Couteau
Cuillère
Cuillère à caféN° 50990
N° 50991
N° 50992
N° 50993

Panonceaux à insérer pour bacs à couverts

Fond gris, caractères noirs

N° 50712

La gravure est variable. Un grand nombre de polices peut être utilisé.
Les symboles monocolores ou les logos sont également possibles.

Support pour bacs à couverts

Sans bacs

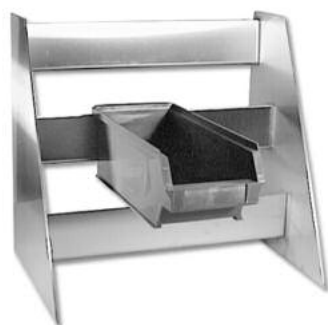

2 niveaux	pour 2 caisses	N° 50994
2 niveaux	pour 4 caisses	N° 50995
2 niveaux	pour 6 caisses	N° 50996
2 niveaux	pour 8 caisses	N° 50997

3 niveaux	pour 6 caisses	N° 50998
3 niveaux	pour 9 caisses	N° 50999
3 niveaux	pour 12 caisses	N° 51000

Autres tailles sur demande

Rail mural pour bacs à couverts

Sans bacs

Longueurs 52 cm

N° 51001

Autres longueurs sur demande



Coffret à couverts DISCOVER

Beige, empilable, avec 4 compartiments

53 x 32.5 x 16 cm

N° 51002



Panier à couverts

CNS/Poly-Rattan, 4 compartiments

53 x 32.5 x 16 cm

N° 51093



Corbeille à couverts ECONOMIC

Plastique, 4 classements, noire

26 x 18 cm hauteur 14 cm

N° 51068



Récipient à couverts/poubelle de table

Plastique noir

14 x 14 cm hauteur 16 cm
avec brod chromé, empilable,
4 compartiments amovibles à l'intérieur,
avec pieds anti-dérapants

N° 51279



**Boîte à thé**

Bois, avec couvercle en verre, 4 compartiments

33.5 x 20 x 9 cm

N° 51028

**Carquois à couverts**

Plastique, gris

11 x 11 x 13 cm

N° 43585

Adapté à la corbeille à couverts CIDELCEM (N° 43583) ou utilisable seul

**Récipient à couverts**

INOX 18/10, sans corbeilles

26 x 30 x 20 cm

N° 51882

Carquois à couverts adapte:
INOX 18/10
Matière plastique blanc

N° 51883

N° 51884

**Tiroirs universels WEZ**

Plastique

29 x 21 x 6 cm

gris

N° 41585

36 x 29 x 6 cm

gris

N° 41586

48 x 36 x 10 cm

gris

N° 41587

29 x 21 x 6 cm

beige

N° 41588

36 x 29 x 6 cm

beige

N° 41589

48 x 36 x 10 cm

beige

N° 41590

29 x 21 x 6 cm

transparent

N° 41591

36 x 29 x 6 cm

transparent

N° 41592

48 x 36 x 10 cm

transparent

N° 41593

**Porte-verres KISAG**

Plaques de verre 8 mm, Pied 40.2 cm

Diamètre du verre 45/50/55/60 cm

4 étages

N° 51034

Rails coulissants pour tiroirs universels WEZ

Gris

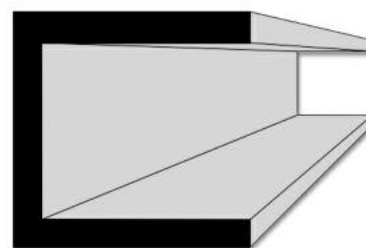
25 cm
32 cm
44 cmN° 51029
N° 51030
N° 51031

Plat de présentation ZERO

Mélamine, avec pieds anti-dérapants, blanc

GN 1/1	53.0 x 32.5 cm	Hauteur 1.5 cm	N° 52541
GN 1/2	32.5 x 26.5 cm	Hauteur 1.5 cm	N° 52543
GN 1/4	26.5 x 16.2 cm	Hauteur 1.5 cm	N° 52615
GN 2/4	53.0 x 16.2 cm	Hauteur 1.5 cm	N° 52617

(Mélamine: Résistant à la température de -30°C à +70°C)

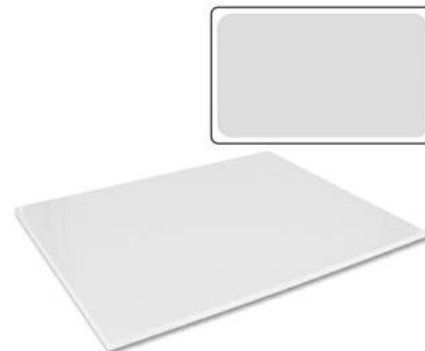

Plat de présentation ZERO

Mélamine, avec pieds anti-dérapants, noir

GN 1/1	53.0 x 32.5 cm	Hauteur 1.5 cm	N° 52542
GN 1/2	32.5 x 26.5 cm	Hauteur 1.5 cm	N° 52544
GN 1/4	26.5 x 16.2 cm	Hauteur 1.5 cm	N° 52616
GN 2/4	53.0 x 16.2 cm	Hauteur 1.5 cm	N° 52618

(Mélamine: Résistant à la température de -30°C à +70°C)

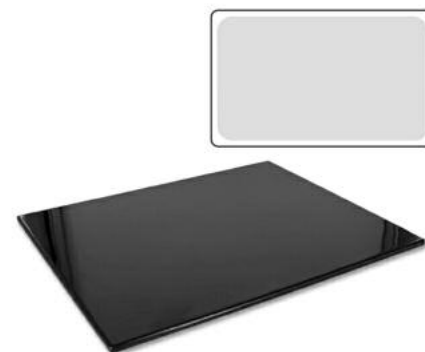

Plat de présentation

blanc

29 x 20.0 x 2 cm	ABS	N° 51042
40 x 20.0 x 2 cm	ABS	N° 51044
58 x 20.0 x 2 cm	ABS	N° 51046



Plat de présentation

noir

29 x 14.5 x 2 cm	ABS	N° 51050
29 x 20.0 x 2 cm	acrylique	N° 51051
40 x 20.0 x 2 cm	acrylique	N° 51052
40 x 29.0 x 2 cm	acrylique	N° 51053
58 x 20.0 x 2 cm	ABS	N° 51048



Plat de présentation GN

Plastique, noir



GN 1/1 53.0 x 32.5 cm
GN 1/2 32.5 x 26.5 cm
GN 2/4 16.2 x 53.0 cm

N° 51078
N° 51089
N° 51088

Tôle d'exposition

Alu, perforée noir, pas pour le four



64.7 x 43.2 cm

N° 54135

Plateau PURE

Mélamine, blanc



30.0 x 21.0 x 3.0 cm
31.0 x 10.5 x 2.0 cm
40.0 x 30.0 x 3.0 cm
53.0 x 18.0 x 3.0 cm

N° 51873
N° 51639
N° 51649
N° 51858

21.0 x 21.0 x 3.0 cm
26.5 x 26.5 x 3.0 cm
37.0 x 37.0 x 3.0 cm

N° 51889
N° 51893
N° 52097

(Mélamine: Résistant à la température de -30°C à +70°C)

Plateau PURE

Mélamine, noir



31.0 x 10.5 x 2.0 cm
40.0 x 30.0 x 3.0 cm
53.0 x 18.0 x 3.0 cm

N° 51640
N° 51654
N° 52139

(Mélamine: Résistant à la température de -30°C à +70°C)

Plateau PURE

Mélamine, blanc



GN 1/1, 53.0 x 32.5 x 3.0 cm
GN 1/2, 32.5 x 26.5 x 3.0 cm
GN 1/4, 26.5 x 16.2 x 3.0 cm
GN 1/3, 32.5 x 17.6 x 3.0 cm
GN 2/4, 53.0 x 16.2 x 3.0 cm
GN 2/3, 35.4 x 32.5 x 3.0 cm

N° 51877
N° 51953
N° 52003
N° 51952
N° 51938
N° 52036

(Mélamine: Résistant à la température de -30°C à +70°C)

Plateau PURE

Mélamine, noir

GN 1/1, 53.0 x 32.5 x 3.0 cm
GN 1/2, 32.5 x 26.5 x 3.0 cm
GN 1/4, 26.5 x 16.2 x 3.0 cm
GN 1/3, 32.5 x 17.6 x 3.0 cm
GN 2/4, 53.0 x 16.2 x 3.0 cm
GN 2/3, 35.4 x 32.5 x 3.0 cm

N° 51656
N° 51657
N° 52045
N° 51664
N° 51939
N° 52037



(Mélamine: Résistant à la température de -30°C à +70°C)

Plateau PURE

Mélamine, blanc

ø 38.0 cm, hauteur 2.5 cm
ø 41.0 cm, hauteur 2.5 cm

N° 52008
N° 52005



(Mélamine: Résistant à la température de -30°C à +70°C)

Plateau STONE ART

Mélamine, avec pieds antidérapants, beige/brun

GN 1/1, 53.0 x 32.5 x 2.0 cm
GN 1/2, 32.5 x 26.5 x 2.0 cm
GN 1/3, 32.5 x 17.6 x 2.0 cm
GN 2/4, 53.0 x 16.2 x 2.0 cm

N° 52619
N° 52620
N° 52621
N° 52622



(Mélamine: Résistant à la température de -30°C à +70°C)

Plateau de présentation

INOX 18/10, mat

21.5 x 15.5 x 1.8 cm
36.0 x 24.0 x 1.0 cm
29.5 x 19.5 x 2.0 cm
31.0 x 21.0 x 1.0 cm

N° 51080
N° 51082
N° 51085
N° 51999



Plat à tartes SAN

Plastique, blanc

ø 30 cm
ø 33 cm
ø 36 cm

N° 51090
N° 51091
N° 51092



Plat à tartes CASUAL

Mélamine, blanc

ø 31 cm

Hauteur 8 cm

N° 53321



Présentoir à journaux

Chromé, sans matériel de montage

4 compartiments

Largeur 26 cm

Hauteur 45 cm

N° 51105



Présentoir à journaux

Hêtre

Longueur totale 69 cm, pour journaux jusqu'à 52 cm

N° 51116



Port-bloc

Bois de bouleau contreplqué, laqué transparent

23 x 16 cm

32 x 22 cm

pour DIN A5

pour DIN A4

N° 52716

N° 52717



Porte-carte de table

INOX 18/10

8.0 x 7.5 x 2.2 cm

100g

N° 51144

Uniquement pour cartes légères



Porte-carte de table

Plastique/métal

Set à 6 support et 12 carte noir

N° 51944



Support de table WOOD

Bois foncé, incl. 40 étiquettes

9.0 x 3.5 cm, hauteur 6.5 cm

2 pièces

N° 52129



Porte-menu A5

Bois de bouleau, avec pieds en silicone

16.0 x 5.4 cm, hauteur 3 cm

N° 52245



Porte-menu

Bois, clair en cerisier, avec 2 fentes

9.5 x 5.0 cm Hauteur 6.5 cm

N° 53009



Porte-menu

Métallique, noir, poids 458 g

13 x 6 cm

N° 51129





Porte-menu
Métallique, chromé

13 x 6 x 7 cm

N° 51119



Porte-menu
INOX 18/10, mat

Hauteur 130 mm ø 120 mm

N° 51122



Porte-plaquette en toit

105 x 80 mm	PVC	Standard A7	N° 51135
100 x 60 mm	PVC		N° 51136
100 x 60 mm	Plexi		N° 51137
150 x 105 mm	Plexi		N° 51138
150 x 105 mm	PVC		N° 51139

autres modèles et versions sur demande !



Plaquette de table

Laiton

100 x 50 mm avec inscription RESERVE

N° 51163



Plaquette de table

INOX 18/10 mat, sans inscription

9 x 4.5 cm

N° 51165

Avec notre système laser, nous pouvons quasiment fixer tous les logos et/ou inscriptions monochromes.

Support de panneau

Ardoise et bois

12 x 4 cm, hauteur 7 cm

N° 54425

Crayon

N° 51311



Support de panneau BASALT

Pierre nature

env. 7 x 7 cm, hauteur 6 cm

sans étiquette insérer

N° 54409

Étiquette insérer arcolite

N° 51222



Support de numéro

INOX 18/10

Hauteur 20 cm

Hauteur 30 cm

N° 51940

N° 51941



Tableau d'écriture

Arcolite noir

6 x 10 cm

(sans support)

N° 51222

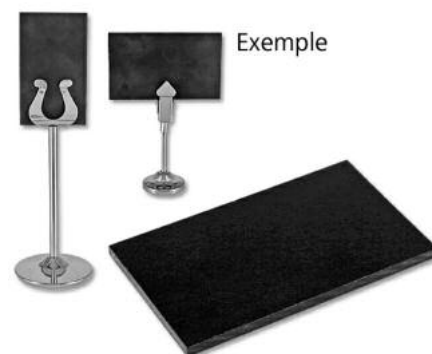

Porte-carte

INOX 18/10

Hauteur 10 cm

4 pièces avec cartes

N° 54419



**Plaquette de table "Non fumeur"**

Support métallique chromé, avec panneau rouge d'interdiction de fumer

Hauteur 20.5 cm

Ø 7 cm

N° 51153

**Panneau d'interdiction "Défense de fumer"**

Alu estampé, couleur

ø 20.0 cm

ø 31.5 cm

ø 40.0 cm

N° 51158

N° 51159

N° 51160

**Tableau d'ardoise**

Plastique, avec cadre en bois de hêtre

109 x 72 cm

N° 51195

Colonne bois de hêtre

N° 51196

**Tableau et support**

Tableau 40 x 100 cm

noir

N° 51207

Support en bois

noir

N° 51206

Crayon

N° 51311

**Socle d'isolement**

Chromé, avec enrouleur automatique

Bande bleue

N° 51227

Bande rouge

N° 51226

Hauteur 95 cm, Diamètre du socle 35 cm, Longueur de bande 2.05 m

Enrouleur automatique,

rouge

N° 70198

bleu

N° 70199

Tableau d'information

Format A4, en tant qu'accessoire pour 51226 et 51227

A4 portrait

N° 51228

Utilisable des deux côtés



Cadre d'affichage

Incolore anodisé, avec plaque plexi transparente

Pour formulaires A4 ou A5 format portrait et paysage

Avec rail supérieur
sans rail supérieur

N° 51246

N° 51247

Pour formulaires 2 x A4

Avec rail supérieur
sans rail supérieur

N° 51248

N° 51249



Tarif mural TARIFOLD

Elément mural format A4

N° 51268

Elément mural format A5

N° 51269



Tarif mural TARIFOLD

Pochette pivotante bord bleu A4

1 pce.

N° 51270

Pochette pivotante bord bleu A5

1 pce.

N° 51271



Tarif mural TARIFOLD

Cavaliers

10 pces.

N° 51274



Tarif mural TARIFOLD

Butées latérales gris (Pluggers)

4 pces.

N° 51273



Pupitre TARIFOLD

pour A4 /A5, 1.à 3 éléments muraux

N° 51272



Porte-monnaie de serviceCuir, modèle économique, avec 4 compartiments billets,
1 compartiment supplémentaire avec fermeture-éclair

Noir

N° 51275



Etui porte-monnaie

Cuir, avec compartiment pour petit bloc et stylo

Noir

N° 51277



Porte-clés ROLLMATIK

Avec pince ressort, à fixer sur le pantalon ou à la ceinture

Chaînette de 60 cm de long

N° 51280



Porte-clés PULL-OUT

Avec clip de ceinture, ensemble de 2 pièces

Câble de 70 cm de long

N° 51282



Cassette à monnaie ARGENTA

Boîtier en tôle d'acier, verrou à cylindre, avec plateau à monnaie

29 x 24.5 x 10.5 cm

N° 51285

Plateau à monnaie seul

N° 51286



Cassette à monnaie

Boîtier en tôle d'acier, verrou à cylindre

15.3 x 12.0 x 7.0 cm

VT-GK 1

N° 51300

20.7 x 15.7 x 7.7 cm

VT-GK 2

N° 51301

26.2 x 19.2 x 8.2 cm

VT-GK 3

N° 51302

30.0 x 21.7 x 10.0 cm

VT-GK 4

N° 51303



Cassette à monnaie Moneta

Boîtier en tôle d'acier, verrou à cylindre

30 x 26 x 11 cm

N° 51296



Plateau à monnaie Moneta

Mobile CH

28 x 28 x 5.5 cm

N° 51281



Encartoucheuse de monnaie INKIESS

20 x 4.5 x 3.5 cm

N° 51298



Tableau à clés

Tôle d'acier, gris, verrou à cylindre

28 crochets

30.5 x 23 x 7 cm

N° 51309

40 crochets

30.5 x 23 x 7 cm

N° 51310



Tabelau à clés

Tôle d'acier, gris, verrou à cylindre

50 crochets

51 x 38 x 8 cm

N° 51315

100 crochets

51 x 38 x 8 cm

N° 51316

150 crochets

51 x 38 x 14 cm

N° 51317

200 crochets

51 x 38 x 14 cm

N° 51318

300 crochets

51 x 38 x 20 cm

N° 51320



Armoire à clés également disponible avec serrure à cylindre Kaba ou Keso !

Porte-clés spécial

Plastique, numéroté avec les couleurs des listeaux à crochets correspondants, disponible par ensemble pour tout type d'armoire à clés

N° 51325



Etiquettes de clés

Plastique, avec orifice de suspension, couleurs rouge, jaune, bleu, vert, orange, marron, blanc, noir

Boîte de 100 pièces par couleur

N° 51330

Boîte de 200 pièces assorties

N° 51331

Carte skin de 10 pièces assorties

N° 51332

Carte skin de 20 pièces assorties

N° 51333

(Etiquette papier incluse)



Porte-clés d'hôtel

Métal léger, mat anodise, sans gravure

Longueur 11 cm

N° 51340

Frais de gravure:

Numéro à 1 position
Numéro à 2 positions
Numéro à 3 positions
Par lettreN° 51341
N° 51342
N° 51343
N° 51344

Porte-clés d'hôtel

Métal léger, mat anodise, sans gravure

Longueur 12 cm

N° 51350

Frais de gravure:

Numéro à 1 position
Numéro à 2 positions
Numéro à 3 positions
Par lettreN° 51341
N° 51342
N° 51343
N° 51344

Coffre-fort RIEFFEL

Typ 30-3-VdSI

43.6 x 49.6 x 41.0 cm

avec étagère

N° 57803

Contrôlé anti-effraction selon la norme VdS 2450, classe de sécurité:
controlée à la norme VdS I (EN 1143-1), antifeu : selon DIN 4102
Somme d'assurance : CHF 20 000.-, corps : à multiples parois
Porte à quatre parois, porte 95 mm, d'épaisseur, tôle de porte 12 mm
Verrouillage : sur 4 côtés avec verrous ronds de 25 mm
Trous de fixation : 2 au sol, 2 au dos
Serrure à clés à double panneton,
incl. 2 clés, plaque de blindage de serrure



Coffre-fort RIEFFEL

Typ 30-5-VdSI

63.6 x 49.6 x 41.0 cm

1 étagère

N° 57804

Contrôlé anti-effraction selon la norme VdS 2450, classe de sécurité:
controlée à la norme VdS I (EN 1143-1), antifeu : selon DIN 4102
Somme d'assurance : CHF 20 000.-, corps : à multiples parois
Porte à quatre parois, porte 95 mm, d'épaisseur, tôle de porte 12 mm
Verrouillage : sur 4 côtés avec verrous ronds de 25 mm
Trous de fixation : 2 au sol, 2 au dos
Serrure à clés à double panneton,
incl. 2 clés, plaque de blindage de serrure



Coffre-fort RIEFFEL

Typ 30-7-VdSI

83.6 x 49.6 x 41.0 cm

2 étagères

N° 57805

Contrôlé anti-effraction selon la norme VdS 2450, classe de sécurité:
controlée à la norme VdS I (EN 1143-1), antifeu : selon DIN 4102
Somme d'assurance : CHF 20 000.-, corps : à multiples parois
Porte à quatre parois, porte 95 mm, d'épaisseur, tôle de porte 12 mm
Verrouillage : sur 4 côtés avec verrous ronds de 25 mm
Trous de fixation : 2 au sol, 2 au dos
Serrure à clés à double panneton,
incl. 2 clés, plaque de blindage de serrure



Thermos HOTELLO

Entièrement en INOX 18/10, avec fermeture à clapet, résistant au lave-vaisselle



0.3 litre	N° 51979
0.6 litre	N° 51991
1.0 litre	N° 51998
1.5 litre	N° 52000

Thermos HOTELLO

Entièrement en INOX 18/10, avec fermeture à clapet, résistant au lave-vaisselle



0.3 litre	N° 51374
0.6 litre	N° 51381
1.0 litre	N° 51382

Thermos HELIOS

Entièrement en INOX 18/10, avec fermeture à clapet, résistant au lave-vaisselle



1. litre	triangulaire	N° 51354
----------	--------------	----------

Thermos MEETING

HELIOS, avec fermeture à vis, résistant au lave-vaisselle, acier mat



0.6 litre	N° 52597
1.0 litre	N° 52598
1.5 litre	N° 52599
Couvercle de rechange	N° 70303

Thermos

Avec fermeture à vis, matière acier



Capacité	0.6 litre	N° 51392
Capacité	1.0 litre	N° 51388
Couvercle de rechange, diamètre de vis 4.9 cm		N° 70093
Couvercle de rechange, diamètre de vis 3.7 cm		N° 70129

Thermos

Avec fermeture à vis, boîtier chromé

Capacité	1 litre	N° 54150
Verre de rechange		N° 70035
Couvercle de rechange		N° 70036
Joint de bouteille		N° 70037



Thermos INOX

Ternei, couvercle à vis

capacité	1.00 litre	N° 52241
Couvercle de rechange		N° 70317



Thermos WAVE

HELIOS, plastique avec insert en INOX, avec fermeture à vis

Capacité	0.60 litre	N° 54392
Couvercle de rechange		N° 70097



Thermos WAVE

HELIOS, plastique avec insert en INOX, avec fermeture à vis

bleu	0.60 litre	N° 54392
Couvercle de rechange		N° 70109



Broc thermos HELIOS

Enveloppe en matière plastique

beige/marron	0.30 litre	N° 51355
beige/marron	0.60 litre	N° 51356
beige/marron	1.00 litre	N° 51357
blanc	0.60 litre	N° 51359
blanc	1.00 litre	N° 51360
Verre de rechange	0.30 litre	N° 51361
Verre de rechange	0.60 litre	N° 51362
Verre de rechange	1.00 litre	N° 51363





Thermos HELIOS

Plastique avec insert en verre
1 litre et adapté au lave-vaisselle
Avec fermeture à vis, bords caoutchouc

blanc		N° 54151
Gris		N° 54154
vanille		N° 54155
Noir		N° 54388
Bleu		N° 54389
Rouge		N° 54390

Etanchéisation spéciale au santoprène

**Thermos HELIOS**

Plastique, insert en verre, adapté au lave-vaisselle,
avec fermeture à vis, bords caoutchouc

beige	0.30 litre	N° 54380
beige	0.60 litre	N° 54384

Couvercle de rechange, beige N° 70176

Etanchéisation spéciale au santoprène

**Thermos HELIOS**

Plastique, insert en verre, adapté au lave-vaisselle,
avec fermeture à vis, bords caoutchouc

blanc	0.30 litre	N° 54381
blanc	0.60 litre	N° 54385

Couvercle de rechange, blanc N° 70177

Etanchéisation spéciale au santoprène

**Thermos HELIOS**

Plastique, insert en verre, adapté au lave-vaisselle,
avec fermeture à vis, bords caoutchouc

bleu	0.30 litre	N° 54382
bleu	0.60 litre	N° 54386

Couvercle de rechange, bleu N° 70178

Etanchéisation spéciale au santoprène

**Thermos HELIOS**

Plastique, insert en verre, adapté au lave-vaisselle,
avec fermeture à vis, bords caoutchouc

rouge	0.30 litre	N° 54383
rouge	0.60 litre	N° 54387

Couvercle de rechange, rouge N° 70179

Etanchéisation spéciale au santoprène

Étiquettes autocollantes

Blanc, ø 50 mm

Milch/Lait/Latte
Kaffee/Café/Caffè
Tee/Thé/TeN° 54124
N° 54125
N° 54119

Une présentation spéciale peut également être fournie.

Thermos JUWEL

Avec insert en INOX 18/10 et couvercle à charnière avec bouchon

Laiton chromé 0.50 litre
Laiton chromé 0.75 litre
Laiton chromé 1.50 litreN° 51385
N° 51386
N° 51387

Distributeur de boissons HELIOS

INOX, qualité lourde, solide

10.0 litres
6.0 litresN° 54141
N° 54144Pièces de rechange seules:
Robinet de vidange
Pied
Anse
CouvercleN° 70064
N° 70078
N° 70081
N° 70079

Distributeur de boissons

INOX

10.0 litres

N° 54148

Pièces de rechange seules:
Robinet de vidange

N° 70063



Réceptacle à boissons THERMI 7

INOX 18/10, pour boissons chaudes et froides, empilable, résistant au lave-vaisselle

14.7 x 42.6 x 40.7 cm (L/B/H)
Capacité 7.0 litres

N° 51435

Pièces de rechange seules:
Robinet de distribution THERMI, plastique
Joint pour robinet THERMI, caoutchoucN° 70312
N° 70313



Réceptif à boissons THERMI
INOX 18/10, chauffé 230 V/100 Watts

21.9 x 36.8 x 72 cm	24 litres	N° 51430
21.9 x 36.8 x 52 cm	16 litres	N° 51431
21.9 x 36.8 x 42 cm	12 litres	N° 51432
21.9 x 36.8 x 32 cm	8 litres	N° 51433

Pièces de rechange seules:
Robinet de distribution THERMI, plastique N° 70312
Joint pour robinet THERMI, caoutchouc N° 70313



Support pour buffet
Bois avec bols en matière plastique

3 bols 26 x 18 x 43 cm N° 51484



Support pour buffet
INOX 18/10 avec bols en matière plastique

2 bols	19 x 24 x 28 cm	N° 51452
3 bols	19 x 24 x 41 cm	N° 51453
4 bols	19 x 31 x 53 cm	N° 51454
Bol seul		N° 51455



Support pour buffet VarioRack

Le support se compose de plusieurs parties qui peuvent être librement combinés.



Support pour buffet VarioRack

Support, plastique noire N° 52381

Support pour buffet VarioRack

Fond, alu

2-comp.

N° 52382

3-comp.

N° 52383

4-comp.

N° 52384



Support pour buffet VarioRack

Gobelet, plastique

N° 52388

Coupe prolongation (pour présentation de couvert)

N° 52399



Exemple



Support pour buffet VarioRack

Elément de partition, plastique

N° 52389



Exemple



Support pour buffet VarioRack

Récipient, plastique 0.6 Liter

N° 52385



Exemple



Support pour buffet VarioRack

Récipient, plastique 1 Liter

N° 52386



Exemple



Support pour buffet VarioRack

Récipient, plastique 2 Liter

N° 52387



Cruche à jus

Polycarbonate isotherme

1.80 litre

0.95 litre

N° 51515

N° 51516



Cruche à jus CARLISLE

Polycarbonate isotherme, avec lèvre à glace

1.8 litre

N° 51517



Cruche à jus

Plastique, avec couvercle

1.9 litre

N° 52351



Cruche à jus

Acrylique, avec couvercle

2.0 litres

N° 51512



Carafe de céréaliier

Plastique, couvercle INOX

1.5 litres

N° 54460



Distributeur de müsli

Métal/polycarbonate, libération du müsli en tournant la roulette de dosage

Hauteur 54 cm, Capacité env. 1 x 4.5 litres

N° 51407

Hauteur 54 cm, Capacité env. 2 x 4.5 litres côte à côte

N° 51402

Hauteur 58 cm, Capacité env. 3 x 4.5 litres disposé en rond rotatif

N° 51401

Récipient de rechange sans couvercle

N° 70046



Porte-bols

Métal chromé (sans bols)

ø 14 cm

Hauteur 25.5 cm

pour env. 36 bols ø 6 cm

N° 51427

Saladier, empilable, ø 6 cm

N° 11200



Distributeur de petits pains

INOX/acryl

33 x 28 cm

hauteur 42 cm

pour env. 50 petits pains

N° 51497

33 x 28 cm

hauteur 55 cm

pour env. 70 petits pains

N° 51498



Flûte à müsli / à jus FRILICH

16.0 x 60.0 x 13.8 cm

Ensemble composé de:

Pied support, 4 cylindres avec couvercle

N° 51471

Contenance d'un cylindre: 1.5 litre



**Barre à confitures FRILICH**

Colonne en INOX 18/10

16.0 x 60.0 x 13.8 cm

Capacité par récipient 0.8 litre correspond à 1 kg de confiture

N° 51476

Récipient de rechange avec couvercle

N° 51477

Couvercle avec découpe pour cuillère

N° 51478

**Echelle buffet**

INOX 18/10

Contenance par récipient 0.5 litre

N° 51408

Verre de rechange

N° 11222

Couvercle avec découpe pour cuillère

N° 70092

**Présentoir à céréales GOOD MORNING**

Bois/verre/noir

43 x 17 cm

hauteur 13.5 cm

4 pièces

N° 51470

incl. 3 Verres à conserves FIDO (2 litres, article 12610)

Verre FIDO, seul

N° 12610

**Présentoir à céréales GOOD MORNING**

Bois/verre/brun

43 x 17 cm

hauteur 13.5 cm

4 pièces

N° 53342

incl. 3 Verres à conserves FIDO (2 litres, article 12610)

Verre FIDO, seul

N° 12610

**Distributeur à jus WOOD**

INOX/plastique, avec 2 accumulateurs à froid

31 x 20 x 42 cm

bois wenge

4.0 litres

N° 52478

Pièces de rechange:

Couvercle, INOX

N° 70156

Récipient cylindrique, plastique

N° 70289

Robinet anti-goutte, INOX/plastique

N° 70290

Joint pour robinet, gomme (le robinet doivent être vissé)

N° 70310

Insert accumulateur de froid, plastique

N° 70291

Accumulateur de froid, plastique

N° 70202

Cadre (sans insert)

N° 70292

Plaque de fond (sans insert)

N° 70293

Grille ramasse-gouttes, INOX

N° 70300

Insert pour grille, plastique

N° 70301

Distributeur à jus WOOD

INOX/plastique, avec 2 accumulateurs à froid

36 x 22 x 50 cm	bois wenge	6.0 litres	N° 52479
Pièces de rechange:			
Couvercle, INOX			N° 70157
Réceptacle cylindrique, plastique			N° 70203
Robinet anti-goutte, INOX/plastique			N° 70204
Joint pour robinet, gomme (le robinet doivent être vissé)			N° 70310
Insert accumulateur de froid, plastique			N° 70206
Accumulateur de froid, plastique			N° 70202
Cadre (sans insert)			N° 70296
Plaque de fond (sans insert)			N° 70297
Grille ramasse-gouttes, INOX			N° 70300
Insert pour grille, plastique			N° 70301



Distributeur à jus WOOD

INOX/plastique, avec 2 accumulateurs à froid

31 x 20 x 42 cm	érable	4.0 litres	N° 52488
Pièces de rechange:			
Couvercle, INOX			N° 70156
Réceptacle cylindrique, plastique			N° 70289
Robinet anti-goutte, INOX/plastique			N° 70290
Joint pour robinet, gomme (le robinet doivent être vissé)			N° 70310
Insert accumulateur de froid, plastique			N° 70291
Accumulateur de froid, plastique			N° 70202
Cadre (sans insert)			N° 70294
Plaque de fond (sans insert)			N° 70295
Grille ramasse-gouttes, INOX			N° 70300
Insert pour grille, plastique			N° 70301



Distributeur à jus WOOD

INOX/plastique, avec 2 accumulateurs à froid

36 x 22 x 50 cm	érable	6.0 litres	N° 52489
Pièces de rechange:			
Couvercle, INOX			N° 70157
Réceptacle cylindrique, plastique			N° 70203
Robinet anti-goutte, INOX/plastique			N° 70204
Joint pour robinet, gomme (le robinet doivent être vissé)			N° 70310
Insert accumulateur de froid, plastique			N° 70206
Accumulateur de froid, plastique			N° 70202
Cadre (sans insert)			N° 70298
Plaque de fond (sans insert)			N° 70299
Grille ramasse-gouttes, INOX			N° 70300
Insert pour grille, plastique			N° 70301



Distributeur à jus WOODNERINOX/bois wenge/verre, avec 1 accumulateur à froid
Plaque de base réglable

36 x 22 x 55 cm		8.0 litres	N° 52200
-----------------	--	------------	----------

Pièces détachées:

Distributeur de boissons KILNER, vert, 8 litres	N° 11477
Bague en INOX WOODNER	N° 52201
Cadre WOODNER, bois, avec 1 accu à froid	N° 52202
Plaque de fond WOODNER, bois, avec bac d'égouttage	N° 52203



Distributeur à jus WOODNERINOX/érable/verre, avec 1 accumulateur à froid
Plaque de base réglable

36 x 22 x 55 cm		8.0 litres	N° 52243
-----------------	--	------------	----------

Pièces détachées:

Distributeur de boissons KILNER, vert, 8 litres	N° 11477
Bague en INOX WOODNER	N° 52201
Cadre WOOD, érable	N° 70298
Plaque de fond WOOD, érable, avec bac d'égouttage	N° 70299
Accu à froid	N° 70202
Insert accumulateur de froid	N° 70206





Distributeur à jus NEW GLT
INOX/plastique, avec 2 accumulateurs à froid

23 x 35 x 53 cm

6.0 litres

N° 52470



Distributeur de lait
INOX 18/10, accumulateur de froid inclus

23 x 35 x 52 cm

5.0 litres

N° 51579

Pièces de rechange
Accumulator de froid

N° 70202



Pièces de remplacement
Distributerus de jus et de lait

Couvercle N° 70201
Accumulateur de froid (1 pièce) N° 70202
Récipient de réserve 6 litres N° 70203
Robinet de vidange N° 70204
Joint d'étanchéité pour robinet de vidange N° 70205
Insert matière plastique dans la colonne N° 70206
Colonne N° 70207
Grille d'écoulement N° 70208
Plaque de base N° 70209
Pichet à lait inox 18/10 sans robinet de distribution (voir photo 51579) N° 51584
Joint d'étanchéité pour robinet de distribution N° 70012



Distributeur de lait
Porcelaine, INOX, Acryl

31 x 22 x 42 cm

4.0 litres

N° 51591

Pièces de rechange:
Accumulator de froid N° 70202
Bac Porcelaine N° 70224
Couvercle porcelaine N° 70225
Robinet de distribution N° 70226
Plaque en porcelaine N° 70227



Presse-fruits HAMILTON BEACH
Avec socle en fonte, très robuste

Hauteur 60 cm

N° 51524

Ecoulement matière plastique noir N° 51525
Gobelet de récupération matière plastique noir N° 51526

Presse-tranche de citron
INOX 18/10

Longueur 8 cm

N° 51538



Passe-thé avec récipient
INOX 18/10

ø 5.5 cm

N° 54208



Boule à thé
INOX 18/10

ø 4 cm

N° 51545



Filtre à thé
INOX 18/10, avec couvercle

ø 7.5 cm

Hauteur 8.5 cm

N° 51589



Pince passe-thé
INOX 18/10, rabattable

Longueur 16 cm

ø 3.5 cm

N° 51811

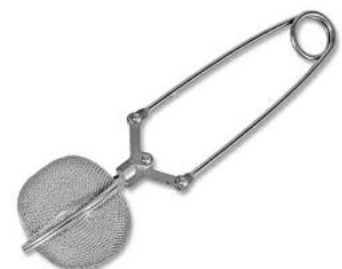



Cuillère passe-thé
Laiton, chromé

Longueur 13 cm

N° 51548



Mesure à café
INOX 18/10

1.8 cl (7g), ø 3.8 cm, Longueur 14 cm

Nr. 52231



Pot à vinaigrette

Porcelaine, uni blanc, avec Couvercle INOX

0.8 litre
2.0 litres

N° 51689
N° 51688



Pot à vinaigrette

INOX 18/10, à double paroi

1.8 litre

N° 51694



Pot à vinaigrette

Mélatamine, blanc

1.2 litre

Hauteur 21.5 cm

ø 12 cm

N° 51663

(Mélatamine: Résistant à la température de -30°C à +70°C)

Pot à vinaigrette

Mélamine, noir

1.2 Liter

Hauteur 21.5 cm

ø 12 cm

N° 51509



(Mélamine: Résistant à la température de -30°C à +70°C)

Clip pour panneau

Plexiglas, à double paroi

Avec double articulation

N° 51738



Clip pour panneau FLEXIBEL

INOX, avec 2 clips

12 cm, flexible

23 cm, flexible

N° 51594

N° 51595



Panneaux symboles

Laiton, avec chaînette pour pots en céramique

"French Dressing"

N° 51558

"Italian Dressing"

N° 51559

"House Dressing"

N° 51560

"Joghurt Dressing"

N° 51561

"Cocktail Dressing"

N° 51562

Texte à choix libre

N° 51501

disponible également en modèle chromé

Autres gravures sur demande !

Merci d'indiquer la longueur de chaîne souhaitée ou la taille du pot lors de la commande !



Louche à sauce

INOX 18/10, sans soudure

ø 4.5 cm

15 ml

Longueur 23.0 cm

N° 51885

ø 6.0 cm

50 ml

Longueur 25.0 cm

N° 51569

ø 7.0 cm

80 ml

Longueur 27.0 cm

N° 51570

ø 8.0 cm

110 ml

Longueur 30.5 cm

N° 51571





Louche à punch

Plexi transparent

Longueur 34 cm

N° 51789



Louche à sauce

INOX 18/10, sans soudure, avec bec verseur bilatéral

ø 6.5 cm

Longueur 18 cm

N° 51574



Louche à servir BUFFET ONE

INOX 18/10

Longueur

24.0 cm

N° 55053



Louche à servir

Cuisipro, renfort de verre

ø 8.5 cm

Longueur

30.0 cm

Capacité

1.4 dl

N° 51629

Résistant jusqu'à 250 °C, lavable en machine



Cuillère à sauce

Cuisipro, renfort de verre

8.5 x 6.5 cm

Longueur

29.8 cm

N° 51621

Résistant jusqu'à 250 °C, lavable en machine

Louche

Cuisipro, renfort de verre, avec fentes

8.5 x 6.5 cm Longueur 29.8 cm

N° 51336

Résistant jusqu'à 250 °C, lavable en machine



Pelle à rôti

Cuisipro, renfort de verre

Breite 7.5 cm Longueur 28.6 cm

N° 51620

Résistant jusqu'à 250 °C, lavable en machine



Pelle à rôti

Cuisipro, renfort de verre, avec fentes

Breite 12.5 cm Longueur 28.6 cm

N° 51304

Résistant jusqu'à 250 °C, lavable en machine



Cuillère à spaghetti

Cuisipro, renfort de verre

9.5 x 7 cm Longueur 30.5 cm

N° 51257

Résistant jusqu'à 250 °C, lavable en machine



Cuillère à service

Polyamid, noir

12 x 7 cm Longueur 35.0 cm

N° 51622

Résistant jusqu'à 220 °C, lavable en machine





Cuillère à service

Polyamid, noir

12 x 7 cm Longueur 35.0 cm perforée N° 55068

Résistant jusqu'à 220 °C, lavable en machine



Pince à salade

Polyamid, noir

10 x 6 cm Longueur 33.0 cm N° 51623

Résistant jusqu'à 220 °C, lavable en machine



Louche

Polyamid, noir

ø 9.0 cm Longueur 32.0 cm Capacité 1.1 dl N° 51624

Résistant jusqu'à 220 °C, lavable en machine



Louche EUROPA

Nylon, noir

11 x 7 cm Longueur 30.0 cm N° 51627

Résistant jusqu'à 210 °C, lavable en machine



Fouet EUROPA

Nylon, noir

Longueur 28.0 cm N° 51628

Résistant jusqu'à 210 °C, lavable en machine

Louche SAN

Plastique noir

Longueur	24.0 cm			N° 51504
Longueur	24.0 cm	avec crochet		N° 51505



Louche à sauce

Plexi transparent

ø 5.5 cm	Longueur	26.5 cm	Capacité	0.30 dl	N° 51745
ø 5.5 cm	Longueur	20.5 cm	Capacité	0.25 dl	N° 51809
ø 6.0 cm ovale	Longueur	32.0 cm	Capacité	0.20 dl	N° 51699



Louche à sauce

INOX 18/10

Ovale 6 x 4.5 cm, Longueur totale 34 cm	Capacité	0.1 dl	N° 51879
---	----------	--------	----------



Poubelle de table ORNAMIN

Mélamine, empilable, sans impression

Ø 10.5 cm	Hauteur	13 cm	blanc	N° 51585
-----------	---------	-------	-------	----------

(Mélamine: Résistant à la température de -30°C à +70°C)



Poubelle de table

INOX 18/10

Ø 12.0 cm	Hauteur	17 cm	Couvercle basculant	N° 51588
-----------	---------	-------	---------------------	----------





Ramasse-miettes

INOX 18/10

Avec clip stylo

poli

N° 51821



Roulette ramasse-miettes ROLLPIC

Plastique, couleurs assorties

12.5 x 6.5 cm

N° 51590



Roulette ramasse-miettes ROLLPIC

INOX 18/10

17 x 10 cm

N° 51593

Idéal pour gravures au laser



Présentoir à serviette

Chromé

1/8-plis

24.5 x 18.0 x 11.0 cm

N° 51596



Présentoir à serviette

Chromé

1/4-plis

21.0 x 19.0 x 10.5 cm

N° 51598

21.5 x 21.5 x 18.8 cm

N° 51599

Présentoir à serviettes

Chromé

28 x 15 x 23.5 cm

N° 51601



Support de serviettes

INOX 18/10

17 x 17 x 5 cm

N° 51608

Pour environ 50 serviettes 1/4-plis



Porte-serviettes

Noyer laqué, empilable

15.5 x 15.5 x 9.2 cm

N° 52596

pour serviettes max. 13 x 13 cm



Distributeur de serviettes

Tôle d'acier

Capacité environ 100 serviettes

N° 51605

Capacité environ 250 serviettes

N° 51606

Serviettes pour distributeur, blanc, plié spécialement 24 x 30 cm,
Carton de 10'800 pièces (uniquement pour 51605/6)

N° 51607

Capacité 300 serviettes

N° 51609

Serviettes pour distributeur, blanc, plié spécialement 40.6 x 33 cm,
Carton de 6'000 pièces (uniquement pour 51609)

N° 51610



Distributeur de serviettes

INOX 18/10

Capacité environ 100 serviettes

N° 51603

Capacité environ 250 serviettes

N° 51604

Serviettes pour distributeur, blanc, plié spécialement 25 x 30 cm,
Carton de 10'800 pièces (uniquement pour 51603/4)

N° 51602



Planche pour bons

Plastique, noir

enfichables
75 x 75 x 100 mm

N° 51740



Support pour bons

Laiton/INOX 18/10, avec tôle de protection contre les piques

Hauteur 16.5 cm

N° 51741



Plateau à factures

INOX 18/10, avec pince

17 x 11 x 1 cm

N° 51790



Support à jambon

Métal/bois/marbre

Dimensions extérieures 60 x 30 x15 cm

N° 51834



Réchauffeur de bière

Laiton, nickelé

Avec support

N° 51746



Clip d'assiette support de verre

Plastique

blanc

N° 51695

Le clip d'assiette peut également être marqué à votre logo ou sigle.



Présentoir à assiettes

Chromé, pour 8 assiettes, hauteur 70 cm

Modèle I pour assiettes - Ø 28 cm

Modèle II pour assiettes - Ø 32 cm

N° 51697

N° 51698

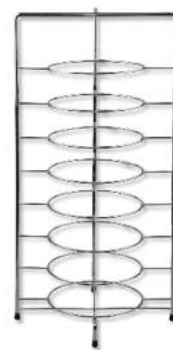

Seau à champagne

Plastique, satiné

ø 15 cm

Hauteur 21 cm

bleu

N° 52356



Seau à vin / Champagne

Plastique

27 x 20 x 21 cm

noir

N° 52352



Seau à vin ALESSI

INOX 18/10, poli

ø 25 cm

Hauteur 23 cm

N° 52010





Seau à vin ALESSI
INOX 18/10 poli, pour bouteille Magnum

ø 21 cm Hauteur 27 cm

N° 52011



Seau à Champagne ROYAL
INOX 18/10, poli

ø 21.5 cm Hauteur 22 cm

N° 52314



Seau à vin ALESSI
INOX 18/10 mat, avec grille

ø 20 cm Hauteur 19.5 cm

N° 52014



Support pour seau à vin et cendrier SPRING
INOX 18/10, poli

ø 16 cm Hauteur 65 cm

N° 52016



Support pour seau à vin
INOX 18/10, poli

ø 16 cm Hauteur 68 cm

N° 51750

Support pour seau à vin
INOX 18/8, poli

ø 18 cm

Hauteur 73 cm

N° 51756



Support pour seau à vin ALESSI
INOX 18/10, poli, colonne marron foncée

ø 24 cm

Hauteur 64 cm

N° 52020



Seau à Champagne
INOX 18/10, sans support

ø 42 cm

poli

15 litre

N° 52028



Insert pour seau à Champagne
INOX 18/10, perforé, sans poignée

ø 42 cm

N° 52015

Pour présenté le yaourt, etc.



Seau à Champagne sur pied
INOX 18/10, poli

ø 32 cm

Capacité

7.0 litres

N° 52025





Seau à Champagne
INOX 18/10, sur pied

ø 44 cm Capacité 10.5 litres

N° 52266



Seau sur pied
Plexi

ø 38.1 cm
ø 45.7 cm
ø 58.4 cm

N° 52030
N° 52031
N° 52032

Adapté comme soupe à punch, seau à Champagne, etc.



Mini-seau à Champagne/Mini-recipient à glace
INOX, poli

0.65 litre
1.00 litre

ø 10.5 cm
ø 13.0 cm

Hauteur 10.0 cm
Hauteur 13.0 cm

N° 52600
N° 52601



Recipient à glace
INOX 18/10 poli, avec grille

ø 12.5 cm Hauteur 12 cm

N° 52038



Réipient à glaçons MEPPA
INOX 18/10 poli, avec couvercle

Capacité 0.75 litre
Capacité 4.00 litres

N° 52302
N° 52303

Réceptacle à glaçons

Extérieur métal brillant, intérieur matière plastique

Hauteur 175 mm, ø140 mm avec fond support

N° 52041



Réceptacle à glaçons

INOX 18/10

Hauteur 150 mm, ø150 mm

N° 52318



Réceptacle à glaçons

INOX 18/10

Hauteur 270 mm, ø 200 mm

N° 52279



Bac à glace BANSO

Complet, INOX 18/10, avec raccord de manche, 2 plaques d'égouttage, robinet de pression, tuyau en silicone, pieds réglable et tuyau de vidrage

GN 2/1, 680 x 560 mm, hauteur 185 mm

N° 50197

Pièce de rechange:

Raccord de manche

Plaque d'égouttage INOX

Robinet de pression

Tuyau en silicone

N° 50198

N° 50199

N° 70100

N° 70108



Support pour seau à vin

Chromé, pour fixation à la table

ø 18.0 cm anneau intérieur

N° 52057





Exemple



Seau à bouteilles THREE

Boîte en plastique, box en INOX, fenêtre en acrylique, pour 3 bouteilles avec \varnothing 9 cm, 2 accumulateurs de froid et thermobag sond incl.

28.5 x 18.0 cm, hauteur 26.5 cm

noir

N° 51252



Seau à bouteilles PURE

Pour 6 bouteilles de max. 0.33 litre

Matier en plastique, noire/chromée,accumulateur

N° 52077

Accumulateur de froid PURE, plastique

N° 52078



Seau à bouteilles

Acrylique, pour bouteilles de 7 dl et de 1 litre

Transparent, bordure argent

N° 52063



Seau à bouteille

Plexi/INOX 18/10, transparent

pour bouteille de 7 dl et de 1 litre
 \varnothing 115/95 mm (extérieur/intérieur), Hauteur 23 cm

N° 52082



Seau à bouteille

INOX 18/10, mat

\varnothing 125 mm

Hauteur 200 mm

N° 52085

Seau à bouteille

INOX 18/10, mat, convexe

ø 125 mm

Hauteur 190 mm

N° 52094



Seau à bouteille ELEMENT

Béton, avec base revêtue antiayures

ø 120 mm

Hauteur 185 mm

N° 52198



Pince à glaçons ALESSI

INOX 18/10, polie

Longueur 16.0 cm

Longueur 21.5 cm

N° 52095

N° 52096



Pince à glaçons

INOX 18/10, mate

Longueur 12.5 cm

Longueur 17.5 cm

N° 52101

N° 52102



Pince à glaçons

INOX 18/10

Longueur 16 cm

N° 52103





Shaker BOSTON
INOX 18/10, poli

Capacité 0.5 litre

N° 52292

Verre de rechange

N° 52293



Shaker BOSTON
INOX 18/10, poli

Capacité 0.5 litre gommé

N° 52295

Verre de rechange

N° 52293



Shaker BOSTON
INOX 18/10, look de cuivre

Capacité 0.5 litre

N° 52247

Verre de rechange

N° 52293



Shaker ALESSI
INOX 18/10

Capacité 0.50 litre

N° 52111

Capacité 0.25 litre

N° 52112



Verre à mixer
Avec bec verseur

50 cl

Hauteur 165 mm

ø 90 mm

N° 52193

Verre à mixer

Avec bec verseur

95 cl

Hauteur 190 mm

ø 115 mm

N° 52118



Gobelet MOSCOW MULE

Acier, de l'exérieur cuivré, pas lavable en machine

50 cl

Hauteur 90 mm

ø 90 mm

N° 52239



Gobelet MOSCOW MULE

Acier, de l'exérieur cuivré, surface martelée, pas lavable en machine

55 cl

Hauteur 90 mm

ø 95 mm

N° 52249



Cylindre de dosage

Plastique, avec divisions, capacité 1 litre

Hauteur 46 cm

N° 52122



Bouteille à sirop

Plastique, noir

Bec verseur

transparent

1.9 litre

N° 52333

Adapté également pour les vinaigrettes!





Bouteille à sirop

Plastique, blanc

Bec verseur	rouge	1.0	litre	N° 52335
Bec verseur	orange	1.0	litre	N° 52336
Bec verseur	jaune	1.0	litre	N° 52337
Bec verseur	vert	1.0	litre	N° 52338
Bec verseur	transparent	1.0	litre	N° 52339
Bec verseur	marron	1.0	litre	N° 52334
Bec verseur	couleur assorti	1.9	litre	N° 52348
Bec verseur	couleur assorti	3.8	litres	N° 52349

Adapté également pour les vinaigrettes!

Bec verseur pour bouteille à sirop

Plastique



Bec verseur	rouge	N° 52362
Bec verseur	orange	N° 52364
Bec verseur	jaune	N° 52365
Bec verseur	vert	N° 52363
Bec verseur	transparent	N° 52361
Bec verseur	marron	N° 52366

Bouteille à bitter

Verre, avec bec verseur et bouchon



Capacité 0.22 litre N° 52124

Cristal (structuré) N° 52290
Bec verseur, avec bouchon N° 70149

Mesurette à whisky ALESSI

INOX 18/10, bilatéral



Capacité 20/40 Grammes N° 52130

Mesurette à whisky

INOX 18/10, bilatéral, Mass/Jigger



Capacité 20/40 Grammes N° 52132

Mesurette à whisky
INOX 18/10

Capacité 2 cl à poser sur le verre

N° 52126



Passoire de bar EASY
INOX 18/10

Longueur 14.5 cm ø 8 cm

N° 52161



Passoire de bar ALESSI
INOX 18/10

Longueur 19.5 cm ø 9 cm

N° 52133



Cuillère à absinthe
INOX 18/10

Longueur 16.5 cm

N° 52140



Pilon
Plastique, noir

Longueur 21.0 cm ø 2.6 cm

N° 52359

(pour Caipirinha)





Cuillère de bar
INOX 18/10, avec tête

Longueur 28 cm

torsader

N° 52332



Cuillère de bar
Acier inoxydable, avec tête, look de cuivre

Longueur 28 cm

torsader

N° 52331



Moulinette de bar ALESSI
INOX 18/10

Longueur 26 cm

N° 52135



Rouet-spirale
INOX 18/10

Longueur 34 cm

ø 6 cm

N° 52138



Coffret de bar
12 pièces, livre de recettes de cocktails compris

En coffret aluminium

N° 52148

Disponible également en modèles plus petits!

Bouchon pour bouteille de Champagne

Nickelé

N° 52153



Bouchon pour bouteille de Champagne

Chromé poli

N° 52152



Bouchon pour bouteille de Champagne VACU-VIN

Matière plastique avec étrier métallique

N° 52157



Ferme-bouteille

Plastique

repliable
Couleurs diverses

1 pièce

N° 52155



Bec verseur métallique pour bouteilles

N° 52320



Bec verseur pour bouteille d'huile et de vinaigre

Pour cols de 15-20 mm

Avec couvercle

N° 52164



Bec verseur pour bouteille

Plastique/chromé

Longueur 9 cm ø 2.3 cm

N° 55069

en caoutchouc amovible
convient à toutes bouteilles de vin

Bec verseur pour bouteille CORECT

Plastique/chromé

Longueur *9 cm ø 2.3 cm

N° 52319



Bouchons verseurs BOTTLE PILOT

Plastique

Dosage 2.0 cl

N° 52165

Dosage 3.0 cl

N° 52167



Bec verseur pour bouteille VACU VIN

Plastique

2 pièces

N° 52229



Bec verseur pour vin DROP-STOP

ø 7.6 cm 2 pièces

N° 52344



Pelle à glace

Polycarbonate noire

700 ml

N° 52299



Pelle à glace

INOX 18/10

Longueur 19 cm

N° 52340



Protecteur de vin

Chromé/plastique

Pose un film sur le vin à l'aide de gaz,
de sorte que l'oxygène n'entre pas en contact. Fait effet jusqu'à 15 jours

Avec 2 capsules de gaz

N° 52329

Capsules de gaz 10 pièces

N° 52323

**Seules ces capsules peuvent être utilisées.



Conservateur de vin EPIVAC

Pour conserver au frais des bouteilles de vin entamées

Avec 2 bouchons

N° 52190

Sachets de bouchons

4 pièces

N° 52191





Conservateur de vin VACU-VIN

Plastique, pour conserver au frais des bouteilles de vin entamées

Avec 2 bouchons

N° 52196

Sachets de bouchons

2 pièces

N° 52197

Tire-bouchons SCREWPULL

Plastique

Noir

N° 52206



Tire-bouchons SCREWPULL

Plastique

Matière plastique noire, avec spirale téflonisée.
Grâce à un simple système de levier, le bouchon est retiré sans effort de la bouteille, inclus foilcutter et spirale de rechange

N° 52209



Tire-bouchon RAPID

Nichelé

pour fixation sur table jusqu'à 4.5 cm

N° 52210

Broche de rechange

N° 70040



Couteau de serveur

Nichelé

3 parties

entièrement nickelé

N° 52217



Couteau de serveur

INOX, avec articulation, mèche téflon

3 parties manche noir

N° 52218



Couteau de serveur

INOX, avec articulation, mèche téflon

3 parties manche rouge

N° 52216



Couteau de serveur PRO

INOX, avec articulation, mèche téflon

3 parties Manche en bois

N° 52219



Décapsuleur

Tôle d'acier

Nickelé

N° 52220



Décapsuleur

Nickelé

Avec orifice support

N° 52224





Décapsuleur
INOX 18/0, manche en plastique

Avec orifice support

Longueur 14.5 cm

N° 52223



Décapsuleur et ouvre-boîte

14 cm

nickelé, poignée plastique

N° 52225



Distributeur de pailles
INOX 18/10/plexi

Pour environ 350 pailles, Longueur max. 25.8 cm

N° 52251



Boîte à ingrédients

Plastique, noire

50 x 19 x 9.5 cm 6 plats

N° 52324

Plat isolé

0.5 litre

N° 52325



Boîte à ingrédients

Plastique, noire

50 x 19 x 9.5 cm 4 plats

N° 52449

Plat isolé

0.7 litre

N° 52326

Boîte à sel et sucre

Plastique noire, pliable avec éponge pour jus de citron

ø 16 cm

N° 52328



Serveur à tortillas

Plastique, noire

ø 19 cm

empilable

N° 52291



Tapis à tamping

Silicone, noir, avec empreinte pour le tamber, convient pour aliments

20 x 15 cm

grosueur 3 mm

N° 51416



Bar-Caddy

Plastique noire, pour serviettes, pailles, etc.

N° 52341



Tapis de bar pour verre

Plastique noire, souple avec picots

Dimensions: 77 x 9 cm

N° 52294



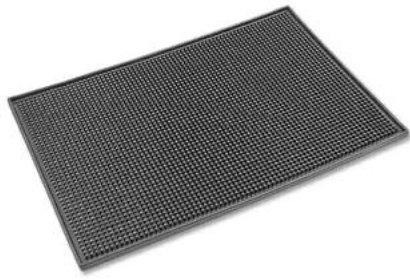

Tapis de service
Plastique, noir

45 x 30 cm

N° 53068



Tapis-grille pour verre
Texture, plastique transparente, souple

Rouleau de 60 x 250 cm

N° 52342



Tapis-grille pour verre
Texture, plastique noire, souple

Rouleau de 60 x 250 cm

N° 52345

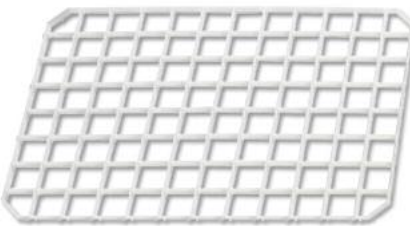

Tapis-grille pour verre
Plastique, dur, enfichable

Sachet de 4 pièces de 20 x 30 cm

N° 52343



Egouttoir
Plastique, dur, enfichable

33 x 33 cm

N° 52327

Couvercle avec pompe de distribution BANSO

Métal/plastique

Pour article 12189 (le verre doit être commandé séparément)

N° 70306



Distributeur

Plastique

Blanc	pour mayonnaise	0.37 litre	N° 53067
Rouge	pour Ketchup	0.37 litre	N° 53065
Jaune	pour moutarde	0.37 litre	N° 53066
Blanc	pour mayonnaise	0.70 litre	N° 53084



Flacon pulvérisateur

Plastique

transparent

0.20 litre

N° 53007



Boîte à concours

Plastique, blanc

21 x 21 x 30 cm

fente 10.5 cm

N° 51299

Plaque de fond glissante, avec triple surface publicitaire:

- porte-affiche frontale pour A4
- à gauche compartiment pour A6
- en haut rail d'insertion



Set de table Chilewich

BAMBOO, smoke

48 x 36 cm

N° 52490





Set de table KARO

Beige/brun

137 x 100 cm

N° 52253



Serviette ESTER

Lin

44 x 44 cm

44 x 44 cm

44 x 44 cm

44 x 44 cm

44 x 44 cm

grise claire (image)

N° 52491

nature

N° 52492

bleue pigeone

N° 52493

cramoisi

N° 52710

bleue

N° 52711



Set de table ESTER

Lin

50 x 38 cm

50 x 38 cm

50 x 38 cm

50 x 38 cm

50 x 38 cm

gris clair

N° 52497

natur

N° 52498

bleu pigeon (image)

N° 52499

cramoisi

N° 52714

bleu

N° 52715



Chemin de table ESTER

Lin

47 x 150 cm

47 x 150 cm

47 x 150 cm

47 x 150 cm

47 x 150 cm

gris clair

N° 52494

natur

N° 52495

bleu pigeon

N° 52496

cramoisi (image)

N° 52712

bleu

N° 52713



COLOR TEX

La présentation de buffet des professionnels.

Matériel: Color Tex tôle 3 WL

Epaisseur de matière: 1 mm

Correspondant avec buffets de Gastro-Norm (GN 1/1 et 2/1)

Plaque COLOR TEX
noir/chrome

GN 1/1 530 x 325 mm non troué N° 54500



Plaque COLOR TEX
noir/chrome

GN 1/1 530 x 325 mm trou rond ø 28 cm N° 54501

En option:

Wok AMT fonte d'alu, induction
ø 32 cm, hauteur 11 cm, avec poignées, fond plat

N° 42456

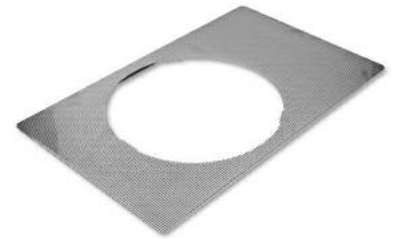

Plaque COLOR TEX
noir/chrome

GN 1/1 530 x 325 mm trou oval 38 x 28 cm N° 54502

En option:

Plat Vista CUISINE, uni blanc
Ovale 39.5 x 27.5 cm, hauteur 7.0 cm

N° 22975



Plaque COLOR TEX
noir/chrome

GN 1/1 530 x 325 mm 2 trous ronds ø 20 cm N° 54503

En option:

Porc. Schönwald JOKER, uni blanc
Saladier, ø 24 cm, hauteur 9 cm

2 fois

N° 29549



Plaque COLOR TEX
noir/chrome

GN 1/1 530 x 325 mm 2 trous ovales 28 x 20 cm N° 54504

En option:

Plat Vista CUISINE, uni blanc
Ovale 28.5 x 19.5 cm, hauteur 5.5 cm

2 fois

N° 22971



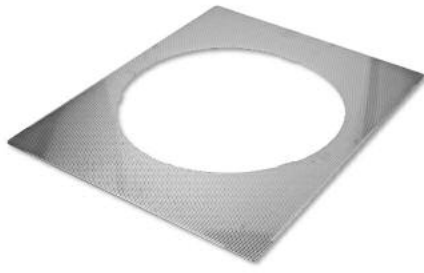

Plaque COLOR TEX
noir/chrome

GN 2/1 650 x 530 mm trou rond ø 43 cm N° 54505

En option:

Poêle à paëlla PARTY, émaillé
ø 46 cm, hauteur 5 cm, 2 manches N° 40504



Plaque COLOR TEX
noir/chrome

GN 2/1 650 x 530 mm trou rond ø 27 cm, 2 pots N° 54506

En option:

Porcelaine Rosenthal AMICI, uni blanc
Bol, ø 37 cm 1 fois N° 21590

Pot à vinaigrette porcelaine, uni blanc
2 litres, avec couvercle en INOX 2 fois N° 51688



Plaque COLOR TEX
noir/chrome

GN 2/1 650 x 530 mm trou rond ø 37 cm, 2 pots N° 54507

En option:

Plat creux porcelaine SPRING, 2 compartiments
ø 40 cm, hauteur 6 cm, 6 litres 1 fois N° 20274

Pot à vinaigrette porcelaine, uni blanc
2 litres, avec couvercle en INOX 2 fois N° 51688

Chariot de petit-déjeuner

Dimensions: 80 x 60 x 96.5 cm

N° 55012

Planche sans côtés saillants
2 x planches pliantes avec bordure de pare-chocs (coins arrondis)
noir graphite U961 Poignée de poussée à 3 faces en acier inoxydable
1 tiroir continu peint, hauteur intérieure 120 mm, portes pivotantes à 270 °
2 étagères réglables
Composé de 4 coins de chocs



Chariot de Service WESBO 250

Hêtre naturel

Dimensions: 100 x 55 x 78 cm

N° 55000

autres variantes sur demande



Chariot à digestifs WESBO 252

Hêtre naturel, ovale

Dimensions: 100 x 55 x 78 cm

N° 55004

3 étages avec profil et tableau tirable

autres variantes sur demande



Chariot à digestifs WESBO 256

Mahagoni

Dimensions: ø 63 x 78 cm

N° 55010

3 étages avec profil

autres variantes sur demande



Chariot à fromages WESBO 253

Hêtre nature

Dimensions: 100 x 55 x 78/102 cm

N° 55011

Vitrine avec plaque en granite

autres variantes sur demande





Chariot à liqueurs WESBO

Avec tablette extensible pour assiettes, Ø 63 cm, hauteur 76 cm avec garnitures en laiton

Modèle	frêne couleur ivoire	N° 55005
Modèle	frêne couleur anthracite	N° 55006
Modèle	chêne	N° 55007
Modèle	chêne vernis à polir blanc	N° 55008



Chariot à liqueurs et à cigares WESBO

Dimension: 100 x 48 x 76 cm

Modèle	noyer	N° 55014
Modèle	chêne	N° 55015
Modèle	verniss à polir blanc	N° 55016

Accessoires

Cloche plexiglas, peut ainsi être utilisé comme chariot à gâteaux

N° 55018



Chariot à fromage WESBO

Cloche plexiglas rabattable, plaque en marbre pivotante, tablette extensible pour assiettes Ø 63 cm, hauteur 76 cm

Modèle	noyer	N° 55025
Modèle	chêne	N° 55026
Modèle	verniss à poli blanc	N° 55027



Chariot à dessert WESBO

Dimensions: 100 x 48 x 69 cm, hauteur 123 cm

Modèle	noyer	N° 55030
Modèle	chêne	N° 55031
Modèle	verniss à polir blanc	N° 55032



Table de desserte

Tube acier, empilable

Dimensions: 72 x 40 x 74 cm

Pieds noirs	sans roulettes	N° 55040
Pieds noirs	avec roulettes	N° 55041
Pieds chromés	sans roulettes	N° 55042
Pieds chromés	avec roulettes	N° 55043

Guéridon WESBO

Tube acier, empilable, avec plateau

Dimensions: 72 x 40 x 74 cm

pieds noir sans roulettes
pieds noir avec roulettesN° 55046
N° 55047pieds chromé sans roulettes
pieds chromé avec roulettesN° 55048
N° 55049

Guéridon pour petit déjeuner WESBO

Tube acier chromé, côtés rabatables

70/130 x 46 x 72 cm

N° 55052



Table de room-service

Décor bois, côtés rabatables

110 x 81 cm, hauteur 75 cm

N° 55055



Chariot de service WESBOMobile, 6 compartiments, tiroir à couverts
partie avant pliable, 2 portes plateaux

Dimensions: 100 x 50 x 84 cm

Modèle résine, couleur selon choix
Modèle couleur selon choix, avec tiroirsN° 55056
N° 55057

Vitrine de table/réfrigérée KATRIN2 étagères réglables, 4 côtés double vitrage, éclairage intérieur,
dégivrage automatique, température: +2 - 12 °C, réfrigération par air, capacité env. 100 litres

Dimensions: 682 x 450 x 675 mm 230V/0.16kW N° 55136





Cintre
Avec sécurité antivol
Entretoise et encoches, mat naturel

Largeur 45 cm

N° 55190

disponible également avec impression publicitaire



Cintre
Crochets laitons, avec entretoise antidérapante, largeur 45 cm

Naturel laquée
Laqué noir
Couleur noyer
Couleur mahagoni

N° 55192
N° 55193
N° 55194
N° 55195



Cintre
Bois

Natur 45 cm

N° 55191



Cintre
Crochets laitons, largeur 45 cm, sans entretoise

Naturel laquée

N° 55197



Cintre
Plastique, noir

Avec entretoise et crochets pour robes, largeur 44 cm

N° 55215

Cintre

Plastique, noir

Avec entretoise et crochets pour robes, largeur 42 cm

N° 55214



Cintre à pantalons

Bois

Laqué naturel, largeur 25 cm

N° 55216



Support de valise

Chromé, repliable

Dimensions: 60,5 x 57,5 x 61,5 cm

N° 55232



Porte-parapluie Anticorodal

Anodisé incolore, hauteur 47 cm, largeur 19 cm

Longeur	60 cm	10 compartiments
Longeur	80 cm	12 compartiments
Longeur	100 cm	16 compartiments

N° 55242

N° 55245

N° 55244



Support garde-robe

INOX, mobile

120 x 53 x 170 cm

N° 55235





Porte-parapluie Anticorodal
Anodisé incolore, hauteur 40 cm

Ø 25 cm

N° 55248



Escabeau à roulettes KICK-STEP

Hauteur 43 cm

N° 55251



Escabeau pliable MEDIUM

Hauteur de la plateforme 46 cm

2 marches

N° 55264



Echelle ménagère

Alu, anti-dérapante

5 marches, hauteur marchepied 110 cm
6 marches, hauteur marchepied 132 cm
7 marches, hauteur marchepied 154 cm
8 marches, hauteur marchepied 176 cm

N° 55260
N° 55261
N° 55262
N° 55263

autres modèles sur demande



Sèche-linge STEWI PRESTIGE

Extractible pas-à-pas, 6 tiges plastifiées, alu

Largeur 80 cm
Largeur 100 cm

N° 55268
N° 55269

Autres articles Stewi-sur demande!

Séchoirs à linge STAND

Aluminium

Longueur de séchage 10 mètres

avec articulation

N° 55267



Chaise haute Geuther SWING

Nature, bois de hêtre, avec étrier

Laqué naturel

N° 55339

Pièce de rechange

Harnais 3 Point

N° 55334



Chaise enfant FAMILY

Bois de hêtre naturel, réglable en hauteur, siège et dossier, plateau de repas et de jeu

Laqué naturel

N° 55346

Coussin de siège

N° 55351

Pièce de rechange

Harnais 3 Point

N° 55334



Table à langer murale

Plastique, lavable

Clapet avant rabattable (ressort à pression à gaz) avec distributeur de papier, sangle de maintien, y compris kit de montage et notice

Dimension fermé 90 x 56 x 13 cm

N° 55352

Papiers d'appui, carton de 100 pièces

N° 55353



Mini-fouet

Porte-clés

Galvanisé

N° 55350





Coffre-fort pour meuble RIEFFEL

Avec étagère

Typ 30-3-VdSI

43.6 x 49.6 x 41 cm

N° 57803

Contrôlé anti-effraction selon la norme VdS 2450
Classe de sécurité: contrôlée à la norme VdS I (EN 1143-1)
Antifeu : selon DIN 4102
Somme d'assurance : CHF 20 000.–
Corps : à multiples parois
Porte à quatre parois, porte 95 mm d'épaisseur, tôle de porte 12 mm
Verrouillage : sur 4 côtés avec verrous ronds de 25 mm
Trous de fixation : 2 au sol, 2 au dos
Serrure à clés à double panneton, incl. 2 clés, plaque de blindage de serrure



Coffre-fort pour meuble RIEFFEL

Avec 2 étagères

Typ 30-5-VdSI

63.6 x 49.6 x 41 cm

N° 57804

Contrôlé anti-effraction selon la norme VdS 2450
Classe de sécurité: contrôlée à la norme VdS I (EN 1143-1)
Antifeu : selon DIN 4102
Somme d'assurance : CHF 20 000.–
Corps : à multiples parois
Porte à quatre parois, porte 95 mm d'épaisseur, tôle de porte 12 mm
Verrouillage : sur 4 côtés avec verrous ronds de 25 mm
Trous de fixation : 2 au sol, 2 au dos
Serrure à clés à double panneton, incl. 2 clés, plaque de blindage de serrure



Coffre-fort pour meuble RIEFFEL

Avec 2 étagères

Typ 30-7-VdSI

83.6 x 49.6 x 41 cm

N° 57805

Contrôlé anti-effraction selon la norme VdS 2450
Classe de sécurité: contrôlée à la norme VdS I (EN 1143-1)
Antifeu : selon DIN 4102
Somme d'assurance : CHF 20 000.–
Corps : à multiples parois
Porte à quatre parois, porte 95 mm d'épaisseur, tôle de porte 12 mm
Verrouillage : sur 4 côtés avec verrous ronds de 25 mm
Trous de fixation : 2 au sol, 2 au dos
Serrure à clés à double panneton, 2 clés, plaque de blindage de serrure

Verre en plastique, Flûte à champagne Koziol Cheers No. 1

Incassable, pour lave-vaisselle, 100% recyclable

blanc	1 dl (-), 13.5 cl	Hauteur 191 mm	ø 57 mm	N° 44780
claire	1 dl (-), 13.5 cl	Hauteur 191 mm	ø 57 mm	N° 44781
gris	1 dl (-), 13.5 cl	Hauteur 191 mm	ø 57 mm	N° 44782
aigue-marine	1 dl (-), 13.5 cl	Hauteur 191 mm	ø 57 mm	N° 44783
jade	1 dl (-), 13.5 cl	Hauteur 191 mm	ø 57 mm	N° 44784
rose	1 dl (-), 13.5 cl	Hauteur 191 mm	ø 57 mm	N° 44785



Verre en plastique, Flûte à champagne Koziol Club No. 5

Incassable, pour lave-vaisselle, 100% recyclable

blanc	1.0 dl (-), 12.0 cl	Hauteur 145 mm	ø 65 mm	N° 44804
claire	1.0 dl (-), 12.0 cl	Hauteur 145 mm	ø 65 mm	N° 44805
gris	1.0 dl (-), 12.0 cl	Hauteur 145 mm	ø 65 mm	N° 44806
aigue-marine	1.0 dl (-), 12.0 cl	Hauteur 145 mm	ø 65 mm	N° 44807
jade	1.0 dl (-), 12.0 cl	Hauteur 145 mm	ø 65 mm	N° 44808
rose	1.0 dl (-), 12.0 cl	Hauteur 145 mm	ø 65 mm	N° 44809



Verre en plastique, Tumbler Koziol Club No. 2

Incassable, pour lave-vaisselle, 100% recyclable

blanc	2.5 dl (-), 33.5 cl	Hauteur 87 mm	ø 92 mm	N° 44786
claire	2.5 dl (-), 33.5 cl	Hauteur 87 mm	ø 92 mm	N° 44787
gris	2.5 dl (-), 33.5 cl	Hauteur 87 mm	ø 92 mm	N° 44788
aigue-marine	2.5 dl (-), 33.5 cl	Hauteur 87 mm	ø 92 mm	N° 44789
jade	2.5 dl (-), 33.5 cl	Hauteur 87 mm	ø 92 mm	N° 44790
rose	2.5 dl (-), 33.5 cl	Hauteur 87 mm	ø 92 mm	N° 44791



Verre en plastique, Longdrink Koziol Club No. 3

Incassable, pour lave-vaisselle, 100% recyclable

blanc	2.5 dl (-), 29.5 cl	Hauteur 148 mm	ø 65 mm	N° 44792
claire	2.5 dl (-), 29.5 cl	Hauteur 148 mm	ø 65 mm	N° 44793
gris	2.5 dl (-), 29.5 cl	Hauteur 148 mm	ø 65 mm	N° 44794
aigue-marine	2.5 dl (-), 29.5 cl	Hauteur 148 mm	ø 65 mm	N° 44795
jade	2.5 dl (-), 29.5 cl	Hauteur 148 mm	ø 65 mm	N° 44796
rose	2.5 dl (-), 29.5 cl	Hauteur 148 mm	ø 65 mm	N° 44797



Verre en plastique, Weinglas Koziol Club No. 4

Incassable, pour lave-vaisselle, 100% recyclable

blanc	3.5 dl (-), 41.0 cl	Hauteur 205 mm	ø 85 mm	N° 44798
claire	3.5 dl (-), 41.0 cl	Hauteur 205 mm	ø 85 mm	N° 44799
grau	3.5 dl (-), 41.0 cl	Hauteur 205 mm	ø 85 mm	N° 44800
aigue-marine	3.5 dl (-), 41.0 cl	Hauteur 205 mm	ø 85 mm	N° 44801
jade	3.5 dl (-), 41.0 cl	Hauteur 205 mm	ø 85 mm	N° 44802
rose	3.5 dl (-), 41.0 cl	Hauteur 205 mm	ø 85 mm	N° 44803





Verre en plastique, Longdrink Koziol Club No. 6

Incassable, pour lave-vaisselle, 100% recyclable

blanc	3.0 dl (-), 32.0 cl	Hauteur 141 mm	ø 88 mm	N° 44810
claire	3.0 dl (-), 32.0 cl	Hauteur 141 mm	ø 88 mm	N° 44811
gris	3.0 dl (-), 32.0 cl	Hauteur 141 mm	ø 88 mm	N° 44812
aigue-marine	3.0 dl (-), 32.0 cl	Hauteur 141 mm	ø 88 mm	N° 44813
jade	3.0 dl (-), 32.0 cl	Hauteur 141 mm	ø 88 mm	N° 44814
rose	3.0 dl (-), 32.0 cl	Hauteur 141 mm	ø 88 mm	N° 44815



Verre en plastique, Verre à pied Koziol Club S

Incassable, pour lave-vaisselle, 100% recyclable

claire	2.5 dl (-), 28.0 cl	Hauteur 120 mm	ø 84 mm	N° 44816
gris	2.5 dl (-), 28.0 cl	Hauteur 120 mm	ø 84 mm	N° 44817



Verre en plastique, Longdrink Koziol Club L

Incassable, pour lave-vaisselle, 100% recyclable

claire	4.0 dl (-), 48.0 cl	Hauteur 141 mm	ø 88 mm	N° 44818
gris	4.0 dl (-), 48.0 cl	Hauteur 141 mm	ø 88 mm	N° 44819



Wood Wraps WEBER

Bois de cèdre, pour fumer

19 x 19 cm 8 pièces

N° 57079



Gobelet CRYSTAL

Tritan

clair	15 cl	Hauteur 95 mm	ø 70 mm	N° 53359
clair	30 cl	Hauteur 125 mm	ø 80 mm	N° 53360
clair	50 cl	Hauteur 155 mm	ø 90 mm	N° 53361

Gobelet

Plastique, transparent

1 dl (-)	1'000 pièces	N° 57001
2 dl (-)	1'000 pièces	N° 57002
3 dl (-)	500 pièces	N° 57003



Gobelet

Plastique

2 dl (-)	3'000 pièces	N° 57005
3 dl (-)	1'600 pièces	N° 57006
5 dl (-)	1'280 pièces	N° 57007



Gobelet

Plastique, brun/blanc (pour l'automate)

1.8 dl	3'000 pièces	N° 57010
--------	--------------	----------



Verre à café "Fertig"

Plastique, transparent

2.2 dl	160 pièces	N° 57015
--------	------------	----------



Flûte à champagne

Plastique, transparent, 2 parité, pied noire

1 dl (-)	500 pièces	N° 57018
----------	------------	----------



Verre à sorbet
Plastique, transparent



1.5 dl 500 pièces

N° 57021

Couvercle pour verre à glace, transparent
1'000 pièces

N° 57022

Coupe
Plastique, transparent



1.8 dl 500 pièces

N° 57025

Tasse à café
Plastique, blanc



1.6 dl 1'000 pièces

N° 57029

Porte tasse à café
Plastique, marron



50 pièces

N° 57036

Tasse à café
Plastique, blanc



1.5 dl 3'500 pièces

N° 57037

Assiette en plastique

Plastique, blanc, mousse, solide

Ø 22.5 cm 600 pièces
Ø 26.0 cm 600 pièces
Ø 17.5 cm 600 pièces

N° 57035
N° 57040
N° 57042



Bol à soupe

Plastique, blanc

2.75 dl 1'000 pièces
4.00 dl 500 pièces
5.00 dl 800 pièces

N° 57046
N° 57047
N° 57048



Carton à saucisse

Blanc

13 x 20 cm 1'500 pièces

N° 57050



Barquette à pomme-frites

Blanche

19 x 10.5 x 3.5 cm 1'000 pièces

N° 57053



Barquette à pomme-frites

Plastique, blanc

18 x 10 x 4 cm 2'000 pièces

N° 57055





Couvert en plastique
Blanc

Cuillère

2'000 pièces

N° 57059



Couvert en plastique
Blanc

Fourchette

2'000 pièces

N° 57060



Couvert en plastique
Blanc

Couteau

2'000 pièces

N° 57061



Couvert en plastique
Blanc

Fourchette à dessert

1'000 pièces

N° 57062



Couvert en plastique
Blanc

Cuillère à café

3'000 pièces

N° 57063

Baguettes CHOPSTICKS

Bambou, 1 paire emballée dans du papier

Longueur 21 cm

50 pièces

N° 57065



Cure-dents

Bois

enveloppés

5'000 pièces

N° 51754

Non enveloppés

5'000 pièces

N° 51755

(enveloppé = emballé individuellement)



Cendrier Alu

Doré

Ø 9 cm

500 pièces

N° 57066



Plat de service en alu

24 x 35 cm 100 pièces

N° 57069

29 x 43 cm 60 pièces

N° 57070

36 x 55 cm 50 pièces

N° 57071



Pique-cocktail bohne

Couleurs assorties

Longueur 8.5 cm

1'000 pièces

N° 52235



**Pique pour apéritif**

Couleur fumée

Longueur 15 cm

500 Stk.

N° 52238

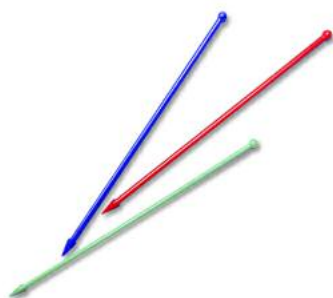
**Pique-cocktail PFEIL**

Couleurs assorties

Longueur 15 cm

1'000 pièces

N° 52240

**Ombrelles à glace (ombrelles japonaises)**

Longueur 9.5 cm 144 pièces

N° 52248

**Pics feu d'artifice (palmier)**

Longueur 16 cm

100 pièces

N° 52250

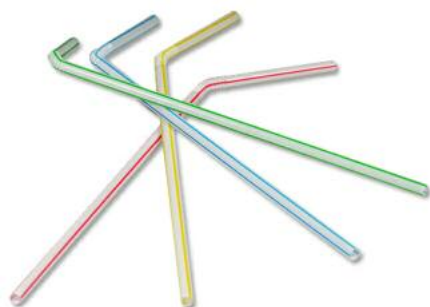
**Paille pliable**

Longueur 21 cm

couleur, 1'000 pièces, ouvert

N° 52252

Paille pliable

Longueur 21 cm

blanc, 1'000 pièces, sous étui

N° 52254



Table de bar PRO

Acier inoxydable, hexagonal, table en plastique, gris

Dimensions: 92 x 80 cm

Hauteur 112 cm

N° 57270

Pliable encastrable

Les quatres pieds sont réglables par vis et protégés.



Barre de pile PRO

Pour table de bar PRO (article 57270), 3 vis sont inclusives, plastique, gris

Dimensions: 50 x 2 cm

Hauteur 4 cm

N° 70228

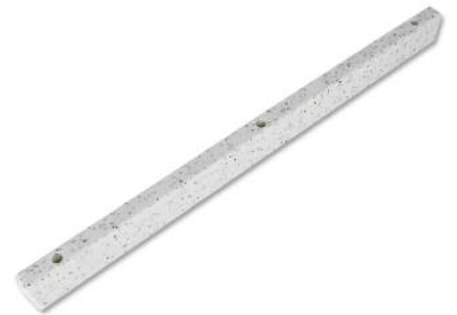

Table de bar PRO

Acier inoxydable, hexagonal, table en plastique, noir/ardoise

Dimensions: 92 x 80 cm

Hauteur 112 cm

N° 57271

Pliable encastrable

Les quatres pieds sont réglables par vis et protégés.



Barre de pile PRO

Pour table de bar PRO (article 57271), 3 vis sont inclusives, plastique, noir/multicolore

Dimensions: 50 x 2 cm

Hauteur 4 cm

N° 70229





Chariot de transport PRO

Acier inoxydable, pour table de bar PRO (article 57270 et 57271)

Pour 5 tables Dimensions: 50 x 92 cm H: 166 cm N° 57272

4 roulettes, dont 2 avec frein, avec plaquette d'arrêt pour le transport

(sans contenu)



Chariot de transport PRO

Acier inoxydable, pour table de bar PRO (article 57270 et 57271)

Pour 10 tables Dimensions: 80 x 92 cm H: 166 cm N° 57273

4 roulettes, dont 2 avec frein, avec plaquette d'arrêt pour le transport

(sans contenu)



Housse PRO

Pour table de bar 57270 et 57271, avec fermeture éclair

ø 92 cm blanche N° 57297



Housse PRO

Pour table de bar 57270 et 57271, avec fermeture éclair

ø 92 cm noire N° 57298



Table de bar

Alu/INOX, pied alu-éloxé, plateau acier inoxydable, bord plié, livraison démontée

Dimensions: ø 60 cm Hauteur 111 cm N° 57268

Pliable encastrable

Les quatre pieds sont réglables par vis et protégés par un bouchon en plastique.
bouchon en plastique.

N° 70058

N° 70098

Table de bar
Alu/INOX, pliable

Dimensions: ø 70 cm

Hauteur 112 cm

N° 57269

Pliée: seulement 6 cm d'épaisseur



Housse

Pour table de bar, avec fermeture éclair

ø 70-75 cm blanche

N° 57303



Housse

Pour table de bar, avec fermeture éclair

ø 70-75 cm noire

N° 57304



Pince à nappe de table

Ecartement 30 mm

Plastique blanc
4 pièces

N° 57300

Métal inoxydable
4 pièces

N° 57301



Pince à nappe de table

Ecartement 50 mm

4 pièces

N° 57302





Masque à particules
3M

Classe de filtration FFP2

10 pièces

N° 57500

Filtre pour huile de friture

complet
Poche filtre individuelle

N° 60015
N° 60016



Appareil de mesure d'huile voir Rubrique 4

Friteuse statique GASTROFRIT, 2ème génération, châssis INOX, 3 x 400V électronique avec Watch Volume

Type F300	1 x 12 l	10.00 kW	15.00 A	N° 60886
Type F400	1 x 17 l	14.00 kW	20.00 A	N° 60887
Type F2-400	2 x 7 l	7.20 kW (x2)	20.00 A	N° 60888

Pour les extensions optionnelles, veuillez demander le prospectus
(Installation de filtration d'huile de friture et automatisme de remontée du panier, etc.)



Options pour les friteuses statiques GASTROFRIT,

Automatisme de levée de panier	double	N° 60866
Infrastructure Hauteur 90 cm	simple	N° 60864
Infrastructure Hauteur 90 cm	double	N° 60867
Élément d'assemblage		N° 60874
Station de conservation de chaleur WT-500		N° 60889
Conduites d'alimentation automatique simple		N° 60878
Conduites d'alimentation automatique double		N° 60879



Options pour les friteuses statiques GASTROFRIT,

Système de friture WatchVolume	simple	N° 60893
Système de friture WatchVolume	double	N° 60894
Chauffage débranché	simple	N° 60895
Chauffage débranché	double	N° 60896
Chauffage POWER	simple	N° 60899
Chauffage POWER	double	N° 60907
Optimisation d'énergie	simple	N° 60908
Optimisation d'énergie	double	N° 60909



Pastacooker GASTROFRIT

Châssis entièrement en INOX

Modèle TW400 pour 6 gobelets individuels	N° 60827
Dimensions 40 x 60 x 85 cm (90 cm)	
3 x 400V	14.00 kW

Pour les extensions optionnelles, veuillez demander le prospectus



Pastacooker GASTROFRIT
Châssis entièrement en INOX



Modèle TWT-250 pour 4 gobelets individuels
Dimensions 42.5 x 62 x 33 cm
3 x 400V 7.20 kW

N° 60821

Convient également pour le riz et les légumes

Pour les extensions optionnelles, veuillez demander le prospectus

Récipient pour pâtes pour Pastacooker GASTROFRIT



Rectangulaire poignée à gauche
Rectangulaire poignée à droite

N° 60828

N° 60829

Grill de contact infra TURMIX, 400V



Modèle 246 4.00 kW
Dimensions de plaque 35.9 x 26.8 cm
plaque rainurée en haut et en bas

N° 60041

Modèle 247 4.00 kW
Dimensions de plaque 35.9 x 26.8 cm
plaque rainurée en haut, plaque lisse en bas

N° 60042



Grill de contact infra TURMIX, 400V

Modèle 258 8.00 kW
Dimensions de plaque 71.9 x 26.8 cm
plaque rainurée en haut et en bas

N° 60044

Modèle 259 8.00 kW
Dimensions de plaque 71.9 x 26.8 cm
plaque rainurée en haut, plaque lisse en bas

N° 60045



Grill contact PANINI

Dimensions de plaque 22.0 x 23.5 cm
Dimensions 290 x 370 x 200 mm,
plaques rainurées et en fonte d'acier,
thermostat de 50 à 300 °C, témoin de
chauffe lumineux, bac de récupération
des graisses, brosse de nettoyage incl.

230V/1.80 kW

N° 60173

Gril contact PANINI

Dimensions de plaque 33.5 x 23.0 cm
Dimensions 410 x 370 x 200 mm,
plaques supérieure rainurée, inférieure
lisse, plaques en fonte d'acier,
thermostat de 50 à 300 °C, témoin de
chauffe lumineux, bac de récupération
des graisses, brosse de nettoyage incl.

230V/2.20 kW

N° 60174



Grilloir à gaz BEER

INOX 18/10

Dimensions 78.7 x 67.9 x 30.3 cm

27 kW

N° 60117

3 zones de chauffage, 12 tubes de brûleurs,
surface de grillade 68.5 x 49.5 cm, poids 46 kg,
pression de fonctionnement 50 mbar,
avec tuyau et régulateur de pression, sans bouteille de gaz,
avec sécurité d'allumage, empilable



Pare-vent BEER, INOX 18/10, 3-pièces, enfichable
Infrastructure en INOX mobile avec 4 roulettes directrices disponible

N° 60118

N° 60082

Cuiseur à pâtes SALVIS Smartline

Modèle de table AKP1 400V/6.0kW/16A

N° 61100

380 x 600 x 200 mm, Contenance du bassin env. 20 litres, Cuve GN 1/1-150 mm

Bassin embouti avec inclinaison vers le robinet de vidange de sécurité

Chauffage extérieur, réglable jusqu'à 120°C

Modèle encastrable BKP1, comme AKP1

N° 61101

En plus, avec kit d'encastrement

Tôle de recouvrement pour 3 cuiseurs à pâtes ronds et 3 carrés

N° 61115

Tôle de recouvrement pour 6 cuiseurs à pâtes carrées

N° 61116

Tôle de recouvrement pour 6 cuiseurs à pâtes ronds

N° 61117

Cuiseur à pâtes rond

N° 61102

Cuiseur à pâtes carré

N° 61103



Plat en tôle étroite SALVIS Smartline

Modèle de table AGH1 400V/6.0kW/10A

N° 61105

380 x 600 x 200 mm, surface de tôle 300 x 450 mm

Cuve de récupération de graisse, chauffage en continu 50-250°C

Modèle à encastrer BGH1 comme AGH1

N° 61107

En plus, avec kit d'encastrement



Plat en tôle large SALVIS Smartline

Modèle de table AGH2 400V/6.0kW/16A

N° 61106

580 x 600 x 200 mm, surface de tôle 550 x 450 mm

Cuve de récupération de graisse, chauffage en continue 50-250°C

2 x 3.3 kW

Modèle à encastrer BGH2 comme AGH2

N° 61108

En plus, avec kit d'encastrement





Plat à griller en tôle large SALVIS Smartline

Modèle de table AHH2 400V/8.0kW/16A
580 x 600 x 200 mm, surface de tôle 500 x 550 mm
Surface de tôle séparée lisse et rainurée
Puissance 2 x 4.0 kW, température en continu 50-250°C
Cuve de récupération de graisse en renforcement intégrée

N° 61110

Modèle à encastrer BHH2 comme AHH2
En plus, avec kit d'encastrement

N° 61111



Tôle à griller combinée SALVIS Smartline

Modèle de table ACG1 400V/4.0kW/10A
380 x 600 x 200 mm, surface de grillade 300 x 500 mm
Surface de grillade en renforcement
Ouverture de vidange et bouchon en téflon
Capacité environ 7 litres
Chauffage de la surface en continu 50-250°C

N° 61104

Modèle à encastrer BCG1 comme ACG1
En plus, avec kit d'encastrement

N° 61109



Bain-marie SALVIS Smartline

Modèle de table ABM1 230V/1.8kW/10A
380 x 600 x 200 mm, cuve sans raccord GN 1/1-150 mm
Avec robinet de vidange de sécurité, taille de la cuve 325 x 530 x 150 mm
Contenance environ 20 litres, chauffage indirect en continu jusqu'à 80°C
Sans revêtement intérieur GN, avec protection de marche à sec

N° 61170

Modèle à encastrer BBM1 comme ABM1
En plus, avec kit d'encastrement

N° 61171



Unité de cuisson à induction SALVIS Smartline

Modèle de table AKI1 230V/3.5kW/16A
380 x 600 x 200 mm, foyers ronds 260 mm
Régulation de puissance 9 niveaux, avec reconnaissance de récipient et adaptation automatique de la puissance à la taille du récipient
1 zone de cuisson à induction

N° 61120

Modèle à encastrer BKI1 comme AKI1
En plus, avec kit d'encastrement

N° 61122

Également disponible avec 400V/5 kW

N° 61125



Unité de cuisson à induction SALVIS Smartline

Modèle de table AKI2 400V/2x3.5kW/16A
380 x 600 x 200 mm, 2 foyers ronds 260 mm
Régulation de puissance 9 niveaux, avec reconnaissance de récipient et adaptation automatique de la puissance à la taille du récipient
2 zones de cuisson à induction

N° 61121

Modèle à encastrer BKI2 comme AKI2
En plus, avec kit d'encastrement

N° 61123

Également disponible avec 400V/2x5 kW

N° 61124

Friteuse SALVIS Smartline

Modèle de table AFR1 400V/6.0kW/10A
380 x 600 x 200 mm, 1 cuve environ 6-7 litres
Commande électromécanique, Chauffage pivotant vers l'extérieur
Cuve d'huile emboutie avec zone froide
Régulable en continu de 100-190°C

N° 61130

Modèle à encastrer BFR1 comme AFR1
En plus, avec kit d'encastrement

N° 61131

Panier de friture individuel
Système de filtre extérieur (support en fil de fer avec tissu filtrant)

N° 61132
N° 61133



Cuve de friture SALVIS Smartline

Modèle de table ASF1F 230V/1.0kW/6A
380 x 600 x 200 mm, cuve réservoir emboutie GN 1/1-150 mm
Élément chauffant rayonnant supplémentaire en haut

N° 61150

Modèle à encastrer BSF1F comme AFS1F
En plus, avec kit d'encastrement

N° 61151



Unité de travail SALVIS Smartline

Modèle de table AAR1
380 x 600 x 200 mm
Surface de travail et d'entreposage
Tiroir GN 1/1-150 mm avec récipient
Surface de travail en renforcement pour planche à découper

N° 61140

Infrastructure sur demande

sans plats GN



WOK à induction SALVIS Smartline

Modèle de table AWI0 230V/3.5kW/16A
380 x 600 x 200 mm, pour poêlon Wok 36 cm
Insert Wok (cuvette) en porcelaine
Régulation 9 niveaux avec reconnaissance automatique de récipient
Générateur d'induction avec ventilation

N° 61155

Modèle à encastrer BWI1 comme AWI1
En plus, avec kit d'encastrement

N° 61156

Également disponible avec 400V/5 kW

N° 61126



Unité de cuisson infratherm SALVIS Smartline

Modèle de table AKC1 400V/5.0kW/10A
380 x 600 x 200 mm,
2 zones de chauffage séparées de 2.5 kW
Réglable en continu avec thermostat
aucune reconnaissance de récipient

N° 61160

Modèle à encastrer BKC1 comme AKC1
En plus, avec kit d'encastrement

N° 61161



Plaque de cuisson, modèle de table
INOX



Plaque de cuisson ø 22 cm 230V/2 kW
Plaque de cuisson ø 30 cm 400V/3 kW

RE22
RE30

N° 60066
N° 60067

Grand réchaud MLB, modèle de table
INOX



Plaques rondes
Plaques de cuisson 2 x ø 22 cm 400V/4.6 kW N° 60070
Plaques de cuisson 2 x ø 30 cm 400V/6 kW N° 60071

Plaques carrées
Plaques de cuisson 2 x 30 x 30 cm 400V/6 kW N° 60072

Support INOX, pour grand réchaud avec tablette intermédiaire, mobile



Pour la taille 2 x 30 cm N° 60077

Grand réchaud MLB



Modèle Magma,
Plaque Ø 30 cm 400V/2.5 kW

N° 60095

Petit réchaud



Plaque Ø 18.0 cm 230V/2 kW

N° 60097

Réchaud de cuisson à induction

CT2015/IN

230V/2000W

N° 60092

la manière la plus rapide et la plus efficace, avec un taux d'efficacité allant jusqu'à 90 %. Pas de temps de préchauffage, puissance immédiatement disponible, reconnaissance du récipient, économe en énergie, sûr, Boîtier en inox brossé, surface de cuisson Schott Ceran, haute qualité Régulation électronique avec commande tactile, 5 niveaux de 70° à 230°. Sélection de puissance à 9 niveaux, coupure automatique et signal Fonctions de sécurité intégrées, indication de chaleur résiduelle et de fonctionnement



Appareil de cuisson à induction

Type pour encastrer

240V/2kW

N° 60085

35.5 x 35.5 x 6 cm

télécommande à câble incl.,

puissance réglable en 5 étapes,

60° - 240°C, Schott-ceran en verre



Appareil de cuisson à induction APS

Type pour encastrer

240V/0.9kW

N° 60046

ø 24 cm, hauteur 8 cm

Pour Chafing Dish 50126 et 50134,
l'article 50136 est nécessaire



Réchaud à induction VARIO WOK

Modèle de table

400V/5 kW

N° 60080

Régulation électronique de la température en continu
pour poêlon WOK ø 30 cm

Poêlon WOK APOLLO ø 32 cm

N° 41982

Autres poêlons WOK, voir rubrique 4



Machine à trancher HOFMANN

Modèle A 3007

230V/500W

N° 60114

Lame ø 300 mm

Surface de base 530 x 430 mm, surface fermé, coupe droite,
revêtement Cera, meule inclus

Lubrifiant spécial, 1 dl

N° 48702





Machine à trancher HOFMANN

Modèle A 3080 230V/300W N° 60796
Lame Ø 300 mm
Surface de base 520 x 360 mm, surface fermé, coupe diagonale,
elox, meule inclus

Lubrifiant spécial, 1 dl N° 48702



Machine à trancher HOFMANN

Modèle A 2564 230V/300W N° 60116
Lame Ø 250 mm
Surface de base 460 x 320 mm, surface fermé, coupe diagonale,
elox, meule inclus

Lubrifiant spécial, 1 dl N° 48702



Machine à trancher HOFMANN

Modèle A 3005 230V/300W N° 60942
Lame Ø 300 mm
Surface de base 570 x 310 mm, surface fermé, coupe droite,
elox, meule inclus

Lubrifiant spécial, 1 dl N° 48702



Machine à trancher HOFMANN

Modèle A 2707 230V/300W N° 60842
Lame Ø 270 mm
Surface de base 460 x 370 mm, surface fermé, coupe droite,
revêtement Cera, meule inclus

Lubrifiant spécial, 1 dl N° 48702



Machine à trancher HOFMANN

Modèle A 2505 230V/300W N° 60941
Lame Ø 250 mm
Surface de base 550 x 310 mm, surface fermé, coupe droite,
elox, meule inclus

Lubrifiant spécial, 1 dl N° 48702

Trancheur à fromage HOFMANN

Modèle K 2505 230V/300W
Lame Ø 250 mm
Surface de base 550 x 310 mm, surface fermé, coupe droite,
elox, meule inclus

N° 60945

Lubrifiant spécial, 1 dl

N° 48702



Machine à couper pain HOFMANN

Modèle B 2505 230V/300W
Lame Ø 250 mm
Surface de base 550 x 310 mm, surface fermé, coupe diagonale,
elox, meule inclus

N° 60943

Lubrifiant spécial, 1 dl

N° 48702



Balance CHRISTEN APD

Modèle Inox IP65

Plateforme 365 x 235 mm
15 kg/5 g et 30 kg/10 g étalonnage admin.

N° 60824

Câble de fonction pour l'affichage 1 m,
accumulateur interne/bloc secteur 230V



Balance OHAUS

JE500

Mesure 136 x 83 x 20 mm, Plateau: 80 x 76 mm
500 g/0.1 g, avec batterie

Nr. 61049

Tare oui,extinction automatique, Piles alcalines 3 x AA



Balance Rondo

Fonctionnement sur batterie, avec tare

Dimensions: 200 x 160 x 47 mm, plateforme ø 150 mm
max. 5 kg avec graduation 1g

N° 61058





Balance BLACK

Verre de sécurité, fonctionnement sur batterie, avec tare

Dimensions: 205 x 165 mm
max. 5 kg avec graduation 1g

N° 61029



Balance HOFMANN COMPACT CO 5000

Mesure 205 x 140 x 40 mm, plateforme ovale 145 x 133 mm
5 kg/1 g

Nr. 61059

fonctionnement à piles ou bloc secteur (avec piles, bloc secteur non inclus)



Balance HOFMANN FUTURA

Mesure 204 x 212 x 58 mm, plateforme 190 x 140 mm
3 kg/1 g, **étalonnage administratif***** FD-3-G

N° 61071

Fonctionnement sur batterie ou bloc secteur

*** Annocer chez le vérificateur



Balance HOFMANN OPTIMA PRO

Mesure 255 x 305 x 115 mm, plateforme 250 x 180 mm
max. 20 kg avec graduation 1g OP-20-L

N° 61060

Accumulateur interne ou bloc secteur



Balance HOFMANN RACER

Mesure 327 x 311 x 117 mm, plateforme 225 x 300 mm
30 kg/1 g RA-30-E
15 kg/5 g, **étalonnage administratif***** RA-15-G
6 kg/2 g, **étalonnage administratif***** RA-6-G

N° 61069

N° 61070

N° 61073

Accumulateur/230V

*** Annocer chez le vérificateur

Balance HOFMANN MASTER

Mesure 550 x 420 x 130 mm, avec stativ, plateforme 550 x 420 mm
150 kg/20 g MA-150-E
150 kg/50 g, **étalonnage administratif***** MA-150-G

N° 61048
N° 61068

Accumulateur interne ou bloc secteur

*** Annocer chez le vérificateur



Support pour balance HOFMANN MASTER

Plateforme bas, mobile, INOX

N° 61056



Support pour balance HOFMANN MASTER

Plateforme haute, mobile, INOX

N° 61057



Balance de ménage SOEHNLE

Boîtier et bol en matière plastique,
Utilisable également sans le bol, bol 2.5 litres

Charge admissible 5 kg
Lisibilité 50 g

N° 60147



Moteur ROTOR

couleur:INOX mat/noire
vitesse: 1'000-17'000 T/min.
commande: 6 niveaux

Modèle MEMORY BLENDER 2

230V/900W

N° 60169

Récipient de mixage 2 litres:

HIGH POWER plastique
HIGH POWER INOX 18/10

N° 60156
N° 60158





Mixer professionnel ROTOR

Réglage de la vitesse en continu, de 1 000 à 15 000 T/min.

Boîtier en fonte coulée de zinc de haute qualité, chromé

Commande de électronique

Modèle GK900

230V/900W

N° 60164

Barre de sécurité intégré pour sécuriser le couvercle

**Récipient de mixage ROTOR HIGH POWER**

Matériau

plastique

2.00 litres

N° 60156

**Récipient de mixage ROTOR HIGH POWER**

Matériau

plastique

4.00 litres

N° 60159

**Récipient de mixage ROTOR HIGH POWER**

Matériau

INOX

2.00 litres

N° 60158

**Récipient de mixage ROTOR HIGH POWER**

Matériau

INOX

4.00 litres

N° 60149

Lame pour mixer à boissons / professionnels ROTOR HIGH POWER

Adapté à tous les gobelets mixeur

N° 70023

Pièces de rechange:

Bague fileté noir

N° 70021

Bague d'étanchéité grise pour bloc lame

N° 70024

Amortisseur caoutchouc noir

N° 70027



Pièces de rechange pour mixer à boisson / professionnels ROTORCouvercle pour tous les gobelets 4 litres
y compris fermeture de couvercle

N° 70195

Couvercle pour tous les gobelets 2 et 1.5 litres
y compris fermeture de couvercle

N° 70196

Fermeture decouvercle individuelle

N° 70197



Mixer de bar HAMILTONComplet avec gobelet Lexan 1.2 litre
2 vitesses

230V

N° 60822

Gobelet de rechange Lexan avec couvercle
Lame de rechange, complète
Couvercle de rechange, complet

N° 60823

N° 70180

N° 70239



Mixer professionnel WARINGMixer sans gobelet 240V/350W
Réglage en continu 16'000-22'000 T/min

N° 60162

Gobelet en verre avec couvercle et couteau

N° 60163

Gobelet en verre

N° 70135



Mixer à boissons PROFESSIONALComplet avec gobelet INOX 230V/100W
Marche-arrêt automatique
Réglage en continu 9 000-16 000 T/min.,

230V/100W

N° 60880

Boîtier gris argenté





Mixer à boissons HAMILTON
HMD200

Complet avec gobelet INOX 0.75 litre
3 vitesses

230V/300W

N° 60187

Gobelet de rechange INOX

N° 60188



Presse-fruit SANTOS

Boîtier fonte d'aluminium
Récipient en matière plastique jaune
Bac aluminium

230V/130W

N° 60195



Presse-fruits SANTOS

Complet avec récipient INOX
Boîtier en fonte d'aluminium

230V/180W

N° 60198



Presse-fruits SANTOS
Modèle haute puissance

Complet avec cônes pour citrons
oranges et pamplemousse, écoulement
20 cm au-dessus du socle

230V/245W

N° 60199

Cône de pression pour oranges/citrons

N° 70011



Centrifugeuse fruits et légumes ROTOR

Modèle SANAMAT INOX
Avec éjection continue des déchets,
Capacité horaire jusqu'à 60 kg

230V/600W

N° 60202

Panier centrifuge supplémentaire

INOX/PLUS

N° 60203

Centrifugeuse jus de fruits ROTOR, VITAMAT

Modèle Power Juicer Plus Avec éjection continue des déchets, Capacité horaire jusqu'à 150 kg	240V/1.5kW	N° 60206
Panier centrifuge supplémentaire		N° 60207



Distributeur de thé glacé BRAS

Boîtier en INOX, récipient en matière plastique

Maestrale Extra 18 x 47 x 57 cm	240V	1 x 12 litres	N° 60938
Maestrale Extra 36 x 47 x 57 cm	240V	2 x 12 litres	N° 60939
Maestrale Extra 54 x 47 x 57 cm	240V	3 x 12 litres	N° 60940
Lubrifiant LUBRI-FILM PLUS, 28 grammes			N° 48703



Maschine de Soft-Ice BRAS

Boîtier en INOX, récipient en matière polycarbonat

B-Cream 19.5 x 49.5 x 60 cm	240V	1 x 6 litres	N° 60934
B-Cream 39.5 x 49.5 x 60 cm	240V	2 x 6 litres	N° 60935
B-Cream 59.5 x 49.5 x 60 cm	240V	3 x 6 litres	N° 60936
Lubrifiant LUBRI-FILM PLUS, 28 grammes			N° 48703



Mixer plongeant KISAG

Profondeur de plongée 50 cm Avec support mural	240V/550W	N° 60201
---	-----------	----------

Corps plongeant, pied et lame en inox
Boîtier en fonte de métal solide
Poignée matière plastique de haute qualité
4 m de câble, 2 vitesses et
fonctionnement continu sélectionnable

Couteau	Pièce de rechange	N° 70096
---------	-------------------	----------



Mixer plongeant KISAG

Profondeur de plongée 40 cm Avec support mural	240V/550W	N° 60204
---	-----------	----------

Corps plongeant, pied et lame en inox
Boîtier en fonte de métal solide
Poignée matière plastique de haute qualité
4 m de câble, 2 vitesses et
fonctionnement continu sélectionnable

Couteau	Pièce de rechange	N° 70096
---------	-------------------	----------





Mixer plongeant KISAG

Profondeur de plongée 20 cm
Avec support mural

240V/250W

N° 60273

Corps plongeant, pied et lame en inox
Poignée matière plastique de haute qualité
2 m de câble, 2 vitesses

Lame de rechange individuelle

N° 70017



Mixer plongeant ROBOT-COUPE MP 450 Ultra V.V.

La tige est inclusive, à réglage continu 1500 - 9000 T/min, avec support mural

Profondeur de plongée 45 cm

230V/500W

N° 60177

Bloc moteur en INOX
Cloche et couteau en INOX sont démontables



Mixer plongeant ROBOT-COUPE MP 450 Ultra Combi

La tige et l'agitateur sont inclusives, à réglage continu 1500 - 9000 T/min, avec support mural

Profondeur de plongée 45 cm

230V/500W

N° 60178

Bloc moteur en INOX
Cloche et couteau en INOX sont démontables

Optionnel

Outil mélangeur, longueur 690 mm

N° 60179



Mixer ROTOR RSM MC-450

Tige de mixer ou agitateur, système de sécurité intégré et 7 niveaux de puissance

Bloc moteur MC-450 (seul)

230V/450W

N° 60227

Tige mixeuse BT-400 (seul)

N° 60228

Agitateur BB-240 (seul)

N° 60229

Avec support mural pour la tige ou l'agitateur correspondant

Mixer plongeant ROTOR RSM251

La tige du mixer est amovible

Profondeur de plongée max 25 cm

230V/250W

N° 60221



Mixer manuel BAMIX M140 Mono

Complet avec gobelet, couteau étoile, 230V/140W
disque fouet et mélangeur, support mural, 2 vitesses

N° 60238

Couteau étoile
Disque fouet
Disque mélangeur

N° 70047
N° 70048
N° 70049



Mixer manuel ESGE-Zauberstab GASTRO 200

Complet avec couteau étoile, 230V/200W
disque fouet et mélangeur, support mural, 2 vitesses,
câble spiralé extra long, profondeur d'immersion environ 25 cm

N° 60755

Couteau étoile
Disque fouet
Disque mélangeur

N° 70047
N° 70048
N° 70049



Mixer manuel ESGE-Zauberstab MAÎTRE 350

Avec couteau étoile (sans disque fouet et mélangeur) 230V/350W
support mural, Câble spiralé extra long, 2 vitesses,
profondeur d'immersion environ 25 cm

N° 60756

Couteau étoile
Disque fouet
Disque mélangeur

N° 70047
N° 70048
N° 70049



Machine à couper les légumes ANLIKER FIVESTAR

Appareil de base (sans poussoir) 230V/425W

N° 60239

Disques B-2/10
comprenant F1, G3, S-2, PA-4, PG-4, No-0, BT-8, W-10
Option: poussoir pivotant
Le jeu de disques B2/10 est composé de telle manière que
les types de découpes les plus fréquentes en cuisine peuvent être
effectuées. Autres disques sur demande

N° 60242

Machines plus grandes (pour repas a partir de 400 unités de menu) voir 60231

Evacuateur plastique/gomme

N° 70212



Poussoir pivotant pour ANLIKER FIVESTAR

Pour les machines avec n° de série à partir de 62 000
Longueur 15 cm, ø 40 mm

N° 60235



Système de boîtes pour ANLIKER GSM



Complètement monté et marqué

N° 60243

Disques de coupe pour ANLIKER GSM

Ces disques inaugurent une nouvelle ère dans la préparation moderne des aliments !

Le service recherche et développement de Quartino TI a non seulement inventé la légendaire "coupe courant d'air" pour une fraîcheur durable et une présentation culinaire attrayante de l' aliment découpé, mais il a également développé le premier disque à effet antimicrobien et l'a breveté au niveau mondial.

Une nouveauté mondiale qui révolutionne la préparation des aliments.

Les disques de découper de Anliker 5 sont en composite de fibre de verre - une nouveauté mondiale, qui empêche l'oxydation des disques dans le lave-vaisselle ou la déformation de pièces



Disques de coupe pour ANLIKER GSM



Coupe fin	1 mm	F-1	N° 60950
Coupe fin	2 mm	F-2	N° 60951
Coupe grossière 3 mm		G-3	N° 60952
Coupe grossière 4 mm		G-4	N° 60953
Coupe grossière 6 mm		G-6	N° 60954
Coupe grossière 8 mm		G-8	N° 60955
Coupe grossière 10 mm		G-10	N° 60956
Julienne	1.5 x 2 mm	S-1.5	N° 60957
Julienne	2 x 2 mm	S-2.0	N° 60958
Julienne	2 x 3 mm	S-2x3	N° 60959
Allumettes	4 x 4 mm	PA-4	N° 60960

Disques de coupe pour ANLIKER GSM



Salade de saucisse	4 x 6 mm	WS	N° 60961
Pommes Gaufrettes	4 mm	PG-4	N° 60963
Pommes Gaufrettes	6 mm	PG-6	N° 60964
Tomatens	5 mm	TO	N° 60965
Brunoise	3 x 3 x 2 mm	BR	N° 60966
Brunoise	4 x 4 x 2 mm	BR-4	N° 60967
Copeaux	0.5 mm	HS	N° 60968
Soufflés	7 mm	SU	N° 60970
Bâtonnet	6 x 7 mm	BT-6	N° 60971

Disques de coupe pour ANLIKER GSM



Bâtonnet	8 x 7 mm	BT-8	N° 60972
Bâtonnet	10 x 7 mm	BT-10	N° 60973
Dé plein	8 x 8 x 8 mm	W-8	N° 60975
Dé plein	10 x 10 x 10 mm	W-10	N° 60976
Dé plein	14 x 14 x 14 mm	W-14	N° 60977
Râpés	11 mm	RS-00	N° 60979
Râpés	9 mm	RS-0	N° 60980
Râpés	7 mm	RS-1	N° 60981
Râpés	6 mm	RS-2	N° 60982
Râpés	5 mm	RS-3	N° 60983
Râpés	4.2 mm	RS-4	N° 60984

Disques de coupe pour ANLIKER GSM

Râpés	3.8 mm	RS-6	N° 60985
Râpés	3 mm	RS-7	N° 60986
Râpés	2.5 mm	RS-9	N° 60987
Râpés	2.25 mm	RS-10	N° 60988
Râpés	2 mm	RS-11	N° 60989
Râpés	1.8 mm	RS-12	N° 60990
Râpés	1.5 mm	RS-13	N° 60991
Râpés	3 x 3 +5 mm	RS-14	N° 60992
Râpage	2.5 mm	K-2.5	N° 60994
Fondue	16 mm	FO-16	N° 60995



Machine à couper les légumes ANLIKER GSM XLC Star

Sans disque, avec poussoir pivotant

Appareil de base 240V/1.1kW N° 60231
Hauteur 62.4 cm, largeur 29.5 cm, profondeur 31.6 cm

L'attachement et la partie supérieure du boîtier de coupe est faite de métal léger, revêtu de céramique, sans entretien

40 disques de coupe différents sont disponibles
Machines plus grandes (pour repas à partir de 1000 unités de menu) sur demande



Poussoir pivotant pour ANLIKER GSM XLC Star

Pour article 60231

Longueur 24 cm N° 60230



Disques de coupe pour ANLIKER GSM XLC

Métal léger, revêtu de céramique

Coupe fin	1 mm	F1-C	N° 60720
Coupe grossière	3 mm	G3-C	N° 60721
Julienne	2 x 2 mm	S2-C	N° 60722
Allumettes	4 x 4 mm	PA4-C	N° 60723
Bâtonnets	7 x 7 mm	BT7-C	N° 60724
Dé plein	8 x 8 x 8 mm	W8-C	N° 60725
Pommes Gaufrettes	4 mm	PG4-C	N° 60726
Râpés	9 mm	No. 0-C	N° 60727



Machine à couper les légumes ROTOR

Complet en acier inox

Modèle VARIMAT INOX GOURMET 230V/400W N° 60261

Dimensions: 530 x 270 x 550 mm
Vitesse de rotation des disques réglable en continu de 270 à 750 T/min.
Commande de sécurité, avec cuve ronde supplémentaire pour brunoise et gaufrettes
Le tube intérieur rotatif peut être enlevé, alors la cuve peut être utilisée comme support normal de concombre



Disques de coupe uniquement pour ROTOR VARIMAT INOX GOURMET

Acier inox



Brunoise	2 x 2 mm	N° 60266
Brunoise	3 x 3 mm	N° 60265
Brunoise	4 x 4 mm	N° 60264

Gaufrettes	G 4 mm	N° 60267
	G 6 mm	N° 60268

Disques d'épaisseur de 0.5 à 8 mm, réglage variable
(Photo) N° 60269

Disques de coupe pour ROTOR VARIMAT INOX GOURMET

Acier inox



Pour tranches	3 mm	S3	N° 60247
---------------	------	----	----------

Pour lanières	2x2 mm	J2/2	N° 60249
	4x4 mm	J4/4	N° 60250
	6x6 mm	"Allumettes"	N° 60251
	8x7 mm	"Pommes Frites"	N° 60252

Disques de coupe pour ROTOR VARIMAT INOX GOURMET

Acier inox



Pour raper	1.5 mm	R1.5	N° 60254
	2 mm	R2	N° 60255
	3 mm	R3	N° 60256
	5 mm	R5	N° 60257
	9 mm	R9	N° 60258

Pour râper du Parmesan			N° 60259
------------------------	--	--	----------

Pour dés	8 x 8 x 8 mm sans lame double	N° 60253
	Lame double adaptée	N° 60237
	14 x 14 x 14 mm sans lame double	N° 60263
	Lame double adaptée	N° 60233

Support de disques

INOX 18/10



Pour 6 disques jusqu'à ø 19 cm	N° 60262
15 x 16.4 cm, hauteur 60 cm	

Pour 8 disques jusqu'à ø 24 cm	N° 60218
22 x 15.2 cm, hauteur 82 cm	

Pour montage mural ou sur table

Hachoir universel MOULINEX

Modèle MOULINETTE	240V/1000W	N° 60282
-------------------	------------	----------



Cutter de table ROBOT-COUCPE

Modèle ROBOT-COUCPE R4VVA 400V/1kW N° 60288
Moteur puissant avec 3 000 T/min. interrupteur à impulsions et fonctionnement en continu, complet avec bol INOX de 4.5 litres et lame, vitesse, réglable en continu

Modèle ROBOT-COUCPE R5 plus 400V/ 1.2 kW N° 60289
Cutter d'utilisation universelle avec 2 vitesses, 1500 et 3000 T/min., complet avec récipient INOX de 5.5 litres et lame lisse

Modèles avec tailles de récipients de 11, 25, 40 et 60 litres
Ainsi qu'un dispositif de vide sur demande



Hot Dog Cutter SS

Appareil à découpe de saucisse au curry avec lame double
Compartment d'alimentation réglable

18.5 x 22.0 x 32.0 cm 230V N° 60285



PACOJET Système 2

Transforme en mousse, purée et réduit les aliments congelés

Quantite de remplissage 0.8 litre 230V/1 kW avec écran tactile N° 60786
Dimensions 20 x 36 x 50 cm

Machine avec:

2 bols avec couvercle, bol de protection, spatule INOX, insert de rinçage, joint de bols (élément de nettoyage avec brosses rotatives, Pinceau de nettoyage, protection complète contre les projections et volet Pacossier "Standard"

Ensemble de bols (4 pièces) avec couvercle N° 60785
Couteau de pacossage STANDARD, acier coulé N° 70307
Couteau de pacossage GOLD, acier coulé, titane-nitrate trempé N° 70308



Coupe Set PACOJET

Pour PACOJET système 1 et 2

Pour hacher/hacher des aliments frais et non congelés

Ensemble composé de: N° 70316
2-lames-couteau, 4-lames-couteau, rabatteur et pince de couteaux

ATTENTION: Les couteaux sont extrêmement pointus!



Machine à nouilles IMPERIA

Entièrement en métal, système de cylindres réglable en continu
0-10 mm, sans cylindre de rognage

Modèle RM 220-EV 230V/550W N° 60302

Cylindre de rognage 1.5 mm N° 60303
Cylindre de rognage 2.0 mm N° 60304
Cylindre de rognage 4.0 mm N° 60305
Cylindre de rognage 6.5 mm N° 60306

(largeur des cylindres de rognage 21 cm)

Disponible également en modèle manuel (voir également onglet (4))





Robot de cuisine KitchenAid

Modèle 5KSM7580 230V/500W noir N° 60324

à 10 vitesses, moyeu de fixation,
bol en acier inoxydable de 6.9 litres,
batteur plat, crochet pétrisseur en
spirale, fouet à fils en acier inox.,
couvercle verseur/protecteur



Robot de cuisine Rotor

max 2.5 kg de pâte à pain

Modèle Teddy 5L240V/500W blanc N° 60331

avec
Bol à mélange INOX 5 litres, fouet, pétrin, entonnoir de remplissage et batteurs

Disponibles en option: Hachoir v3560.001
et appareil à découper les légumes v371OfMVSA



Robot de cuisine universel ROTOR

Robot de cuisine, avec régulateur de vitesses
en continu, machine robuste, conviviale,
Avec cuve INOX de 20 l, batteurs, fouet et crochet de pétrissage en spirale,
Moyeu de raccordement

Modèle RN20 VL-2 230V/1.2kW N° 60338

Modèles avec tailles de cuves de 30 à 100 l sur demande



Hachoir Rotor EWF70/GR20plus

Pour RN20 VL-2

Avec trois disques perforés (3, 5 et 8 mm) N° 60341



Robot de cuisine universel ROTOR

Robot de cuisine, avec régulateur de vitesses
en continu, machine robuste, conviviale,
Avec cuve INOX de 10 l, batteurs, fouet et crochet de pétrissage en spirale,
Moyeu de raccordement

Modèle RN10 VL-2 230V/0.7kW N° 60337

Modèles avec tailles de cuves de 30 à 100 l sur demande

Hachoir Rotor EWF70/RN10

Pour RN10 VL-2

Avec trois disques perforés (3, 5 et 8 mm)

N° 60761



Accessoires pour robot de cuisine universel ROTORDécoupe légumes AGS-19, sans disques
(disques comme pour Rotor Varimat N° 60244)

pour RN20 VL-2 N° 60342

Découpe légumes AGS-19, sans disques
(disques comme pour Rotor Varimat N° 60244)

pour RN10 VL-2 N° 60342



Table ROTOR

Pour modèle RN10, avec plateau de pliage

INOX 18/10 600 x 450, hauteur 475 mm

N° 60762



Table avec tiroir extractible ROTOR

Pour modèle RN20

INOX 18/10 500 x 600, hauteur 500 mm

N° 60357



Robot de cuisine universel LIPSModèle Combirex-Piccolo-3 ***
Poids env. 116 kg, cuve 16 litres

230V/0.8kW/6A

N° 60355

*** Disponible pour toutes les tensions triphasées courantes

Table acier chromé avec tiroir extractible

N° 60357

Caractéristiques techniques, voir prospectus séparé



Accessoires pour LIPS Combirex-Piccolo-3

Dispositif de passoire
(2 grilles de passoire, 1 couvercle anti-projections)

N° 60366



Accessoires pour LIPS Combirex-Piccolo-3

Hachoir combiné légumes et viandes
(3 disques perforés 3, 5 et 8 mm)

N° 60368



Robot de cuisine Rotor

240V/500W blanc
avec

N° 60698

Robot de cuisine multifonction
Cuve en inox 18/10, capacité du bol 2 litres, 230V/1500W
Vitesse rotationnelle : 8000 tr/min. / 10 présélections
Matériel du bol : acier inoxydable
Position « Puls », température variable
Minuteur, signal sonore de fin du programme
Largeur 410 mm, Profondeur : 240 mm, Hauteur : 300 mm
Fonctionnalités : Pétrin, hachoir, batteur, émulsionneur, hachoir, fouet, purée
Accessoires adaptables : Lame de mélange, panier vapeur, pot en acier inoxydable avec couvercle



Robot de cuisine universel LIPS

Modèle Combirex-Junior ***
Poids env. 140 kg, cuve 22 litres

230V/1.1kW/10A

N° 60356

*** Disponible pour toutes les tensions triphasées courantes

Table acier chromé avec tiroir extractible

N° 60357

Caractéristiques techniques, voir prospectus séparé



Accessoires pour LIPS Combirex-Junior S

Dispositif de passoire
(2 grilles de passoire, 1 couvercle anti-projections)

N° 60366

Accessoires pour LIPS Combirex-Junior S

Machine à râper et à couper universelle
avec disque de découpe réglable, 3 disques de râpe
1 x disque de découper en lanières et pièce de jonction

N° 60388



Robot de cuisine universel LIPS

Modèle SUPRA 22
Poids 125 kg, cuve 22 litres

230V/1.1kW/10A

N° 60360

Complet avec fouets, pétrin etc.

Table acier chromé avec tiroir extractible

N° 60357

Caractéristiques techniques, voir prospectus séparé



Sandwichtoaster ERGOTHERM

Boîtier en INOX, avec minuterie et bol de récupération

Modèle 34
4 pinces

230V/2 kW

N° 60370

Modèle 32
2 pinces

230V/1 kW

N° 60371



Toaster DUALIT

Boîtier en INOX, avec minuterie et bol de récupération

230V/2200W

N° 60418

Commutateur à gradins pour utilisation double ou quadruple



Toaster TURBO

Boîtier en acier INOX, pour 2 tranches de pain

230V/2100W

N° 60345

Dimension: 295 x 190 x 197 mm
réglable en continu, 4 fonctions:
grill, décongélation, réchauffage, stop,
accessoire pour le petits pains intégrée,
tiroir ramasse miettes amovible





Grille-pain à convoyeur MINI
INOX, vitesse réglable

ca 75 toasts/h
29.0 x 44.0 x 38.5 cm

230V/1.34kW

N° 60313



Grille-pain à convoyeur
INOX, vitesse réglable

ca 150 toasts/h
36.8 x 44.0 x 38.5 cm

230V/2.24kW

N° 60314



Salamandre BARTSCHER

Boîtier en INOX avec grille pour grillade et cuve de récupération de la graisse

Modèle I 400V/3.9 kW
Dimensions 65 x 48 x 56 cm
Consoles pour fixation murale I

N° 60391

N° 60392



Salamandre BARTSCHER

Boîtier en INOX avec grille pour grillade et cuve de récupération de la graisse

Modèle Hi-Light 540 400V/4.5 kW
Dimensions 57 x 50 x 52 cm
Minuterie avec fonction mémoire
Élément chauffant réglable en hauteur de 2.5 à 19 cm

N° 60402

Console murale

N° 60403

Modèles économiques en énergie



Salamandre SALVIS

Sans cuve de récupération de la graisse, grille ou plaque de cuisson

Modèle RH-ET 400V/4 kW
avec programmateur et coupure automatique
Dimensions 60 x 50 x 77.2 cm

N° 60398

Ecran thermique MLB

Entièrement en INOX, avec éléments chauffants à infrarouge en céramique

Longueur 67 cm	230V/800 Watt	2 éléments chauffants	N° 60410
Longueur 92 cm	230V/1.20 kW	3 éléments chauffants	N° 60411
Longueur 126 cm	230V/1.60 kW	4 éléments chauffants	N° 60412
Longueur 151 cm	230V/2.00 kW	5 éléments chauffants	N° 60413
Longueur 176 cm	230V/2.40 kW	6 éléments chauffants	N° 60414

Câble de branchement de 2m avec fiche	T12	N° 60415
Console support pour positionnement libre		N° 60416

Veillez indiquer la position du manostat lors de la commande (L = gauche / R = droite)

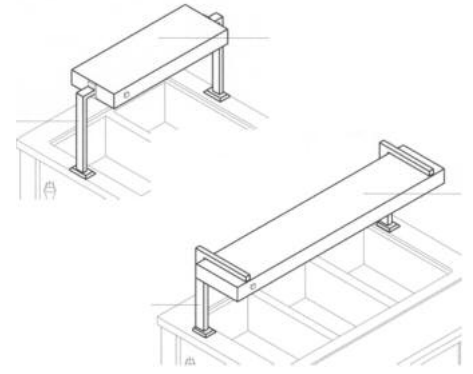

Ecran thermique MLB

Entièrement en INOX, avec 2 éléments chauffants à infrarouge en céramique

Longueur 67 cm	230V/1.00 kW	4 éléments chauffants	N° 60419
Longueur 92 cm	230V/1.50 kW	6 éléments chauffants	N° 60420
Longueur 126 cm	230V/2.00 kW	8 éléments chauffants	N° 60421

Câble de branchement de 2m avec fiche	N° 60415
Console support pour positionnement libre	N° 60416

Veillez indiquer la position du manostat lors de la commande (L = gauche / R = droite)

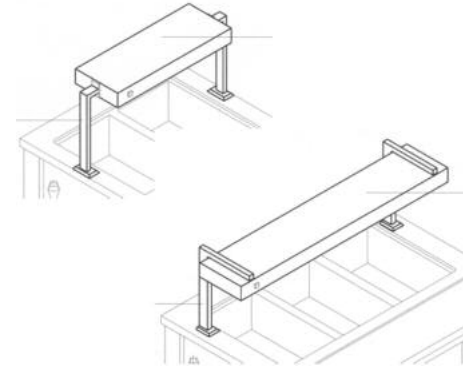

Ecran thermique BANSO

INOX, 3 halogène-chauffage-infrarouge-quartz

115 x 45 x 43 - 68 cm, réglable	230V/400W	Nr. 60417
---------------------------------	-----------	-----------

Halogène-chauffage-infrarouge-quartz	Nr. 60423
--------------------------------------	-----------



Chauffe-plat SCHOLL

Electrique

60 x 36 x 46 cm	230V/800W	Nr. 60446
-----------------	-----------	-----------

Pour bac-GN 1 x GN1/1 ou 2 x GN1/2, avec IRK-halogène-infrarouge-chauffage de Quartz et plaque de maintien au chaud, INOX 18/10, réglable thermostatique, housse de protection en verre acryl



Corps thermo-radiant chromé

Avec lampe chauffante infra

ø 24 cm	230V/250W	N° 60436
---------	-----------	----------

réglables en hauteur

Lampe à incandescence de rechange	N° 60409
Lampe à incandescence de rechange sans filtre lumière rouge (lumière blanc)	N° 60422



**Lampe chauffante infra TIBET**

Lumière blanc

22 x 22 cm Hauteur 40/85 cm 230V/250W N° 60424

Lampe à incandescence de rechange

N° 60409

Lampe à incandescence de rechange sans filtre lumière rouge (lumière blanc) N° 60422

**Station de tranchage BANSO**

Avec lampe chauffante infra

58 x 46 x 4 cm 230V/250W N° 60408

Planche en matière plastique, adapté à la tôle GN 2/1

Lampe à incandescence de rechange

N° 60409

Lampe à incandescence de rechange sans filtre lumière rouge (lumière blanc) N° 60422

**Plaque de maintien au chaud Bartscher**

Alu/Verre

57 x 30.5 x 4 cm 230V/150 W N° 60444

Pour GN 1/1, interrupteur marche/arrêt, boîtier en aluminium, plaque en verre, température de surface max. 95°C, réglage en continu de 30-95°C, avec lampe témoin

**Plaque de maintien au chaud Rommelsbacher**

INOX/Verre

59 x 34.5 x 5 cm 230V/300 W N° 60429

Pour GN 1/1, interrupteur marche/arrêt, boîtier en acier inox, plaque en verre, température de surface max. 105°C, réglage en continu de 40-105°C

**Plaque de maintien chaud**

Alu/plastique

GN 1/1, 53 x 32.5 x 3 cm 230V/190 W N° 60438

thermostat automatique

Chauffe-assiettes MEISTER LAMPE
230V/850W

ø 35 cm, 29 assiettes
ø 35 cm, 40 assiettes

N° 60457
N° 60453



Armoire chauffante pour assiettes VALENTINE

Capacité 150 assiettes ø 27 cm ou 100 assiettes ø 32 cm,
Les deux chambres et la plaque supérieure sont réglables individuellement,
230V/1.5 kW
Dimensions 90 x 40 x 86 cm

Sans roulettes Modèle INOX
Sans roulettes Modèle marron
Avec roulettes Modèle INOX
Avec roulettes Modèle marron

N° 60465
N° 60466
N° 60467
N° 60468

Accessoires sur demande



Chaudron à soupe chaude DUALIT

Récipient intérieur extractible, avec couvercle, thermostat
sur 12 positions, Capacité 11 litres, 230V

Modèle noir

N° 60480

Récipient intérieur supplémentaire INOX

N° 60482



Chaudron à soupe chaude HOTI

Récipient intérieur extractible, avec couvercle INOX, thermostat
sur 12 positions, Capacité 9 litres, 230V

Modèle noir

N° 60483

Récipient intérieur supplémentaire INOX
Couvercle de rechange INOX

N° 60479
N° 70099



Chaudron à soupe chaude HOTI

Récipient intérieur extractible, avec couvercle INOX, thermostat
sur 12 positions, Capacité 9 litres, 230V

Modèle INOX

N° 60487

Récipient intérieur supplémentaire INOX
Couvercle de rechange INOX

N° 60478
N° 70060





Chaudron à soupe chaude HOT POT
Récipient intérieur extractible, avec couvercle INOX, thermostat
Capacité 5 litres, 230V, avec louche

Modèle noir N° 60494
Récipient intérieur supplémentaire INOX N° 70144
Couvercle de rechange INOX N° 70143



Chaudron à soupe chaude HOT POT
Récipient intérieur extractible, avec couvercle INOX, thermostat
Capacité 5 litres, 230V, avec louche

Modèle HOT SOUP of THE DAY, beige/brune N° 60477
Récipient intérieur supplémentaire INOX N° 70144
Couvercle de rechange INOX N° 70143



Appareil de maintien au chaud et de cuisson Hold-o-mat
Pour le maintien au chaud du poisson, de la viande, des accompagnements, etc.

Modèle 323 230V/1050W N° 60215
Dimensions 410 x 506 x 346 mm
Capacité: 3 x GN 2/3-065 ou 2 x GN 2/3-100
Fusibles 10 A, poids 21 kg, sans bac-GN

Capteur température à coeur avec couplage magnétique N° 60176



Appareil de maintien au chaud et de cuisson Hold-o-mat
Pour le maintien au chaud du poisson, de la viande, des accompagnements, etc.

Modèle 311 230V/1050W N° 60165
Dimensions 416 x 667 x 346 mm
Capacité: 3 x GN 1/1-065 ou 2 x GN 1/1-100
Fusibles 10 A, poids 24 kg, sans bac-GN

Capteur température à coeur avec couplage magnétique N° 60176



Appareil de maintien au chaud et de cuisson Hold-o-mat
Pour le maintien au chaud du poisson, de la viande, des accompagnements, etc.

Modèle 411 230V/1500W N° 60175
Dimensions 416 x 667 x 423 mm
Capacité: 4 x GN 1/1-065 ou 2 x GN 1/1-100
Fusibles 10 A, poids 28 kg, sans bac-GN

Capteur température à coeur avec couplage magnétique N° 60176

Appareil de maintien au chaud et de cuisson Hold-o-mat

Pour le maintien au chaud du poisson, de la viande, des accompagnements, etc.

Modèle 711 230V/1800W N° 60216
Dimensions 416 x 667 x 646 mm

Capacité: 7 x GN 1/1-065 ou 4 x GN 1/1-100
Fusibles 10 A, poids 38 kg, sans bac-GN

Capteur température à coeur avec couplage magnétique N° 60176



Bain-marie de table RIEBER

Entièrement en INOX, avec robinet de vidange,
Pour récipient gastronorme 1/1 200 mm ou leurs subdivisions

Modèle BM115 1/1B 230V/760W 1 cuve N° 60484
Dimensions 629 x 360 x 280 mm

Modèle BM115 2/1B 230V/1.52 kW 2 cuves N° 60486
Dimensions 753 x 614 x 290 mm

Modèle BM115 3/1B 230V/2.28 kW 3 cuves N° 60488
Dimensions 1122 x 614 x 290 mm

Récipients GN voir onglet 4



Bac sous-vide ERME

Boîtier en acier inoxydable

Modèle de table SV 1 230V/1.2kW 6 litres N° 60645

Dimensions ext.: 230 x 400 x 300 mm
poids 9.1 kg, précision +/- 0.1 °C
commande à microprocesseur,
chauffage par inducition

Sonde température câble 1 mètre N° 60659



Bac sous-vide ERME

Boîtier en acier inoxydable

Modèle de table SV 3 230V/2.0kW 14 litres N° 60646

Dimensions ext.: 405 x 400 x 300 mm
poids 9.1 kg, précision +/- 0.1 °C
commande à microprocesseur,
chauffage par inducition

Sonde température câble 1 mètre N° 60659



Bac sous-vide ERME

Boîtier en acier inoxydable

Modèle de table SV 5 230V/2.0kW 23 litres N° 60647

Dimensions ext.: 380 x 605 x 300 mm
poids 9.1 kg, précision +/- 0.1 °C
commande à microprocesseur,
chauffage par inducition

Sonde température câble 1 mètre N° 60659





Cuisinier à oeufs EH6

contenance 4 litre, Bac 30.1 x 15.2 cm, hauteur 20 cm
Dimension ext. 36.5 x 22 cm, hauteur 29 cm, température 30° jusqu'à 110°C
Mise en température par échelon de 10° C, Coquetier de 6 en différentes couleurs

pour 1 à 6 oeufs	230V/2600 W	N° 60513
Porte oeuf de remplacement	rouge	N° 70325
	jaune	N° 70326
	orange	N° 70327
	bleu	N° 70328
	noir	N° 70329
	pourpre	N° 70330



Cuit-oeufs SOLIS

Boîtier en matière acier INOX, avec signal acoustique

pour 1 à 7 oeufs	230V/400 W	N° 60499
------------------	------------	----------



Bouilloire STYLE

Boîtier INOX

1 litre	230V/1.5kW	N° 60518
---------	------------	----------



Cuisinier à riz APEXA

Cuit, évapore et maintient le riz au chaud

8 litres (env. 25-40 portions de riz)	230V/1950W	N° 60493
---------------------------------------	------------	----------

Boîtier en INOX

Tapis silicone de remplacement, perforé	N° 70219
---	----------



Distributeur de sauce PD-17

INOX, chauffant, température réglable: 30 - 110 °C

3 litres	230V/1.5kW	N° 60704
----------	------------	----------

Distributeur de boisson chaude HOT DRINK

Acier INOX, robinet de sécurité, température réglable: +30 - 110 °C,
lampe de contrôle, protection contre la surchauffe

10 litres 230V/2.4kW
Dimensions: hauteur 490 mm, ø 225 mm

N° 60454

Robinet de distribution, seul

N° 70311



Distributeur de boisson/Automate de cuisson

Pour cuire, réchauffer, boissons chaudes, blanchir, etc.
Avec régulateur de température et programmateur

27 litres 230V/1.8kW

N° 60476

Robinet de débit en tant que pièces de rechange individuelle

N° 70220



Distributeur d'eau chaude Samowar REBECCA

Complet en INOX, inkl. pot à 1.3 litre inclusiv

5 litres 230V/1.8kW
Dimensions: 37 x 28 x 60 cm

N° 60489



Cafetière INOX/polycarbonate

1.8 litre

N° 60873

température max 100°



Machine à café MELITTA

Volume horaire env. 125 tasses, boîtier INOX, 2 réchauds et 1 carafe en verre

Modèle M170 M 240V/2.025 kW/16A

N° 60875

Accessoires:

Carafe en verre 1.8 litres avec couvercle

N° 60876

Papier filtre Melitta, carton de 100 pièces

N° 60877

Taille de filtre 202





Appareil à chauffer les saucisses SOFRACA

Boîtier entièrement en INOX, peut contenir environ 40 saucisses

Modèle S-0 (sans broches)	230V/500 W	N° 60535
Dimensions: 30 x 30 x 45 cm		
Modèle S-2 (2 broches)	230V/500 W	N° 60536
Dimensions: 30 x 30 x 45 cm		
Modèle S-4 (4 broches)	230V/1 kW	N° 60537
Dimensions: 35 x 35 x 45 cm		
Verre de rechange		N° 60534



Appareil pour chauffer les saucisses JUNGER

Entièrement en INOX, capacité 10 litres par cuve,
Thermostat réglable en continu

Modèle 1 (1 cuve)	230V/600W	N° 60538
Dimensions : 41 x 30 x 29 cm		
Modèle 2 (2 cuves)	230V/1.2 kW	N° 60539
Dimensions: 76 x 33 x 29 cm		
Modèles à gaz également disponibles		



Gaufrier SOFRACA

Boîtier en INOX, chaque plaque est réglable individuellement
Plaque fonte 22.3 x 15.1 cm

Modèle G-I	230V/1.5 kW	N° 60540
Dimensions: 22 x 26 x 20 cm		
Modèle G-II	400V/3.0 kW	N° 60541
Dimensions: 45 x 26 cm		

Modèles à gaz également disponibles



Système de cuisson / gaufrier

Appareil de base, sans plaques

Système N° 1	230V/2.2 kW	N° 60655	
Plaques de rechange:	Gaufre en coeur	par 4	N° 60657
	Briciolet	par 6	N° 60658
	Gaufre ourson	par 4	N° 60656
	Gaufre lorraine	par 2	N° 60921
	Petits coeurs	par 5	N° 60922
	Grands coeurs	par 5	N° 60923
	Gaufre de Bruxelles	par 2	N° 60924



Système de cuisson / gaufrier

Appareils de base, sans plaques

Système N° 2	400V/4.4 kW	N° 60920	
Plaques de rechange:	Gaufre en coeur	par 4	N° 60657
	Briciolet	par 6	N° 60658
	Gaufre ourson	par 4	N° 60656
	Gaufre lorraine	par 2	N° 60921
	Petits coeurs	par 5	N° 60922
	Grands coeurs	par 5	N° 60923
	Gaufre de Bruxelles	par 2	N° 60924

Distributeur de pâte pour gaufriers

Modèle DISPO-HIT

6 litres

N° 60547



Crêpière CREPES DAME

Boîtier en INOX, plaque fonte ø 37.5 cm

Modèle I (1 plaque) 230V/3kW
Dimensions: 46.5 x 46.5 x 20 cm

N° 60556

Modèle II (2 plaques) 400V/6kW
Dimensions: 90 x 46.5 x 20 cm

N° 60557



Chapeau tartare, chapeau noir

Socle noir avec brûleurs à pâte

N° 60561

Socle noir pour charbon de bois

N° 60562



Appareil à raclette TTM

Pour 1 ou 2 demi-meule, avec bras pivotant

Modèle SUPER 230V

N° 60563

Modèle TRIO 230V

pour 3 demi-meules

N° 60565

Lame raclette, modèle Profi

N° 60566



Grill à raclette TWINBOARD

Anthracite

27 x 11 x 12 cm

230V/440W

N° 60567

2 portions, avec plaque de grill à revêtement antiadhésif,
extensible à 5 appareils, 2 poêlons et spatules sont inclusives

Appareil d'extension TWINBOARD

N° 60568

Poêlons pour raclette, 2 pièces

N° 51389

Spatules à raclette, 2 pièces

N° 51394





Marmite mongole MELIOR

Contenance 3.5 litres, ø 28 cm, Hauteur 27 cm, avec 6 tamis

Modèle cuivre martelé

230V/1.2 kW

N° 60751

Tamis individuel

N° 60752



Machine à pop-corn PRINCESS

Appareil domestique
Veuillez lire le mode d'emploi

230V

N° 60572



Séchoir EXCALIBUR

Digital Controller

42 x 49 cm

Höhe 32 cm

N° 61112

avec 9 tablars



Four micro-ondes SAMSUNG

Modèle CM1919A

230V/3.2kW/16A, 5 niveaux de puissance
Mesures 464 x 557 x 368 mm,
puissance 1850W, 2 magnétrons,
contenance 26 litres, pour GN 2/3,
facilité d'utilisation avec boutons,
boîtier et four en acier inoxydable

N° 60524



Four micro-ondes SAMSUNG

Modèle CM1929A (idem CM1919A, mais réglage avec 30 programmes enregistrables)

230V/3.2kW/16A, 5 niveaux de puissance
Mesures 464 x 557 x 368 mm,
puissance 1850W, 2 magnétrons,
réglage digital avec 30 programmes,
contenance 26 litres, pour GN 2/3,
facilité d'utilisation avec boutons,
boîtier et four en acier inoxydable

N° 60525

Four à micro-ondes GIGATHERM

Boîtier et espace intérieur entièrement en INOX,
Capacité 1 bol GN 1/2 ou 1 assiette ø 32 cm
Dimensions extérieures 47.7 x 58.7 x 42.3 cm

Modèle GM1200E 230V/1.2 kW
avec commande électronique
et 8 touches de mémorisation de durée

N° 60578

Modèle GM1500E 230V/1.5 kW
avec commande électronique
et 8 touches de mémorisation de durée

N° 60579



Four à micro-ondes GIGATHERM

Boîtier et espace intérieur entièrement en INOX,
Capacité 1 bol GN 3/4 ou 2-4 assiettes ø 31 cm
Dimensions extérieures 54.8 x 60 x 52.3 cm

Modèle GM2200E 400V/2.2 kW
avec commande électronique
et 8 touches de mémorisation de durée

N° 60580

Fours à micro-ondes avec ouverture de porte vers le haut sur demande

Consoles pour fixation murale

N° 60582



Appareil à micro-ondes KOENIG

Avec 8 niveaux de puissance, boutons rotatifs et minuterie

Modèle B01170 Combi 230V/1.28kW
Dimensions 46 x 29.5 x 38 cm

N° 60820

Puissance de micro-ondes 800W
Puissance du gril 800W
Gril et micro-ondes peuvent être combinés



Machine d'emballage sous vide HOFMANN

Boîtier et espace intérieur entièrement en INOX

Modèle TORNADO TO 32 230V/0.7kW
Dimensions extérieures 43 x 53 x 41 cm
Dimensions de chambre 32 x 33 x 16 cm
Force 8 qm/heure, longueur de barre 32 cm

N° 60925

Options

Infrastructure INOX mobile, dimensions 45 x 55 x 62 cm, avec deux racks

N° 60926



Machine d'emballage sous vide HOFMANN

Boîtier et espace intérieur entièrement en INOX

Modèle TAIFUN TA 42 230V/1.3kW
Dimensions extérieures 53 x 56 x 46 cm
Dimensions de chambre 42 x 37 x 18 cm
Force 16 qm/heure, longueur de barre 42 cm

N° 60927

Options

Infrastructure INOX mobile, dimensions 54 x 59 x 58 cm, avec deux racks

N° 60929



**Machine d'emballage sous vide HOFMANN**

Boîtier et espace intérieur entièrement en INOX, 10 programmes avec senseur

Modèle TAIFUN TA 42 Pro 230V/1.3kW N° 60928
Dimensions extérieures 53 x 56 x 46 cm
Dimensions de chambre 42 x 37 x 18 cm
Force 21 qm/heure, longueur de barre 42 cm

Options

Infrastructure INOX mobile, dimensions 54 x 59 x 58 cm, avec deux racks N° 60929

**Machine d'emballage sous vide HOFMANN**

Boîtier et espace intérieur entièrement en INOX, 10 programmes avec senseur

Modèle ORKAN OR 52 Pro 400V/3.3kW N° 60930
Dimensions extérieures 73 x 79 x 102 cm
Dimensions de chambre 50 x 52 x 22 cm
Force 63 qm/heure, longueur de barres 2 x 52 cm

**Machine d'emballage sous vide ERME**

Boîtier et espace intérieur en acier inoxydable

Modèle de table T1 230V/0.25kW N° 60661
dimensions extérieures 510 x 300 x 240 mm
dimensions chambre 310 x 260 x 140 mm
longueur barre de soudure 255 mm
max. taille du sac 250 x 300 mm
capacité pompe à vide 6 m3/h

Options

Base avec 2 tiroirs, hauteur 610 mm N° 60651

**Machine d'emballage sous vide ERME**

Boîtier et espace intérieur en acier inoxydable

Modèle de table T3P 230V/0.75kW N° 60662
dimensions extérieures 600 x 370 x 360 mm
dimensions chambre 360 x 330 x 140 mm
longueur barre de soudure 320 mm
max. taille du sac 315 x 450 mm
capacité pompe à vide 20 m3/h

*Options*Base avec 3 tiroirs, hauteur 620 mm N° 60652
Dispositif Green-Vac, complet N° 60668**Machine d'emballage sous vide ERME**

Boîtier et espace intérieur en acier inoxydable

Modèle de table T5P 230V/0.75kW N° 60663
dimensions extérieures 600 x 435 x 380 mm
dimensions chambre 415 x 395 x 160 mm
longueur barre de soudure 380 mm
max. taille du sac 380 x 500 mm
capacité pompe à vide 20 m3/h

*Options*Base avec 3 tiroirs, hauteur 620 mm N° 60653
Dispositif Green-Vac, complet N° 60668

Machine d'emballage sous vide ERME
Boîtier et espace intérieur en acier inoxydable

Modèle de table T7P 230V/0.75kW
dimensions extérieures 600 x 520 x 380 mm
dimensions chambre 420 x 480 x 160 mm
longueur barre de soudure 470 mm
max. taille du sac 470 x 500 mm
capacité pompe à vide 20 m3/h

N° 60664



Options

Base avec 3 tiroirs, hauteur 620 mm
Dispositif Green-Vac, complet

N° 60654
N° 60668

Sachet à vide nylon Nylon PE 20/70K
Paquet de 1'000 pièces

14 x 21 cm
20 x 30 cm
25 x 35 cm
30 x 40 cm

N° 48430
N° 48431
N° 48432
N° 48433

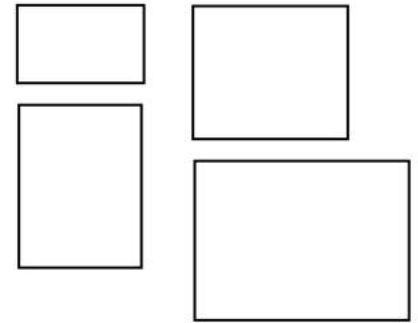

Pompe à vide Green Vac ERME
Boîtier en acier inoxydable

Modèle de table GV3 230V/0.45kW
dimensions extérieures 205 x 380 x 210 mm
capacité pompe à vide 12 m3/h

N° 60666

Options

Base

N° 60667

Cuves Green Vac sont dans le rubrique 4.



Armoire cave à vin tempérée LIEBHERR
1 zone de température, 5 grilles, 1 grille de sol, butée de porte remplaçable, éclairage intérieur pour 162 bouteilles de 0.75 litre

Modèle WK4127 240V/1.2A
Dimensions 66 x 67.1 x 165.8 cm
Boîtier bordeaux

N° 60675

Autres armoires sur demande



Réfrigérateur sans givre LIEBHERR
Entièrement en INOX, 4 grilles

Modèle GKPv-6570 230V 600 litres
GN 2/1, Dimensions 70 x 83 x 215 cm, +1°C à +15°C

N° 60683





Congélateur sans givre LIEBHERR

blanc, pour 4 grilles

Modèle GGPv-6570 230V 600 litres N° 60686
GN 2/1, Dimensions 70 x 83 x 215 cm, -10°C à -35°C

Les grilles doivent être commandées séparément



Congélateur LIEBHERREntièrement en INOX, pour 8 grilles, -10°C à -26°C
ProfiLine

Modèle GGPv-1470 230V 1427 litres N° 60688
GN 2/1, Dimensions 143 x 83 x 215 cm
2 portes



Réfrigérateur sans givre LIEBHERR

Entièrement en INOX, 8 grilles, +1°C à +15°C

Modèle GKPv-1470 230V 1427 litres N° 60690
GN 2/1, Dimensions 143 x 83 x 215 cm
2 portes

Accessoires sur demande



Lave main mobilINOX 18/10, 5 litres d'eau chaude, réservoir d'eaux usées 10 litres, porte essuie-tout,
2 rouleaux d'entraînement, vis filetée 3/4"

Modèle 160 230V N° 60660
Dimensions 325 x 420 mm, hauteur 1'365 cm

